

## BAUGERÄTEKATALOG



**GVW**   
Geräteverleih WETTERAU





|           |   |           |
|-----------|---|-----------|
| <b>1</b>  | Kleinmaschinen  | 013 - 096 |
| <b>2</b>  | Elektrowerkzeuge  | 097 - 144 |
| <b>3</b>  | Zubehör Trennen, Bohren & Schleifen                     | 145 - 172 |
| <b>4</b>  | Pumpen, Schläuche & Armaturen                           | 173 - 190 |
| <b>5</b>  | Baustrom & Beleuchtung                                  | 191 - 222 |
| <b>6</b>  | Heiz- & Trockengeräte                                   | 223 - 242 |
| <b>7</b>  | Reinigungstechnik & Zubehör                             | 243 - 260 |
| <b>8</b>  | Vermessungstechnik                                      | 261 - 292 |
| <b>9</b>  | Baugeräte   | 293 - 338 |
| <b>10</b> | Absperrung & Verkehrszeichen                            | 339 - 362 |
| <b>11</b> | Fahrgerüste & Leitern                                   | 363 - 384 |
| <b>12</b> | Allgemeine Handwerkzeuge                                | 385 - 452 |
| <b>13</b> | Baustellen- & Lagereinrichtung                          | 453 - 480 |
| <b>14</b> | Anschlagmittel & Ladungssicherung                       | 481 - 490 |
| <b>15</b> | Schalung und Schalungszubehör & Befestigung & Bauchemie | 491 - 524 |
| <b>16</b> | Arbeitsschutz & Entsorgung                              | 525 - 556 |
| <b>17</b> | Baumaschinen Zubehör                                    | 557 - 568 |

|                   |   |
|-------------------|---|
| "                 | ..... Zoll                                    |
| °                 | ..... Grad                                    |
| °C                | ..... Celsius                                 |
| µm                | ..... Mikrometer                              |
| A                 | ..... Ampere                                  |
| a. A.             | ..... Preis auf Anfrage                       |
| bar               | ..... Bar                                     |
| bpm               | ..... Schlagzahl                              |
| ccm               | ..... Kubikmeter                              |
| cm <sup>2</sup>   | ..... Quadratzentimeter                       |
| cm <sup>3</sup>   | ..... Kubikzentimeter                         |
| daN               | ..... Dekanewton                              |
| dB                | ..... Dezibel                                 |
| DIN               | ..... Deutsches Institut für Normen           |
| EN                | ..... Europäische Norm                        |
| g                 | ..... Gramm                                   |
| h                 | ..... Stunde                                  |
| Hz                | ..... Hertz                                   |
| ISO               | ..... Internationale Organisation für Normung |
| kg                | ..... Kilogramm                               |
| kN                | ..... Kilonewton                              |
| kt                | ..... Kant                                    |
| kVA               | ..... Kilovoltampere                          |
| kW                | ..... Kilowatt                                |
| l                 | ..... Liter                                   |
| L x B x H         | ..... Länge x Breite x Höhe                   |
| L x B x T         | ..... Länge x Breite x Tiefe                  |
| li.               | ..... Links                                   |
| m                 | ..... Meter                                   |
| m <sup>2</sup>    | ..... Quadratmeter                            |
| m <sup>3</sup>    | ..... Kubikmeter                              |
| max               | ..... Maximal                                 |
| mbar              | ..... Millibar                                |
| min.              | ..... Minimal                                 |
| min.              | ..... Minute                                  |
| min <sup>-1</sup> | ..... Umdrehung pro Minute                    |
| ml                | ..... Milliliter                              |
| mm                | ..... Millimeter                              |
| mm <sup>2</sup>   | ..... Quadratmillimeter                       |
| mm <sup>3</sup>   | ..... Kubikmillimeter                         |
| Nm                | ..... Newtonmeter                             |
| nm                | ..... Nanometer                               |
| Ø                 | ..... Durchmesser                             |
| PS                | ..... Pferdestärke                            |
| re.               | ..... Rechts                                  |
| sec               | ..... Sekunde                                 |
| St.               | ..... Stück                                   |
| t                 | ..... Tonne                                   |
| U/min             | ..... Umdrehung pro Minute                    |
| V                 | ..... Volt                                    |
| VA                | ..... Voltampere                              |
| VE                | ..... Verpackungseinheit                      |
| W                 | ..... Watt                                    |
| ™                 | ..... Trade Mark                              |
| ©                 | ..... Copyright                               |
| ®                 | ..... Registered                              |



**BITTE BEACHTEN SIE:**

Der vorliegende Katalog dient ausschließlich zu Werbe- und Informationszwecken. Mit Erscheinen dieses Kataloges sind alle vorherigen Kataloge und Preislisten ungültig.

Abbildungen, technische Daten, Gewichts-, Maß- Farb- und Leistungsbeschreibungen sind unverbindlich. Für Druck- und Bildfehler, fehlerhafte technische Daten und Abbildungen wird eine Haftung ausgeschlossen. Technische sowie Sortimentsänderungen und Liefermöglichkeiten bleiben vorbehalten. Nachahmung und Nachdruck, auch auszugsweise, sind untersagt.

Auf der Vorder- und Rückseite dieses Katalogs ist das werbenden Unternehmen, im Folgenden „Händler“ genannt, angegeben. Vertragspartner für die Lieferung der Ware ist immer der Händler. Kommt es zu einem Vertragsab-

schluss mit dem Händler, gelten ausschließlich dessen Ihnen bekannte AGB (Allgemeine Einkaufsbedingungen, sowie Allgemeine Liefer- und Zahlungsbedingungen). Sollten Ihnen die Geschäftsbedingungen des Händlers nicht vorliegen, bitten wir sie diese bei dem Händler anzufordern.

Alle Preise sind in EURO zuzüglich des am Tage der Lieferung geltenden Mehrwertsteuersatzes. Die Preise verstehen sich, falls nicht anders angegeben, pro Stück. Preisänderungen behalten wir uns vor.

Die Partnerverbund Pyramide GmbH bedankt sich bei allen Lieferanten, die zum Gelingen dieses Kataloges, insbesondere durch die Verfügungsstellung von Bild- und Textmaterial, unterstützend beigetragen haben.

**A**

Abbauhammer ..... 84  
 Abbruchhammer, Elektro 125, 134, 141-142  
 Abbruchwerkzeug..... 413  
 Abdeckband ..... 523  
 Abdecknetz..... 489  
 Abisolierzange ..... 390-391  
 Ablasshahn ..... 520  
 Absaughaube..... 107  
 Abschaltstütze ..... 300  
 Absperr-Stilpfosten ..... 353  
 Absperrbake ..... 341  
 Absperrband..... 360  
 Absperrgitter..... 350



Absperrkette..... 360  
 Absperrleinenhalter..... 361  
 Absperrpfosten ..... 351-352  
 Abstandhalteknocken ..... 503  
 Abstandhalter ..... 505  
 Abstandhalterrohr ..... 502-503  
 Abwasserpumpe ..... 176  
 Adapter, 3-fach..... 237  
 Adsorptionstrockner..... 235  
 Akku-Kit ..... 139  
 Akku-Putzbearbeitungsmaschine..... 70  
 Akku-Starter-Set..... 115, 139  
 AkkuLeiterLIFT..... 333  
 Alligator Spezialsäge, Akku ..... 137  
 Allzweck-Schaber ..... 414  
 Ampelanlage..... 346  
 Anbaugeräte Bagger ..... 558  
 Anbaugeräte Radlader ..... 559  
 Anhänger-Abdecknetz..... 490  
 Anlegeleiter, Alu ..... 377  
 Anlegeleiter, Holz ..... 377  
 Anschlagpunkte..... 484  
 Anschluss-Verteilerschrank..... 204-206  
 Anschlusschrank..... 205, 207  
 Anschweißhaken ..... 484  
 Anschweißmutter ..... 497  
 Antirutschmatte ..... 490

Anwärmgarnitur..... 475  
 Arbeitsdiele, Alu ..... 383  
 Arbeitshandschuh ..... 538-542  
 Arbeitskorb ..... 321  
 Arbeitspodest, Alu ..... 383  
 Astschere ..... 427  
 Aufbrechhammer..... 80, 82  
 Auffanggerät..... 553  
 Auffanggurt ..... 552-553  
 Auffangwanne ..... 465  
 Aufschmelz-Verguss-Gerät ..... 472  
 Aushubkübel..... 325  
 Aushubmulde ..... 325  
 Auspressgerät ..... 518  
 Axtstiel ..... 444

**B**

Bagger-Gummiketten..... 560  
 Bandfalldämpfung-Verbindungsmittel ... 553  
 Bandmaß ..... 283  
 Bandsäge „CB511“..... 24  
 Bandschleifer „GBS 75 AE Professional“ 114  
 Baueimer..... 450  
 Bauernbesen ..... 446  
 Baufeuchtesuchgerät..... 270  
 Baukreissäge..... 40-41, 47  
 Baulaser ..... 264-265, 274  
 Baumarker..... 288  
 Baumsäge ..... 427  
 Baupumpe ..... 175-176  
 Baurolle..... 486  
 Bauschlauch ..... 180, 182  
 Bauschrage, Holz..... 297  
 Bauschuttrutsche..... 336  
 Bauschutzhelm ..... 535  
 Bausilicon..... 512  
 Bausleuchtenstativ ..... 216  
 Bauspaten ..... 417-418  
 Baustahl-Bündigschneider ..... 77  
 Baustahlmattenschneider ..... 393-394, 397  
 Baustahlschneider ..... 76  
 Baustellenwagen ..... 454



Bautheodolit ..... 268  
 Bautrockner..... 227  
 Bautür ..... 459  
 Bauwinde ..... 338  
 Bauwinkel..... 290-291

Bauzaun ..... 349, 355  
 Befestigungsplatte ..... 511  
 Beilstiel..... 445  
 Belagsentferner ..... 47-48  
 Benzin 4-Takt ..... 520  
 Benzingemisch 2-Takt ..... 520  
 Benzinkanister ..... 476  
 Benzinmotorpumpe..... 177  
 Besenstiel..... 443  
 Beton- und Estrichglätter ..... 28-29  
 Betonbindedraht ..... 507  
 Betonfräse ..... 48-49  
 Betonmischer ..... 45-46  
 Betonschieber..... 414  
 Betonschieber, Alu ..... 415  
 Betonschlauch, PVC ..... 324  
 Betonschleifer, Elektro ..... 60-61, 65-66, 109  
 Betonsilo ..... 321  
 Betonstampfer ..... 416  
 Betonverteiler ..... 414  
 Betonzwinde..... 300  
 Bewässerungssystem, mobil..... 466  
 Bewehrungsanschluss ..... 506  
 Biegewelle..... 74  
 Biegewellenrüttler, tragbar ..... 74  
 Big Bag..... 550  
 Big-Bag Traverse ..... 551  
 Bindedrahtrollchen (Drahtmaus)..... 507  
 Bindemaschine ..... 75  
 Bit-Box ..... 442  
 Bitumenkocher ..... 473  
 Bitumenspritzmaschine ..... 472  
 Blaspistole ..... 95  
 Blechschere..... 434  
 Blitzableiterdraht ..... 509  
 Blitzleuchte..... 345, 343  
 Blockbatterie ..... 342  
 Blocksteinsäge ..... 27  
 Bodenlegerglättekelle ..... 400  
 Bodenmarkierspray..... 288  
 Bodenschleifmaschine ..... 22  
 Bodenschutzplatte ..... 564, 566  
 Bodenschwelle ..... 345  
 Bohlenhalter für Theodolite ..... 268

Bohr- und Meißelhammer, Elektro. 117-116,  
 126-127  
 Bohrer-kassette SDS-plus ..... 148  
 Bohrhalter..... 152  
 Bohrhammer, Akku ..... 101-102, 118



Bohrhammer ..... 100-101, 128  
 Bohrkronen..... 33-34, 143, 167-168, 171  
 Bohrmaschine ..... 104  
 Bohrschrauber, Akku..... 103, 105-106,  
 117-119, 128, 134-135  
 Bohrstände..... 33



Bolzenschneider ..... 393-394, 386, 389  
 Bordsteinzange..... 317  
 Brechstange ..... 411-412  
 Brückensäge ..... 31  
 Bügel aus Stahlrohr ..... 354  
 Bügelsäge ..... 430  
 Bully-Brenner, Set..... 475  
 Bundmutter ..... 497  
 Bürodrehstuhl..... 455  
 Büroregal..... 456

**C**

CEE-Adapter ..... 211  
 CEE-Phasenwenderstecker ..... 210  
 CEE-Stecker/-Kupplung ..... 210  
 Chariereisen ..... 411  
 Container-Abdecknetz..... 489  
 Containerschloss ..... 460  
 Cuttermesser..... 433

**D**

Dämmstoffmesser ..... 432  
 Decken- und Montagstütze ..... 430  
 Deckenbürste ..... 447  
 Diamant-Bohrkronen ... 33-34, 143, 167-168,  
 171  
 Diamant-Bohrmaschine ..... 143  
 Diamant-Dosensenker ..... 167  
 Diamant-Kernbohrereinheit..... 62  
 Diamant-Nass-Kernbohrmaschine ..... 64  
 Diamant-Schleifschuhset..... 65  
 Diamant-Schleifteller ..... 66, 171-172  
 Diamant-Schleiftopf..... 168  
 Diamant-Trennring..... 18  
 Diamant-Trennscheibe..... 15, 18-19, 21, 28,  
 30, 32, 68, 161-166, 196-170  
 Diamant-Trocken-Kernbohrmaschine..... 63  
 Diamantkette ..... 20

Diamantsäge ..... 68  
 Diamantsegment ..... 52  
 Diskus-Vorhängeschloss..... 460  
 Doppel-Maulschlüssel-Satz ..... 438  
 Doppelblattsäge..... 69  
 Doppelklemme ..... 509  
 Doppelkopfstift ..... 508  
 Doppelschleifmaschine ..... 91  
 Dosensenker ..... 167  
 Drahtbürste ..... 449  
 Drahtseilschere..... 390  
 Drahtstift ..... 508  
 Drehschlagschrauber, Akku „ ..... 106  
 Drei-Wege-Verteiler ..... 190  
 Dreibaum-Höhensicherungsgerät..... 554  
 Dreifußstände..... 296

Energiezähler..... 232  
 Entsorgungssack ..... 252, 551  
 Entwässerungspumpe ..... 178  
 Erd- und Betonstamper..... 416  
 Erdlochausheber ..... 422  
 Erdlochbohrer ..... 424  
 Erdnagelzieher..... 317  
 Erdungsband ..... 508  
 Erdungsleitung..... 206  
 Erdungsstab ..... 206  
 Ersatzklingen ..... 428, 434  
 Ersatzmesser ..... 318  
 Ersatzschnur für Schnurboy ..... 320  
 Ersatzwasserpumpe ..... 23  
 Erste-Hilfe-Koffer..... 555



Dreikantleiste Holz..... 496  
 Dreikantschlüssel Absperrpfosten ..... 352  
 Drillapparat ..... 508  
 Druckkonus ..... 504  
 Drucklufthammer..... 80, 82, 84-85, 99  
 Druckluftschlauch ..... 96  
 Drucksprüngerät..... 493-495  
 Dübel..... 513  
 Dübelanker ..... 510  
 Dunggabel ..... 426  
 Duoband..... 522  
 Durchbruchbohrer..... 152

**E**

Eckspachtel ..... 435  
 Edelstahlspaten ..... 417  
 Einhandzwingen ..... 436  
 Einkehrbesen..... 308  
 Einsteckwerkzeug..... 146-148  
 Einweg-Overall ..... 547  
 Einweghandschuh ..... 540  
 Eisstößel ..... 414  
 Elektro-Infrarotstrahler..... 239  
 Elektrodeninverter ..... 89  
 Elektroheizer ..... 224, 226, 232, 239,  
 239  
 Elektropumpe ..... 463  
 Endverteiler-Schrank ..... 205  
 Energiespeicher ..... 195

**F**

Fahrbahnmarkierungsband ..... 356  
 Fahrbalken, verstellbar..... 369  
 Fahrbalken..... 369  
 Fahrgerüst ..... 364-366  
 Fahrradlehnenbügel ..... 354  
 Fahrzeugbox ..... 468  
 Faltgerüstbock..... 297  
 Farbpulver ..... 291  
 Farbroller ..... 448-449  
 Faserbeton-Dreikant-Abstandhalter ..... 503  
 Faserbeton-Schlange ..... 503  
 Fasspumpe ..... 476-477, 520  
 Fassregal..... 465  
 Fäustel..... 409-410  
 Fäustelstiel ..... 445  
 Federklemme..... 500  
 Federzwingen ..... 430  
 Feinkrepp ..... 522  
 Feinstaubmaske ..... 536  
 Felsanker..... 499  
 Fensterstütze ..... 295  
 Fertigmörtelmulde ..... 451  
 Fertigteilzange ..... 314-315  
 Festkupplung, Storz ..... 186  
 Fettpresse, Akku ..... 123-124  
 Fettpresse, Einhand ..... 515

Fettpresse..... 478  
 Feuerwehrschauch ..... 182  
 Flächenreiniger..... 254  
 Flächenspachtel..... 401  
 Flachpinsel ..... 448

Gartenbesen ..... 424  
 Gartenrechen..... 425  
 Gas-/Elektro-Kombiheizter ..... 233  
 Gasbeton-Handsäge ..... 432  
 Gasheizter ..... 224, 226, 233, 239

Gewebe-Klebeband ..... 521  
 Gewebe-Masker ..... 523  
 Gewebeplane..... 490  
 Gipsbecher ..... 402  
 Gipserbeil ..... 408  
 Gipserspachtel..... 398  
 Gipsplatten-Heber..... 438  
 Gitterboxenpalette ..... 326  
 Gitterrabort ..... 402  
 Glättetelle ..... 400  
 Glätteteller ..... 29, 50  
 Gliedermaßstab ..... 283  
 Grabenbrücke ..... 301  
 Greifzange ..... 426



Flachrundzange ..... 392  
 Flachsaugpumpe ..... 174  
 Flachstrahldüse ..... 496  
 Flanschmutter ..... 498  
 Flexmarker ..... 320  
 Fließmassenmischer ..... 55  
 Fliesen- und Platten-Verlegegerät ..... 311  
 Fliesenlegerschnur/-gummi ..... 292  
 Fliesenschnneider ..... 21  
 Fliesentrennmaschine ..... 31  
 Fluchtstab ..... 281  
 Fluchtstabstativ ..... 281  
 Flügelglätter ..... 50  
 Flügelmutter ..... 498  
 Flutbox ..... 177  
 Flutlichtanlage, mobil ..... 196  
 Folie ..... 520  
 Folien-Mask ..... 522  
 Forstarbeits-Pilotenjacke ..... 545  
 Forsthelm-Kombination ..... 535  
 Fräskrone ..... 153  
 Freihandbohrmaschine ..... 28  
 Frequenzumrichter, elektronisch ..... 73  
 Fuchsschwanz, Elektro ..... 112  
 Fugeneinlaufvorrichtung ..... 472  
 Fugengummi ..... 402  
 Fugenkelle ..... 399  
 Fugenspistole ..... 518  
 Fugenschneider ..... 15-16, 24-25, 29-30, 35-36  
 Fugenvergussgerät ..... 474  
 Fundamentzwinde ..... 300  
 Fußplatte, Universal ..... 340  
 Fußspindel ..... 380  
 Futterleiste ..... 42

Gaskartusche..... 475  
 Gefahrstoffregal ..... 464  
 Gefahrzeichen..... 357  
 Gehörschutz ..... 537  
 Gehörschutzstöpsel ..... 536-237  
 Geländerbefestigung ..... 371  
 Geländerpfosten ..... 298



Großflächenschalung ..... 492  
 Gummi-Stiefel ..... 546  
 Gummihammer ..... 319, 407  
 Gummispanner ..... 486  
 Gummistecker/-kupplung ..... 210  
 Gummiwischer/Fliesenwischer ..... 449  
 Gummiwischer ..... 416

**H**

Haltegurt..... 554  
 Hammerbohrer ..... 149, 150-151  
 Hammereinsatz ..... 406  
 Hand-Flügelpumpe ..... 474  
 Hand-Planiersystem..... 306  
 Hand-Rührwerkkoche ..... 474  
 Handabziehsystem..... 307-308  
 Handbiegeeisen ..... 396  
 Handblechschere ..... 435  
 Handfeger ..... 447  
 Handhebezug..... 482  
 Handkreissäge..... 109-111, 136  
 Handkreissägeblatt ..... 158  
 Handpumpe ..... 463  
 Handrührwerk..... 55-56  
 Handsäge ..... 431  
 Handschleifer ..... 435  
 Handseilzuggerät ..... 482  
 Handstampfer ..... 416  
 Handtacker / Nagler ..... 432  
 Handtuchspender ..... 549

**G**

Gabel-Ringschlüssel-Satz ..... 438  
 Gabelhubwagen..... 328

Geländersicherung ..... 371  
 Gerätestiel ..... 444  
 Gerüstbauaufzug ..... 335  
 Gerüstbauschlüssel..... 381  
 Gerüstbock ..... 298-299  
 Gerüsthalter..... 380  
 Gerüstschutznetz ..... 381  
 Gerüststrick ..... 487  
 Getriebezwinde ..... 429

Handwagen ..... 426  
 Handwaschpaste ..... 549  
 Handwerkerregal ..... 457  
 Hanfseil / Eimerseil ..... 487  
 Harnstofftankstation ..... 464  
 Hartholzkeil ..... 496  
 Heb- und Ausschlaggerät ..... 416  
 Hebeband ..... 488  
 Hebel-Zylinder-Fasspumpe ..... 477  
 Hebelspanner ..... 500  
 Heißluftgebläse ..... 114  
 Heißluftpistole ..... 139  
 Heißwasser-Hochdruckreiniger ..... 258  
 Heizkörperpinsel ..... 448  
 Heizkörperwalze ..... 449  
 Heurechen ..... 425  
 HM-Wurzelsägeblatt ..... 172  
 Hobel ..... 113  
 Hochdruckreiniger ..... 253-255  
 Hochfrequenz-Innenvibrator ..... 74  
 Hochleistungsfett ..... 477  
 Hochleistungsmörtel ..... 512  
 Hochleistungsprüherät ..... 495  
 Höhensicherungsgerät ..... 554  
 Hohlraumgebläse ..... 229  
 Holzschalungsträger ..... 492  
 Holzspalthammer ..... 407  
 Holzstufentritt ..... 374  
 Horizontallaser ..... 263-265  
 Hydrauliköl ..... 516

**I**

Infrarot-Thermometer ..... 270  
 Infrarotölheizer ..... 235  
 Infrarotstrahler, Elektro ..... 234  
 Innenvibrator/-rüttler ..... 73  
 Inverter-Stromerzeuger ..... 192

**J**

Japansäge ..... 431

**K**

Kabelaufdruck ..... 210  
 Kabelbrücke ..... 345  
 Kabelgrabenschaufel ..... 420  
 Kabelschere ..... 389-390  
 Kabeltrommel ..... 208-209, 212-213  
 Kalottenplatte ..... 498  
 Kaltwasser-Hochdruckreiniger ..... 256-257  
 Kanalbaulaser ..... 262, 274  
 Kanaldeckelheber ..... 321  
 Kanalstrebe ..... 300-302  
 Kanister-Etiketten ..... 476  
 Kanister ..... 237, 476  
 Kantenangussvorrichtung ..... 473  
 Kantenhobel ..... 435  
 Kantenschutz ..... 488-489  
 Kapselgehörschutz ..... 537  
 Karabinerhaken ..... 554

Kardätsche ..... 284  
 Kartuschenpistole ..... 518-519  
 Kartuschenpresse, Akku ..... 124  
 Kasche/Pickhacke ..... 424

Kraftspaten ..... 417  
 Kraftstoffanlage ..... 464  
 Kraftstoffkanister ..... 475  
 Kraftstoffrolley ..... 464



Kastenschloss, Universal ..... 568  
 Katzenzungenkelle ..... 399  
 Kehrmaschine ..... 255  
 Kehrmaschine ..... 259  
 Kehrschaufel ..... 447  
 Keilklemme ..... 499-500  
 Kernbohrgerät ..... 33-34  
 Kernbohrmaschine ..... 20, 32, 34, 36-37  
 Kettengehänge ..... 483  
 Kettensäge, Akku ..... 137  
 Kippdübel / Hohlraumdübel ..... 513  
 Klapp-Stichsäge ..... 434  
 Klappleiter, Alu ..... 376  
 Klebeband ..... 521  
 Klebekelle ..... 400  
 Kleber ..... 502  
 Kleiderspind ..... 455  
 Kleinteilregal ..... 457  
 Klemmbügel ..... 568  
 Klimagerät ..... 241-242  
 Kneifzange/Kantenzange ..... 387-395  
 Knickschrauber, Akku ..... 135  
 Knieschoner ..... 537  
 Koaxialpresse ..... 524  
 Kofferraumleiter ..... 377  
 Kolben-Kompressor ..... 92-95  
 Kombi-Adapter ..... 60  
 Kombi-Hammer ..... 142-143  
 Kombi-Hobel ..... 435  
 Kombi-Trichter ..... 479  
 Kombi-Zange ..... 391, 397  
 Kombihammer ..... 116, 132-133  
 Kombiplatte ..... 498  
 Kompakt-Bohrschrauber, Akku ..... 118  
 Kompakt-Schlagschrauber, Akku ..... 117  
 Kompaktschrauber, Akku ..... 117  
 Kompressor-Anschlussventil ..... 496  
 Konservierungswachs ..... 517  
 Kraft-Monierzange ..... 387, 395  
 Kraft-Seitenschneider ..... 391

Kragarmregal ..... 458  
 Krangestell ..... 218  
 Krangreifer ..... 324  
 Krankübel ..... 323  
 Kreidehalter ..... 290  
 Kreissäge ..... 111, 130-131  
 Kreissägeblatt ..... 155-156  
 Kreuzhacke ..... 422  
 Kreuzhackenstiel ..... 443  
 Kreuzlinienlaser ..... 266, 272  
 Kreuzverbinder ..... 509



Kugelhahn ..... 186  
 Kugelkupplung ..... 567  
 Kunststoffnagel ..... 505  
 Kupplungsschlüssel ..... 185  
 Kurbelgerüstbock ..... 298



Kurbelstativ .....269, 279

**L**

Lackmalstift..... 290  
 Ladegabel.....304, 324  
 Lager- und Transportgestell ..... 346  
 Landschaftsbesen..... 424  
 Langhalschleifer ..... 70  
 Lanzenhammer..... 85  
 Lärmschutzmatte..... 356  
 Laser-Empfänger ..... 271  
 Laser-Entfernungsmesser .....269, 272, 281  
 Laser ..... 264-265, 274  
 Laserempfänger ..... 266-267, 280  
 Laserentfernungsmesser ..... 280  
 Latthammer ..... 407-409  
 Laubbesen..... 423  
 LDPE-Sack ..... 551  
 LED-Arbeitsleuchte ..... 218  
 LED-Arbeitsscheinwerfer ..... 568  
 LED-Bauleuchte ..... 222  
 LED-Blitz-Leuchte.....344  
 LED-Flutlicht-Strahler ..... 219  
 LED-Inspektionsleuchte ..... 219  
 LED-Kopflampe..... 215  
 LED-Kranstrahler ..... 217  
 LED-Leuchte..... 217  
 LED-Strahler, Akku ..... 214-215  
 LED-Strahler, Akku..... 221  
 LED-Strahler, mobil ..... 220  
 LED-Strahler ..... 217-218  
 LED-Strahler..... 220-221  
 Lederstiefel ..... 546  
 Leichtverbau, Alu ..... 302  
 Leitkegel-Blitz-Richtstrahler.....344  
 Leitkegel, Adapter ..... 344  
 Leitkegel..... 343  
 Leitungsortung ..... 276  
 Lenkrolle ..... 369-370  
 Leuchtenstutzen, auswechselbar ..... 340  
 Leuchtmittel ..... 222  
 Lochsägen..... 154-155  
 Lötpistole..... 475  
 Luftentfeuchter ..... 225, 226-228, 235, 241  
 Luftfilter..... 238  
 Luftreiniger ..... 238  
 Luftsichtanker..... 509-510  
 Luftschlauch.....229, 231, 237

**M**

Magnetschild..... 359  
 Magnetwasserwaage, Alu ..... 283  
 Malerabdeckvlies..... 550  
 Malerroller ..... 448-449  
 Malerspachtel ..... 401  
 Markierspray ..... 287-288  
 Markierstock ..... 288  
 Markierwagen ..... 288  
 Maßband ..... 285  
 Maschinentritt ..... 379  
 Mattenschneider..... 386

Mauerschlitzfräse ..... 67  
 Mauerverbinder ..... 511  
 Maurerhammer..... 408  
 Maurerhammerstiel ..... 445  
 Maurerkelle ..... 398  
 Maurerquast ..... 448  
 Maurerschnur ..... 292  
 Mehrzweckfett..... 514-515  
 Mehrzweckleiter, Alu..... 376  
 Meißelhammer ..... 81, 83, 126, 134, 408



Mess- und Anreißlehre..... 320  
 Messbecher ..... 479  
 Messer ..... 433  
 Messerschuffel ..... 423  
 Messrad ..... 282  
 Metallbandsäge ..... 90  
 Micro-Schaufel ..... 422  
 Mini-Kreuzhacke..... 422  
 Minidumper ..... 43-44  
 Minikran ..... 337  
 Mischtrommellagerung ..... 45  
 Mischwerkzeug ..... 53  
 Mobile Arbeitsbeleuchtung..... 216  
 Mobile Luftreiniger..... 229  
 Mobiles Staubschutzsystem..... 230  
 Mobilzaun ..... 348-349, 355-356  
 Monierzange..... 387, 395  
 Montageplatte ..... 505  
 Mörtelimer ..... 57  
 Mörtelkasten ..... 451  
 Mörtelkübel ..... 54, 450-451  
 Mörtelrolle ..... 61  
 Motorenöl ..... 515-516  
 Motorsägenreiniger..... 517  
 Müllsack..... 550  
 Müllsackhalter ..... 426  
 Multi-Linienlaser..... 265-266, 279  
 MultiCutter, Akku ..... 113  
 Multifunktionsleuchte, Akku ..... 215  
 Multifunktionswerkzeug..... 136

**N**

Nadelsperholzplatte..... 492  
 Nageldübel ..... 514  
 Nagelisen..... 412-413  
 Nagelsohle..... 402

Nagler, Akku ..... 139  
 Nass-/Trocken-Kernbohrmaschine ..... 20  
 Nass-/Trockensauger, Akku..... 115  
 Nass-/Trockensauger ..... 244-251  
 Nivellier ..... 268, 270, 275, 280

**O**

Öl-Heißluftturbine ..... 234  
 Öl-Heizautomat..... 240  
 Ölbindemittel ..... 517  
 Öler, Kunststoff ..... 478  
 Ölheizung ..... 225, 227  
 Ölsignierkreide ..... 290  
 Ortungsband ..... 361  
 Ortungsgerät ..... 273

**P**

Palettenregal ..... 458  
 Paneelsäge..... 114-115, 140  
 Papierhandtuch..... 549  
 Parkplatzsperre..... 353  
 Personenschutzleitung ..... 212  
 Pflaster-Brechstange ..... 411  
 Pflasterflächen-Reinigungsgerät ..... 304  
 Pflasterhammer ..... 410  
 Pflastermarker ..... 321  
 Pflasterschnur ..... 292  
 Pflasterverfugungsgerät..... 308  
 Pistolenschaum ..... 512

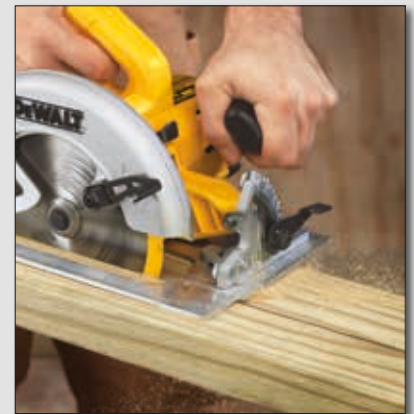

Planhaken..... 486  
 Platten Bag, Asbest..... 551  
 Platten- und Verbundsteintrenner..... 305  
 Plattenheber ..... 319  
 Plattenlegerhammer ..... 410  
 Plattenträger..... 433  
 Plattformleiter, Alu..... 375  
 Podestleiter, Alu ..... 382  
 Polyester-Kraftband ..... 480  
 Pressluft-Flachschlauch..... 86  
 Presslufthammer ..... 80, 82, 84-85, 99  
 Pressluftschlauch ..... 86  
 Pressluftschlauchklemme ..... 86  
 Pressluftschlauchkupplung ..... 87  
 Primer ..... 356

Profil..... 74  
 Profillagerregal ..... 458  
 Prüf-Rohrdichtkissen ..... 329-330  
 PUK-Kleinmetallsäge ..... 431  
 Pumpenkabel..... 174  
 Putzkelle..... 399  
 Putzlappe..... 549  
 Putztuch-Rolle ..... 549  
 Putzvlies ..... 549

**Q**

**R**

Rabattengreifer..... 316  
 Radienschnitt-Adapter ..... 320  
 Radio ..... 114, 124  
 Rand- und Leistensteinheber ..... 319  
 Randschaufel..... 421  
 Randsteinputzer..... 423  
 Rasenwalze ..... 426  
 Ratsche, Akku..... 123  
 Ratschenschlüssel..... 381  
 Ratschenzug..... 482  
 Rebschere ..... 428  
 Rechen ..... 424  
 Regenjacke ..... 548  
 Regenlatzhose ..... 548  
 Reibe Brett..... 400-401  
 Reifenfüllmessgerät..... 96  
 Reißleiste..... 55  
 Reparaturasphalt / Kaltasphalt..... 524  
 Richteisen..... 318-319  
 Richtzeichen ..... 358  
 Rillenkonus..... 504  
 Ringpinsel..... 448  
 Ringschraube ..... 381  
 Rippenstreckmetall ..... 507  
 Rodespaten ..... 417  
 Rohrdichtkissen ..... 330-331  
 Rohrgehänge ..... 313  
 Rohrgreifer ..... 313  
 Rohrreinigungsschlauch..... 259  
 Rohrschelle..... 350  
 Rohrverschluss ..... 331  
 Rohrzange ..... 388, 396  
 Rollbock ..... 367  
 Rollcontainer ..... 455  
 Rostlöser ..... 517  
 Rotationslaser..... 263, 271, 274-277  
 Rotationsmischer..... 53-54  
 Round Cleaner ..... 259  
 Rückenlehne..... 368  
 Rührer ..... 58-59

**S**

Schalölspritze ..... 493  
 Schalrohr ..... 501-502  
 Schalter Drehstrom..... 42  
 Schalungsanschlag..... 505

Schalungsfugenband ..... 521  
 Schalungsspannstelle ..... 504  
 Schalungsstütze ..... 294-295  
 Schalungstafel..... 492  
 Schalzwinge ..... 299

Schnurboy ..... 320  
 Schnurgerüst..... 297  
 Schnurgerüstdraht ..... 507  
 Schonhammer ..... 403-404  
 Schrägaufzug ..... 332-333, 337



Schaukel ..... 418-419  
 Schaufelstiel..... 443  
 Schaumpistole..... 519  
 Schiebebügelwagen ..... 329  
 Schiebeleiter..... 378  
 Schilderklemme..... 351  
 Schilderpfosten..... 350  
 Schilderregal ..... 459  
 Schilderstände TL..... 348  
 Schlagbohrmaschine ..... 103-104  
 Schlagbohrschrauber, Akku..... 119, 131, 104  
 Schlaghammer ..... 98-99  
 Schlagschnurgerät..... 291  
 Schlagschrauber, Akku..... 119, 128, 132  
 Schlagschrauber ..... 95  
 Schlagstempel..... 439  
 Schlangenabstandhalter ..... 506  
 Schlauch- und Kabelkanal ..... 184  
 Schlauch-Set ..... 252  
 Schlauchaufroller..... 96  
 Schlauchbrücke..... 184  
 Schlauchkupplung, Storz ..... 186  
 Schlauchschelle..... 190, 324  
 Schlauchwagen ..... 189  
 Schlaufenanker..... 499  
 Schleif- und Poliermaschine ..... 51  
 Schleifband ..... 160  
 Schleifbrett ..... 400  
 Schleifmaschine ..... 51  
 Schleifscheibe ..... 160  
 Schleifteller ..... 66  
 Schlosserhammer..... 409-410  
 Schmutzkillerlanze..... 259  
 Schmutzwasserpumpe ... 174-175, 178-180  
 Schneeschieber ..... 421  
 Schneide- und Biegegerät ..... 397  
 Schneidegerät, Heißdraht Sets..... 436  
 Schnellkupplung ..... 190  
 Schnellmontageschaum..... 512  
 Schnitenschutz-Jacke ..... 545  
 Schnitenschutz-Latzhose..... 545

Schrägstütze ..... 296  
 Schrankenzaun..... 340, 346  
 Schrauben-Kompressor ..... 94  
 Schraubstock..... 439  
 Schraubzwinge ..... 428-429

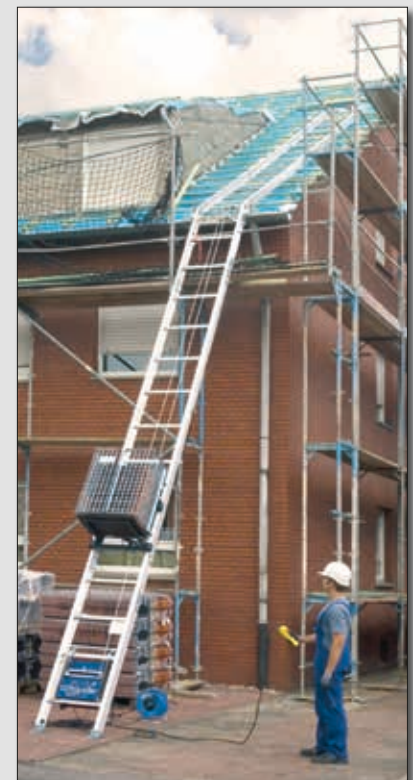

Schreibstifte ..... 290  
 Schreibtisch..... 455  
 Schubkarre ..... 326-327  
 Schuttmulde ..... 324  
 Schutzadapterkabel ..... 214  
 Schutzanzug ..... 547  
 Schutzband ..... 522

Schutzbrille..... 535-536  
 Schutzfolie Premium..... 523  
 Schutzgeländerzwinge..... 299  
 Schutzhaube..... 42



Schutzoverall..... 548  
 Schweiß- und Schneidgerät..... 89  
 Schwenkarmzug..... 334-335  
 Schwerlasttritt..... 375  
 Sechskantmutter..... 497  
 Secura-Schlüssel..... 343  
 Seilzugleiter..... 378  
 Seitenschneider..... 391, 397  
 Senklot..... 291  
 Setzeisen..... 411  
 Setzhaken für Straßenabläufe..... 314  
 Setzlatte/Richtlatte..... 284  
 Sicherheits-Abschaltpistole..... 259  
 Sicherheitsbake, TL..... 341, 347  
 Sicherheitsbaken-Fußplatte..... 341, 347  
 Sicherheitsbaken, Lager- und  
 Transportgestell..... 347  
 Sicherheitshalbschuh..... 526-529, 530,  
 532-533  
 Sicherheitsschnürstiefel..... 531-534  
 Sicherheitsschuh..... 526-531  
 Sicherheitsseil..... 553-554  
 Sicherheitsset..... 552  
 Sicherheitsstiefel..... 533  
 Sichtschutzplane..... 350  
 Spaltaxt..... 405  
 Spalthammer..... 405  
 Spannkette..... 501  
 Spannschlaufe..... 486  
 Spannschloss..... 501  
 Spannstab..... 496  
 Spannstabausdreher..... 497  
 Spatengabel..... 418  
 Spatenschaufel..... 418  
 Spatenstiel..... 444  
 SPEEDY Power-Rack VS-PR..... 309  
 Sperrstrahlergarnitur, LED..... 340  
 Spezialöl..... 516

Spezialsäge..... 138  
 Spindelspanner..... 500  
 Spiralbohrer..... 153-154  
 Spitzkelle..... 399  
 Spreizdübel..... 381  
 Stachel-Entlüftungsrolle..... 402  
 Stahlband-Umreifungsgerät..... 479-480  
 Stahlbandabroller..... 480  
 Stahldrahtbesen..... 447  
 Stahlgitterrost..... 465  
 Stahlnagel..... 508  
 Stahlrohr-Fasspumpe..... 477  
 Stahlrohrdoppelbett..... 455  
 Stahlrohrtisch..... 456  
 Stahlschneider..... 77-79  
 Stahlwinde..... 482  
 Stampfer..... 15  
 Standfuß..... 232  
 Standleiter..... 368  
 Standrohr..... 184-185  
 Stangenabstandhalter..... 503  
 Stapelpalette..... 296  
 Stapelstuhl..... 456  
 Stapelvollwandbehälter..... 325  
 Stativ, teleskopierbar..... 222  
 Staubabsaugung..... 54, 63-64  
 Staubsauger..... 52  
 Stecherkelle..... 399  
 Steckdosenverteiler..... 206-207, 211  
 Steckschlüssel..... 438, 440-441  
 Steg..... 371  
 Stehleiter..... 372-373  
 Stein-Bandsäge..... 37  
 Steinausheber / Steinzieher..... 318  
 Steinband..... 521, 523-524  
 Steingabel..... 425  
 Steintrennmaschine..... 32  
 Steintrennsäge..... 23  
 Steinziehhammer..... 318  
 Stelensetzer..... 314  
 Stichsäge..... 112, 121, 137  
 Stichsägeblatt..... 157-156  
 Stiefelreiniger..... 469  
 Stockrüttler..... 73  
 Stoßscharre..... 413  
 Stoßscharrenstiel..... 444  
 Strahlrohr, Storz..... 186  
 Straßenablaufzange..... 313  
 Straßenbesen..... 445-446  
 Straßenrechen..... 425  
 Streckmetall..... 507  
 Streugutbehälter..... 467, 469  
 Streuwagen..... 468  
 Stromerzeuger 192-195, 197-199, 200-204,  
 219  
 Stromverteiler, Gummi..... 214  
 Stuck-Masker..... 523  
 Stufen-Stehleiter..... 372, 374  
 Stützenkopf..... 297  
 Stützrad..... 567  
 Styropor-Handscheider..... 437

Tankstation..... 462-463  
 Tauchpumpe..... 177  
 Teerrechen..... 425  
 Teerschrubber..... 447  
 Teerverteiler..... 415  
 Teleskop-Abziehsystem..... 307  
 Teleskop-Anlegeleiter..... 384  
 Teleskop-Kombileiter..... 383  
 Teleskop-Messstab..... 281  
 Teleskop-Nivellierlatte..... 275, 279  
 Teleskop-Wasserwaage, Alu..... 286  
 Teleskopleiter, Alu..... 375  
 Teppichband..... 521  
 Tieflochmarker..... 289  
 Tiefmuldenkarre..... 326-327  
 Tigersäge..... 131  
 Tischkreissäge..... 40, 42  
 Tischkreissägeblatt..... 156  
 Tischsäge / Steintrennsäge..... 30  
 Tischsäge..... 21-22, 26, 38-40  
 Tischwagen..... 329  
 ToolBox..... 471-472  
 Topfbürste..... 159-160  
 Transportwagen..... 54  
 Trassenwarnband..... 361-362  
 Treibteller..... 50  
 Trennmittel..... 493  
 Trennscheibe..... 159  
 Trennschleifer, Führungswagen..... 16  
 Trennschleifer..... 16-20, 27  
 Trennsystem..... 68-69



Treppenkarre..... 328  
 Treppenstehleiter, Alu..... 376  
 Trichter..... 479  
 Trinkwasserschlauch..... 183-184  
 Trittstufenversetzzege..... 316  
 Trockenschneider..... 91

**U**

Überflurhydrantenschlüssel..... 185  
 Übergangsstück, Storz..... 186

**T**



Überschuhe Einweg ..... 548  
 Umreifungsgerät-Set ..... 480  
 Umschalt-Ratschen-Ringmaulschlüssel-Satz ..... 439  
 Umweltregal ..... 459  
 Uni Lift 200 ..... 364  
 Universal-Untergestell ..... 140  
 Universal-Werktisch ..... 91  
 Universalaser ..... 277  
 Universalmesser ..... 434  
 Universalregal ..... 456  
 Universalschwamm ..... 402  
 Universalstativ, Alu ..... 279  
 Unterflurhydrantenschlüssel ..... 185  
 Unterlagsplatte ..... 498  
 Unterstellbock ..... 433

Verteiler, Storz ..... 185  
 Verteilerschrank ..... 207  
 Vibrationsstampfer ..... 15  
 Vibrationsplatte ..... 14  
 Vibrierpatsche ..... 74  
 Video-Endoskopkamera ..... 270



Wasserpumpenzange ..... 398-396  
 Wassersauger ..... 251-252  
 Wasserschlauch ..... 187-189  
 Wassersperre ..... 499  
 Wasserwaage ..... 282, 285-287  
 Wasserwanne ..... 23  
 Wathose ..... 534  
 Wegesperre ..... 354  
 Weichschaumschneider ..... 437  
 Wellenanker ..... 499  
 Werkstattwagen ..... 440  
 Werkzeug-Box ..... 469-470  
 Werkzeug-Kombi-Satz ..... 439  
 Werkzeugablage ..... 383  
 Werkzeugbox ..... 466, 470-470  
 Werkzeugkiste ..... 469  
 Werkzeugkoffer ..... 440-441  
 Werkzeugmappe ..... 441  
 Wiedehopfhacke ..... 422  
 Winkelbohrschrauber, Akku ..... 120  
 Winkelelementzange ..... 314  
 Winkelschleifer ..... 106-108, 120-121, 129-130, 135-136  
 Winkelstiftschlüssel-Satz ..... 442-443  
 Winter-Softshell-Jacke ..... 546  
 Winterstiefel ..... 534

**V**

Vakuum-Anbaugerät ..... 308-309  
 Vakuum-Handverlegegerät ..... 309, 312  
 Vakuum-Plattenverlegehilfe ..... 310  
 Vakuum-Pumpe ..... 20  
 Ventilator Staubsack ..... 229  
 Ventilator, Luftschlauch ..... 228  
 Ventilator ..... 236-228  
 Verbandkasten ..... 555

Vielzweckmaschine ..... 49-50  
 Vlies-Filterelement ..... 252  
 Vollwandbehälter ..... 325  
 Vorgängeschloss ..... 460-461  
 Vorsatzschalung ..... 492  
 Vorschlaghammer ..... 404-405, 409  
 Vorschlaghammerstiel ..... 444  
 Vorschriftszeichen ..... 357



**X / Y / Z**

Verbindungsmutter ..... 497  
 Verbundstein-Transportkarre ..... 304  
 Verbundsteinheber ..... 320  
 Vergusskanne ..... 474  
 Vergussmasse ..... 524  
 Verkehrszeichen, Klebpefeile ..... 358-359  
 Verladeschiene ..... 562-564  
 Verlängerungskabel ..... 209-211, 213  
 Verlegezange ..... 304  
 Verpackungsstahlband ..... 480  
 Verschlusshülse ..... 480  
 Verschlussstopfen ..... 502, 504  
 Verschwertungsklammer ..... 297  
 Versetzzange ..... 317

**W**

Wärmebildkamera ..... 273  
 Warn-Poloshirt ..... 544  
 Warnhinweise ..... 359  
 Warnklebeband ..... 362  
 Warnleuchte ..... 341-342, 348  
 Warnpyramide ..... 360  
 Warnschild ..... 359  
 Warnschutz-Parka/-Jacke/-Weste ..... 542-544  
 Waschbürste rotierend ..... 259  
 Wasserfass ..... 466  
 Wasserfurchen-/Rinnenschaufel ..... 420

Zahnbeil ..... 408  
 Zahnstangenaufzug ..... 331-332  
 Zangenschlüssel ..... 389  
 Ziehhacke ..... 423  
 Zimmermannswinkel ..... 291  
 Zugeisen ..... 413  
 Zurrgurt ..... 484-485  
 Zurrkette ..... 486  
 Zusatzzeichen ..... 358  
 Zwangsmischer ..... 52-53  
 Zweiachs-Neigungslaser ..... 278  
 Zweihandfettpresse ..... 477  
 Zweitaktöl ..... 517

1

# KLEINMASCHINEN



Unsere Lieferanten





**Husqvarna** **Rüttelplatte, vorwärtslaufend „LF 75 LAT“**

Allrounder für Erde, Sand, Schotter, Pflaster und Asphalt · Zentrifugalkraft 15 kN · Frequenz 95 Hz · Mit Wassertank und Transportrollen · Plattenlänge 570 mm

**Anwendung:** Ideal für Reparaturen und Wartungsarbeiten, wie z. B. an Parkplätzen und Einfahrten

| Arbeitsbreite/mm      | 420             | 500             |
|-----------------------|-----------------|-----------------|
| Motor                 | Honda GX 160    | Honda GX 160    |
| Leistung/kW           | 3,6             | 3,6             |
| Geschwindigkeit m/min | 27              | 24              |
| Gewicht/kg            | 95              | 97              |
| Art.-Nr.              | 116969          | 116970          |
| Preis/St.             | <b>1.624,00</b> | <b>1.695,00</b> |



**Husqvarna** **Rüttelplatte, vor- und rückwärtslaufend „LG 204“**

Kompakt, leicht und leistungsstark · Manueller Reversier-Start · Zentrifugalkraft 36 kN · Frequenz 65 Hz · Diesel-Motor · Ausgestattet mit einer haltbaren Bodenplatte aus Hardox 400-Stahl

**Anwendung:** Für kleinere Arbeiten, wie z. B. Einfahrten und Wege · Für dünnere Schotterbetten

| Arbeitsbreite/mm      | 500             |
|-----------------------|-----------------|
| Motor                 | Hatz 1B20       |
| Leistung/kW           | 3,1             |
| Geschwindigkeit m/min | 22              |
| Gewicht/kg            | 251             |
| Art.-Nr.              | 116971          |
| Preis/St.             | <b>4.261,00</b> |



**Husqvarna** **Rüttelplatte, vor- und rückwärtslaufend „LG 504“**

Diesel-Motor · Elektrostart · Verdichtungsanzeige · Zentrifugalkraft 65 kN · Frequenz 69 Hz · Reversierbar

**Anwendung:** Zur effizienten Verdichtung von kompaktem, tiefem und mitteltiefem Lockergestein

| Arbeitsbreite/mm      | 550                 | 700                 | 850                 |
|-----------------------|---------------------|---------------------|---------------------|
| Motor                 | Hatz 1D81Z (Diesel) | Hatz 1D81Z (Diesel) | Hatz 1D81Z (Diesel) |
| Leistung/kW           | 9,2                 | 9,2                 | 9,2                 |
| Geschwindigkeit m/min | 32                  | 32                  | 32                  |
| Gewicht/kg            | 470                 | 499                 | 513                 |
| Art.-Nr.              | 116972              | 116973              | 116974              |
| Preis/St.             | <b>7.815,00</b>     | <b>7.976,00</b>     | <b>8.512,00</b>     |



**Husqvarna Stampfer „LT 6005“**

Hohe Verdichtungsleistung · Drei Gashebelstellungen (Leerlauf, volle Drehzahl, Stopp / geschlossen) · Betriebsstundenzähler · Ölanzeige · Luftfilterindikator

**Anwendung:** Ideal für die Verdichtung von Gräben oder anderen engen Stellen

| Fuß/mm                | 280 x 332       | 230 x 332       |
|-----------------------|-----------------|-----------------|
| Motor                 | Honda GXR120    | Honda GXR120    |
| Leistung/kW           | 2,7             | 2,7             |
| Geschwindigkeit m/min | 16,5            | 16,5            |
| Gewicht/kg            | 69              | 70              |
| Art.-Nr.              | 116967          | 116968          |
| Preis/St.             | <b>1.934,00</b> | <b>1.934,00</b> |



**Husqvarna Fugenschneider „FS 413“**

Kompakter Fugenschneider mit vibrationsgedämpftem Motor und Schneidewelle · Patentangemeldete Motor- und Schneidwellenhalterung reduzieren die Vibrationen und sorgen für eine bessere Schneidleistung · Patentangemeldete vollständig gekapselte Schneidwelle, die mindestens 250 Stunden wartungsfrei ist, so dass die tägliche Schmierung der Lager entfällt

**Anwendung:** Für alle mittelgroßen und kleinen Instandhaltungs- und Reparaturarbeiten

**Lieferumfang:** Ohne Diamant-Trennscheibe

|                        |                                       |
|------------------------|---------------------------------------|
| Sägeblatt-Ø/Bohrung/mm | <b>500 / 25,4</b>                     |
| Max. Schnitttiefe/mm   | 190                                   |
| Vorschub               | manuell                               |
| Motor                  | Honda GX 390 QX-C4<br>Cyclonic Filter |
| Leistung/kW            | 8,2                                   |
| Startsystem            | Reversierstart                        |
| Gewicht/kg             | 132                                   |
| Art.-Nr.               | 109279                                |
| Preis/St.              | <b>3.767,00</b>                       |



**Husqvarna Diamant-Trennscheibe „VariCut“ S85**

Passend zu Fugenschneider FS 413, FS 3500 G

|               |               |
|---------------|---------------|
| Scheiben-Ø/mm | <b>450</b>    |
| Bohrung/mm    | 25,4          |
| Art.-Nr.      | 114993        |
| Preis/St.     | <b>311,00</b> |





### Fugenschneider „FS 400 LV“

Robuster, produktiver Universal-Fugenschneider mit hervorragender Gewichtsverteilung und Stabilität · Patentierter und verstellbarer Antivibrationsgriff · Patentangemeldetes Höhenverstellungssystem · Universalkeilriemen für optimale Kraftübertragung · Großer Wassertank

**Anwendung:** Kleine Straßenreparaturarbeiten in Beton oder Asphalt wie auch Schneidarbeiten in Rohrgräben bei der Rohrverlegung

**Lieferumfang:** Ohne Diamant-Trennscheibe

|                               |                                       |
|-------------------------------|---------------------------------------|
| <b>Sägeblatt-Ø/Bohrung/mm</b> | <b>500 / 25,4</b>                     |
| Max. Schnitttiefe/mm          | 192                                   |
| Vorschub                      | manuell                               |
| Motor                         | Honda GX 390 QX-C4<br>Cyclonic Filter |
| Leistung/kW                   | 8,2                                   |
| Startsystem                   | Reversierstart                        |
| Gewicht/kg                    | 99                                    |
| Art.-Nr.                      | 109278                                |
| Preis/St.                     | <b>2.511,00</b>                       |



### Trennschleifer „K 770“

Allround Maschine für Trennarbeiten im Außenbereich · Geringe Vibrationswerte, weit unter den gesetzlichen Vorgaben

**Lieferumfang:** Ohne Diamant-Trennscheibe



|                       |                 |
|-----------------------|-----------------|
| <b>Leistung/kW</b>    | <b>3,7</b>      |
| Scheiben-Ø/Bohrung/mm | 350 / 25,4      |
| Max. Schnitttiefe/mm  | 125             |
| Gewicht/kg            | 9,5             |
| Art.-Nr.              | 116874          |
| Preis/St.             | <b>1.367,00</b> |



### Trennschleifer „K 770 OilGuard“

Die Oil-Guard Technologie verhindert Motorschäden durch ein falsches Kraftstoff-Ölgemisch · X-Torq Motorentechnologie · Active Airfiltration · SmartCarbTM · Drehbarer Trennarm · Poly-V-Band

**Anwendung:** Zum Schneiden von Beton, Asphalt und vielen anderen Baumaterialien bis zu einer Schnitttiefe von 125 mm

**Lieferumfang:** Ohne Diamant-Trennscheibe

|                       |                                      |
|-----------------------|--------------------------------------|
| <b>Motor</b>          | <b>2-Takt,<br/>74 cm<sup>3</sup></b> |
| Leistung/kW           | 3,7                                  |
| Scheiben-Ø/Bohrung/mm | 350 / 25,4                           |
| Max. Schnitttiefe/mm  | 125                                  |
| Gewicht/kg            | 9,8                                  |
| Art.-Nr.              | 116875                               |
| Preis/St.             | <b>1.465,00</b>                      |



### Trennschleifer, Führungswagen „KV 760“

Zubehör für Trennschleifer K 770



|                 |               |
|-----------------|---------------|
| <b>Art.-Nr.</b> | <b>109263</b> |
| Preis/St.       | <b>673,00</b> |



### Wasserzuführgerät

Stahlbehälter mit Kunststoffinnenbeschichtung · Zulässige Betriebstemperatur 50°C  
· Fußring für sicheren Stand

**Anwendung:** Zur Wasserversorgung von z. B. Kernbohrgeräten

**Lieferumfang:** Inkl. 3,0 m Gewebeslauch inkl. Schnellkupplung mit Wasserstopp

|                   |               |
|-------------------|---------------|
| <b>Typ</b>        | <b>415</b>    |
| Inhalt/l          | 10            |
| Betriebsdruck/bar | 6             |
| Art.-Nr.          | 117332        |
| Preis/St.         | <b>168,00</b> |



### Trennschleifer „K 970 III“

Mit verstärktem Schneidarm · Blattschutz aus Magnesium · Patentiertes Spannsystem für den Antriebsriemen · Neues Zündmodul · Neue Trennscheibenbefestigung · Blattschutz stufenlos einstellbar · Verstärkter Auspuff

**Anwendung:** Schneiden von Beton, Asphalt und vielen anderen Baumaterialien

**Lieferumfang:** Ohne Diamant-Trennscheibe

| Typ                   | K970 14"        | K970 16"        |
|-----------------------|-----------------|-----------------|
| Leistung/kW           | 4,8             | 4,8             |
| Scheiben-Ø/Bohrung/mm | 350 / 25,4      | 400 / 25,4      |
| Max. Schnitttiefe/mm  | 125             | 155             |
| Gewicht/kg            | 11              | 11,8            |
| Art.-Nr.              | 114867          | 114868          |
| Preis/St.             | <b>1.471,00</b> | <b>1.543,00</b> |



### Führungswagen „KV 970“

Zubehör für Trennschleifer K 970



|                  |               |
|------------------|---------------|
| <b>Art.-Nr.</b>  | <b>110110</b> |
| <b>Preis/St.</b> | <b>687,00</b> |



### Trennschleifer „K 760 CUT-N-BREAK“

SmartCarb™ garantiert konstant hohe Leistung und niedrigsten Kraftstoffverbrauch · Einfach zu starten durch Air Purge und Dekompressionsventil · DuraStarter™ reduziert den Verschleiß der Startvorrichtung · Doppelte, speziell entwickelte 230 mm Trennscheiben sorgen für hohe Schnittgeschwindigkeit und Leistung

**Anwendung:** Zum Ausschneiden von Fenster- und Türöffnungen · Für Trennarbeiten in tiefen Rohrgräben, mit einer Schnitttiefe bis 400 mm

**Lieferumfang:** Inkl. Trennscheibenset (Art.-Nr. 109743)

|                       |                       |
|-----------------------|-----------------------|
| <b>Motor</b>          | <b>2-Takt, 74 cm³</b> |
| Leistung/kW           | 3,7                   |
| Scheiben-Ø/Bohrung/mm | 230 / doppelt         |
| Max. Schnitttiefe/mm  | 400                   |
| Gewicht/kg            | 11,3                  |
| Art.-Nr.              | 110109                |
| Preis/St.             | <b>2.192,00</b>       |







**Husqvarna** **Diamant-Trennscheibenset**  
Zubehör für K 760 Cut-n-Break

| Typ       | EL 10 CNB               | EL 35 CNB              | EL 70 CNB             |
|-----------|-------------------------|------------------------|-----------------------|
| Anwendung | Steine und harter Beton | Harter, armerter Beton | Abrasives Materialien |
| Art.-Nr.  | 110111                  | 109743                 | 109273                |
| Preis/St. | <b>312,00</b>           | <b>312,00</b>          | <b>312,00</b>         |



**Husqvarna** **Trennschleifer „K 970 III Ring“**

Doppelte Trenntiefe im Vergleich zu herkömmlichen Trennschleifern · Active Air Filtration™ System · X-Torq-Motor für bis zu 75 % weniger Schadstoffe · SmartCarb™ garantiert konstant hohe Leistung und niedrigen Kraftstoffverbrauch · Anti-Vibrationssystem · Universal-Keilriemen für bessere Kraftübertragung und längere Lebensdauer

**Anwendung:** Schneiden von Beton, Asphalt und vielen anderen Baumaterialien bis zu einer Schnitttiefe von 270 mm

**Lieferumfang:** Inkl. 1 Diamantring · Transport-Holz-kiste

|                      |                 |
|----------------------|-----------------|
| <b>Leistung/kW</b>   | <b>4,8</b>      |
| Scheiben-Ø/mm        | 370             |
| Max. Schnitttiefe/mm | 270             |
| Gewicht/kg           | 13,6            |
| Art.-Nr.             | 114870          |
| Preis/St.            | <b>4.216,00</b> |



**Husqvarna** **Diamant-Trennring**  
Zubehör für Trennschleifer K 970 Ring

| Typ       | R 845                       | R 870             | R 1420                 | R 1445                               |
|-----------|-----------------------------|-------------------|------------------------|--------------------------------------|
| Anwendung | Beton, allgemeine Baustoffe | Mauerwerk, Ziegel | Harter, armerter Beton | Armerter Beton, allgemeine Baustoffe |
| Art.-Nr.  | 109742                      | 109741            | 112980                 | 112981                               |
| Preis/St. | <b>245,00</b>               | <b>245,00</b>     | <b>401,00</b>          | <b>401,00</b>                        |



**Husqvarna** **Trennschleifer, Elektro „K 4000 CNB“**

Perfekt für den Einsatz in Innenbereichen · „Ziehende“ Scheibenrotation · Elgard™ · Elektronischer Softstart™ · Nasstrennschleifsatz

**Anwendung:** Anpassung von Öffnungen · Hohlblockstein, Bordstein und Gartenplatten · Gussbeton · Tiefes Schneiden · Böden und Wände · Schlitze · Rohrgräben · Rohre

**Lieferumfang:** Inkl. leistungsstarkem Trennscheiben-Set

|                       |                 |
|-----------------------|-----------------|
| <b>Leistung/kW</b>    | <b>2,7</b>      |
| Scheiben-Ø/Bohrung/mm | 230 / 25,4      |
| Max. Schnitttiefe/mm  | 400             |
| Gewicht/kg            | 8,4             |
| Art.-Nr.              | 116872          |
| Preis/St.             | <b>2.108,00</b> |

**Husqvarna** **Trennschleifer, Elektro „K 4000 Wet“**

Elgard™ elektronischer Überlastschutz und Sanftanlauf · Bequeme patentierte Form des Handgriffes · DEX, Staubbeseitigungssystem mit integriertem Wassermengenregler · PRCD-Schalter zur Sicherheit · Kräftig dimensioniertes Winkelgetriebe für lange Lebensdauer und minimalen Leistungsverlust

**Anwendung:** Für störungsempfindliche Bereiche, in denen nur eine begrenzte Schlammmenge akzeptabel ist

**Lieferumfang:** Ohne Diamant-Trennscheibe

|                       |                 |
|-----------------------|-----------------|
| Leistung/kW           | 2,7             |
| Scheiben-Ø/Bohrung/mm | 350 / 25,4      |
| Max. Schnitttiefe/mm  | 125             |
| Gewicht/kg            | 7,6             |
| Art.-Nr.              | 116873          |
| Preis/St.             | <b>1.162,00</b> |



**Husqvarna** **Diamant-Trennscheibe „EliteCut“ S35**

Passend zu Trennschleifer K 40, K 6500, K 970, K 770, K 770 OilGuard, K 1270, K 4000, K 770 Dry Cut

|               |               |
|---------------|---------------|
| Scheiben-Ø/mm | 350           |
| Bohrung/mm    | 25,4          |
| Art.-Nr.      | 114991        |
| Preis/St.     | <b>224,00</b> |



**Husqvarna** **Diamant-Trennscheibe „EliteCut“ S50**

Passend zu Fugenschneider FS 400 LV, Trennschleifer K 40, K 6500, K 970, K 770, K 770 OilGuard, K 1270, K 4000, K 770 Dry Cut

|               |               |
|---------------|---------------|
| Scheiben-Ø/mm | 350           |
| Bohrung/mm    | 25,4          |
| Art.-Nr.      | 114995        |
| Preis/St.     | <b>224,00</b> |



**Husqvarna** **Diamant-Trennscheibe „VariCut“ S50**

Passend zu Tischsäge TS 100 R, TS 300 E, TS 350 E, TS 400 F, Fugenschneider FS 305, FS 309, FS 400 LV, Trennschleifer K 40, K 6500, K 970, K 770, K 770 OilGuard, K 1270, K 4000, K 770 VAC, K 770 Dry Cut

|               |               |
|---------------|---------------|
| Scheiben-Ø/mm | 350           |
| Bohrung/mm    | 25,4          |
| Art.-Nr.      | 114989        |
| Preis/St.     | <b>170,00</b> |



**Husqvarna** **Diamant-Trennscheibe „Tacti-Cut S50“**

Segmenthöhe 12 mm

**Anwendung:** Zum Trennen von Beton (weich, medium, hart, Stahlbeton), Ziegel, Dachziegel, duktile Materialien uvm.

| Typ           | TACTI-CUT S50 | TACTI-CUT S50 |
|---------------|---------------|---------------|
| Scheiben-Ø/mm | 350           | 400           |
| Bohrung/mm    | 20,5 / 25,4   | 20,5 / 25,4   |
| Art.-Nr.      | 114865        | 114866        |
| Preis/St.     | <b>112,00</b> | <b>145,00</b> |

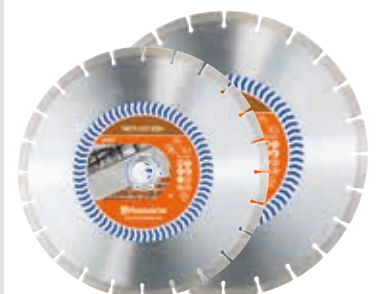



**Husqvarna** **Trennschleifer „K 970 III Chain“**

Active Air Filtration™ System · Integrierten automatischen Filterausgleich Smart-Carb™ · Vibrationsdämpfungssystem · X-Torq-Motor für 75 % weniger Schadstoffe

**Anwendung:** Für Schnitte mit ungleichmäßiger Tiefe und Größe, sowie für Nacharbeiten an Fenster- und Türöffnungen

**Lieferumfang:** Ohne Kette und Schwert

|                      |                 |
|----------------------|-----------------|
| <b>Leistung/kW</b>   | <b>4,8</b>      |
| Max. Schnitttiefe/mm | 390             |
| Gewicht/kg           | 9,5             |
| Art.-Nr.             | 114869          |
| Preis/St.            | <b>1.488,00</b> |



**Husqvarna** **Diamantkette ELC 45**

Zubehör für Trennschleifer K970 III Chain

|                 |               |
|-----------------|---------------|
| <b>Art.-Nr.</b> | <b>114996</b> |
| Preis/St.       | <b>690,00</b> |



**Husqvarna** **Kernbohrmaschine „DMS 240i“**

Ein komplettes Kernbohrsystem für nahezu alle Bohrarbeiten · Skalierung für Bohrtiefe · 2 Vorschubgeschwindigkeiten · Winkelverstellung · Integrierte Vakuumbefestigung

**Anwendung:** Für mittelschwere Kernbohrarbeiten in Wänden, Böden und Dächern bis Ø 250 mm

**Lieferumfang:** Ohne Diamant-Bohrkrone

|                     |                 |
|---------------------|-----------------|
| <b>Bohrhub/mm</b>   | <b>600</b>      |
| Bohr-Ø max./mm      | 250             |
| Leistung/kW         | 2,4             |
| Bohrkronenanschluss | 1 1/4" UNC      |
| Gewicht/kg          | 25              |
| Art.-Nr.            | 109280          |
| Preis/St.           | <b>2.114,00</b> |



**Husqvarna** **Vakuumpumpe „VP 200“**

Leistung 0,55 kW · Vakuumentankinhalt 5 l · Luftdurchsatz < 200 l/min · Max. Vakuum 0,9 bar · Zubehör für Kernbohrmaschine DMS 240i

|                 |               |
|-----------------|---------------|
| <b>Art.-Nr.</b> | <b>109362</b> |
| Preis/St.       | <b>853,00</b> |



**Husqvarna** **Nass-/Trocken-Kernbohrmaschine „DM 220“**

Präzision mit hoher Arbeitseffizienz · Ergonomisch gestalteter Handgriff · Smooth Start für normal abgesicherte Häuser · Elgard™ · Digitales Positionierungssystem · Smart Start® · Softstart™

**Anwendung:** Winkelbohren · Horizontales Bohren · Vertikales Bohren · Kanäle, Rohre und Kabel

|                       |                 |
|-----------------------|-----------------|
| <b>Bohr-Ø max./mm</b> | <b>150</b>      |
| Leistung/kW           | 1,85            |
| Gewicht/kg            | 7,5             |
| Art.-Nr.              | 110739          |
| Preis/St.             | <b>1.163,00</b> |



**Husqvarna Fliesenschneider „TS 60“**

Jet Stream Water Containment System sorgt dafür, dass Wasser und Schlamm während des Schneidens im Tisch verbleiben, ideal für den Einsatz im Innenbereich · Gehrungsschnitte zwischen 22,5° und 45° · Kapp- und Gehrungsschnitte bei 45° · Elgard™ System für eine optimale Leistung immer mit maximaler Geschwindigkeit zu schneiden · LED-Überlastungsanzeige · Winkelführung und verstellbares Gestell · Softstart™ ermöglicht hohe Produktivität auch beim Starten des Bohrvorgangs bei normal abgesicherten Häusern

|                             |                 |
|-----------------------------|-----------------|
| <b>Leistung/kW</b>          | <b>1,8</b>      |
| Sägeblatt-Ø/Bohrung/mm      | 250 / 25,4      |
| Schnittlänge/-tiefe/max./mm | 700 / 65        |
| Abmessungen (L x B x H)/mm  | 932 x 700 x 468 |
| Gewicht/kg                  | 36              |
| Art.-Nr.                    | 113428          |
| Preis/St.                   | <b>1.301,00</b> |



**Husqvarna Tischsäge „TS 300 E“**

Universale Steintrennsäge mit kräftigem Einzelrahmen und integrierten Leitungskanälen · Pendelnder Schneidkopf mit Gasfeder unterstützt · Schneidkopf kann bis 45° geschwenkt werden · Klappbare Standbeine

**Anwendung:** Zum Trennen aller Arten von Beton-, Ziegel und Hohlblocksteinen

**Lieferumfang:** Ohne Diamant-Trennscheibe

|                             |                      |
|-----------------------------|----------------------|
| <b>Motor</b>                | <b>230 V / 50 Hz</b> |
| Leistung/kW                 | 2,2                  |
| Sägeblatt-Ø/Bohrung/mm      | 350 / 25,4           |
| Schnittlänge/-tiefe/max./mm | 700 / 105 – 110      |
| Gewicht/kg                  | 70                   |
| Art.-Nr.                    | 109274               |
| Preis/St.                   | <b>1.081,00</b>      |



**Husqvarna Diamant-Trennscheibe „EliteCut“ GS50**

Geräuschreduziert · Passend zu Tischsägen TS 300 E, TS 350 E, TS 400 F

|                      |               |
|----------------------|---------------|
| <b>Scheiben-Ø/mm</b> | <b>350</b>    |
| Bohrung/mm           | 25,4          |
| Art.-Nr.             | 114992        |
| Preis/St.            | <b>223,00</b> |



**Husqvarna Tischsäge „TS 350 E“**

Universale Steintrennsäge · Kräftiger Einzelrahmen und integrierte Leitungskanäle sorgen für große Steifigkeit · Pendelnder Schneidkopf mit Gasdruckfeder · Schneidkopf kann bis 45° geschwenkt werden · Patentierte halbautomatische Klappbeine

**Anwendung:** Trennen von allen Arten von Beton-, Ziegel- und Hohlblocksteinen in den Formaten max. 600 x 600 mm

**Lieferumfang:** Inkl. 1 lärmreduzierten Diamant-Trennscheibe

|                             |                      |
|-----------------------------|----------------------|
| <b>Motor</b>                | <b>230 V / 50 Hz</b> |
| Leistung/kW                 | 2,2                  |
| Sägeblatt-Ø/Bohrung/mm      | 350 / 25,4           |
| Schnittlänge/-tiefe/max./mm | 730 / 105 – 110      |
| Gewicht/kg                  | 82                   |
| Art.-Nr.                    | 109275               |
| Preis/St.                   | <b>1.298,00</b>      |



**Husqvarna Schnellwechselflansch**

Zubehör für Tischsäge TS 350 E

|                 |               |
|-----------------|---------------|
| <b>Art.-Nr.</b> | <b>109276</b> |
| Preis/St.       | <b>104,00</b> |



**Husqvarna Tischsäge „TS 400 F“**

Laserführung für schnelle Positionierung des Materials · Patentierte halbautomatische Klappbeine · Durch 4 Räder kann die Säge auch im Kleintransporter transportiert werden · Patentierte, selbstverriegelnde Trennscheibenmutter (kein Werkzeug erforderlich!) · Abnehmbare Schlammauffangschale · Einfacher Austausch der Wasserpumpe durch Schnellkupplung

**Anwendung:** Zum Trennen aller Arten von Beton-, Ziegel- und Hohlblocksteinen

**Lieferumfang:** Inkl. 1 lärmreduzierten Diamant- Trennscheibe

|                             |                      |
|-----------------------------|----------------------|
| <b>Motor</b>                | <b>230 V / 50 Hz</b> |
| Leistung/kW                 | 2,2                  |
| Sägeblatt-Ø/Bohrung/mm      | 400 / 25,4           |
| Schnittlänge/-tiefe/max./mm | 700 / 125 – 230      |
| Gewicht/kg                  | 96                   |
| Art.-Nr.                    | 109277               |
| Preis/St.                   | <b>1.819,00</b>      |



**Husqvarna Bodenschleifmaschine**

Einfach zu bedienen · Äußerst vielseitig · Effizientes Staubmanagement · Betriebsstundenzähler · Zeitsparender Werkzeugwechsel



| Typ                        | PG 280 II         | PG 400 II         | PG 450              |
|----------------------------|-------------------|-------------------|---------------------|
| Schleifteller-Ø/mm         | 280               | 400               | 450                 |
| Spannung/V                 | 230               | 400               | 230                 |
| Abmessungen (L x B x H)/mm | 1.320 x 420 x 990 | 1.350 x 470 x 950 | 1.320 x 480 x 1.150 |
| Gewicht/kg                 | 72                | 110               | 109                 |
| Art.-Nr.                   | 112984            | 112985            | 112986              |
| Preis/St.                  | <b>3.031,00</b>   | <b>4.641,00</b>   | <b>6.069,00</b>     |



**Husqvarna Diamant-Segment „VariGrind“ G673S**

VE = 3 St. · Zubehör zu Bodenschleifmaschine PG 820 RC, PG 680, PG 400, PG 450, PG 680 RC, PG 280

|                     |               |
|---------------------|---------------|
| <b>Korngröße/mm</b> | <b>20</b>     |
| Art.-Nr.            | 114997        |
| Preis/VE            | <b>166,00</b> |

### Steintrennsäge „PY-400G“

Höhenverstellbarer und 45° schwenkbarer Schneidkopf · Ideal für Schrägschnitte · Großer kugelgelagerter Auflagetisch L x B: 600 x 530 mm · Mit Transportsperre · Herausnehmbare Wasserwanne · Unterklappbare Standbeine · Schnellwechsel-Kupplung für elektrische Wasserpumpe · Transporthandgriffe

**Anwendung:** Hartgestein · Granit · Natur- und Kunststein · Harte Klinker · Beton · Beton armiert

**Lieferumfang:** Premium Diamant-Trennscheibe Typ GÖLZ SG35, Ø 400 mm, 10 mm hohe Turbosegmente · Lasergeschweiß



▲ PVP. PRODUKT



|                             |                      |
|-----------------------------|----------------------|
| <b>Motor</b>                | <b>230 V / 50 Hz</b> |
| Motorleistung/kW            | 2,2                  |
| Sägeblatt-Ø/Bohrung/mm      | 400 / 25,4           |
| Schnittlänge/-tiefe/max./mm | 700 / 137            |
| Gewicht/kg                  | 66                   |
| Abmessungen (L x B x H)/mm  | 1.100 x 720 x 1.290  |
| Art.-Nr.                    | 117350               |
| Preis/St.                   | <b>849,00</b>        |

### Ersatzwasserpumpe

Zubehör für Steintrennsäge PY-400 G · Farbe schwarz · 230 V, 50 Hz · Leistung: 50 Watt

|                 |               |
|-----------------|---------------|
| <b>Art.-Nr.</b> | <b>117321</b> |
| Preis/St.       | <b>108,00</b> |



### Wasserwanne

Zubehör für Steintrennsäge PY-400G · Kunststoff · Farbe: schwarz · Fassungsvermögen: 30 L

**Lieferumfang:** Inkl. Ablaufstopfen

|                 |               |
|-----------------|---------------|
| <b>Art.-Nr.</b> | <b>117320</b> |
| Preis/St.       | <b>180,00</b> |







### Bandsäge „CB511“

230 V Anschluss · Automatische Bandabschaltung am Schnittende - hohe Sicherheit und Zeitersparnis für den Anwender · Transportöse, zwei Stapertaschen und Transporträder - leicht zu bewegen mittels Kran, Stapler oder per Hand · Galvanischer und klappbarer Schneidisch - platzsparend bei Transport und Lagerung · Einfach in der Handhabung - geringer Wartungsaufwand · Optionaler Staubsaugeranschluss

**Lieferumfang:** Inkl. Sägeband Extreme



|                       |                 |
|-----------------------|-----------------|
| <b>Schnitthöhe/mm</b> | <b>500</b>      |
| Schnittlänge/mm       | 660             |
| Bandmaß/mm            | 3.850 x 27      |
| Gesamthöhe/mm         | 1.840           |
| Gewicht/kg            | 203             |
| Leistung kW/PS        | 1,85 / 2,5      |
| Art.-Nr.              | 117078          |
| Preis/St.             | <b>3.316,00</b> |



### Sägeband

Länge 3.850 mm · Passend zu Bandsäge CB511

| Typ       | Extreme Band CB511 | Pro Band CB511 |
|-----------|--------------------|----------------|
| Art.-Nr.  | 117079             | 117080         |
| Preis/St. | <b>323,00</b>      | <b>179,00</b>  |



### Fugenschneider „CS 451 P13“

Kompakter und vibrationsarmer Fugenschneider mit Poly-V-Riemen und optimaler Gewichtsverteilung · Optimale Schwerpunktverteilung · Sehr niedrige Hand-Arm-Vibrationen (H.A.V.) · Höchste Schnittgeschwindigkeiten · Großer, serienmäßiger und leicht abnehmbarer Wassertank · Drei Schnittverlaufsanzeiger · Stufenlose Schnittiefenverstellung mittels Handrad · Integrierte Transporthaken · Hochwertiger, verstärkter Rahmen · Poly-V-Riemen · Doppelblattmontage mit 20 mm Abstand möglich · Inklusive Feststellbremse

|                                 |                            |
|---------------------------------|----------------------------|
| <b>Leistung kW/PS</b>           | <b>9,6 / 13</b>            |
| Motor                           | Honda GX 390 Zyklon Benzin |
| Sägeblatt-Ø/Bohrung/mm          | 450 / 25,4                 |
| Max. Schnitttiefe/mm            | 170                        |
| Startsystem                     | Seilstart                  |
| Vorschub                        | manuell                    |
| Schall-Leistungspegel LWA/dB(A) | 105                        |
| Abmessungen (L x B x H)/mm      | 1.180 x 538 x 1.040        |
| Gewicht/kg                      | 112                        |
| Art.-Nr.                        | 109302                     |
| Preis/St.                       | <b>2.441,00</b>            |



### Fugenschneider „CS1 P13“

Robuste und langlebige Maschine zum Schneiden von Beton und Asphalt · Hochwertiger Stahlrahmen · Handrad für Tiefeneinstellung; bequeme und leichte Zustellung des Werkzeuges zur Erreichung der gewünschten Schnitttiefe · Präzisions-Schneidwelle mit dauergeschmierten Stehlagern · Beidseitig regulierbare Wasserzufuhr · Eingebauter 70 Liter Wassertank

|                                 |                            |
|---------------------------------|----------------------------|
| <b>Leistung kW/PS</b>           | <b>9,6 / 13</b>            |
| Motor                           | Honda GX 390 Zyklon Benzin |
| Sägeblatt-Ø/Bohrung/mm          | 500 / 25,4                 |
| Max. Schnitttiefe/mm            | 190                        |
| Drehzahl/min <sup>-1</sup>      | 2.600                      |
| Startsystem                     | Seilstart                  |
| Vorschub                        | manuell                    |
| Schall-Leistungspegel LWA/dB(A) | 105                        |
| Abmessungen (L x B x H)/mm      | 1.088 x 580 x 925          |
| Gewicht/kg                      | 140                        |
| Art.-Nr.                        | 109312                     |
| Preis/St.                       | <b>2.520,00</b>            |



### Fugenschneider „CSB1 D13 HIW“

Robuste Stahlblech-Schweißkonstruktion für zuverlässige Ausführung im Dauereinsatz · Präzise montierte Schneidwelle für optimale Blattstandzeit · Eingebauter 65 Liter Wassertank sichert eine ausreichende Wasserzufuhr · Aufklappbarer Blattschutz ermöglicht optimale Zugänglichkeit für schnellen Blattwechsel · Eingebauter Kranhaken für einfaches Transportieren auf der Baustelle · Stabile Laufrollen mit gekapselten Kugellagern sichern leichtes, gerades Schneiden · Feststehendes Visier für genaues Schneiden entlang der Markierungslinie

|                                 |                     |
|---------------------------------|---------------------|
| <b>Leistung kW/PS</b>           | <b>9,6 / 13</b>     |
| Motor                           | Hatz 1D81 (Diesel)  |
| Sägeblatt-Ø/Bohrung/mm          | 500 / 25,4          |
| Max. Schnitttiefe/mm            | 190                 |
| Drehzahl/min <sup>-1</sup>      | 1.950               |
| Startsystem                     | Handkurbel          |
| Vorschub                        | Handrad             |
| Schall-Leistungspegel LWA/dB(A) | 114                 |
| Abmessungen (L x B x H)/mm      | 1.200 x 600 x 1.040 |
| Gewicht/kg                      | 250                 |
| Art.-Nr.                        | 102580              |
| Preis/St.                       | <b>6.907,00</b>     |



### Fugenschneider „CSB1 P21 KIA“

Verstärkter, hochwertiger Stahlrahmen · Abnehmbarer Wassertank · Zwei Antriebsoptionen, zwei Tiefeneinstellungsoptionen für eine optimale Anwendung und eine einfache, schnelle und exakte Einstellung (Handrad, hydrostatisch) · Robust und zuverlässig

|                            |                     |
|----------------------------|---------------------|
| <b>Leistung kW/PS</b>      | <b>15 / 20</b>      |
| Motor                      | Honda GX 630        |
| Sägeblatt-Ø/Bohrung/mm     | 600 / 25,4          |
| Max. Schnitttiefe/mm       | 225                 |
| Drehzahl/min <sup>-1</sup> | 1.775               |
| Startsystem                | elektrisch          |
| Vorschub                   | automatisch         |
| Gewicht/kg                 | 240                 |
| Abmessungen (L x B x H)/mm | 1.200 x 600 x 1.100 |
| Art.-Nr.                   | 108145              |
| Preis/St.                  | <b>7.926,00</b>     |





### Tischsäge „CM 351 Uno“

Robuste, gut transportierbare Tischsäge mit extra breitem Schneidtisch und der Möglichkeit 45° Gehrungsschnitte ohne zusätzliches Zubehör durchzuführen

- Schwenkbarer Kopf 0° bis 45°
- Ermöglicht 45° Schnitte mit vorgegebenen Einstanzungen im Schneidtisch
- Extra breiter Auflagetisch 600 x 600 mm mit Anti-Rutsch-Oberfläche und schräg stehenden Laufrollen
- Robuste & herausnehmbare Wasserwanne

**Lieferumfang:** Inkl. 1 Diamantscheibe Ø 350 mm

| Typ                             | CM 351 Uno                                       |
|---------------------------------|--|
| Leistung/kW                     | 2,2  |
| Spannung/V                      | 230  |
| Sägeblatt-Ø/Bohrung/mm          | 350 / 25,4                                       |
| Max. Schnitttiefe/mm            | 110<br>(150 mm wenn das Material umgedreht wird) |
| Schnittlänge/mm                 | 700  |
| Materialhöhe max./mm            | 150  |
| Drehzahl/min <sup>-1</sup>      | 2.800  |
| Schall-Leistungspegel LWA/dB(A) | 87   |
| Gewicht/kg                      | 69   |
| Art.-Nr.                        | 110303   |
| Preis/St.                       | <b>1.016,00</b>                                  |



### Tischsäge „CM 42 Compact“

Robuste Profimaschine, trotzdem handlich und leicht zu bewegen. Unsere Referenz beim Schneiden von Baumaterialien bis 780 mm Länge

- Sehr großer und breiter Auflagetisch
- Bedienfreundliche und überarbeitete Handgriffe
- Einstellbarer Knebelgriff und Transporträder für einen einfachen Aufbau und Transport der Maschine
- Stabileres Untergestell
- Verbesserte Ergonomie, Griffe optimal für den Transport positioniert
- Wasserpumpe mit Steckverbindung
- Feststellbarer Schneidtisch
- Sicherung/Generator: 16 A / 6 kVA
- Schwenktisch für Gehrungsschnitte auf Anfrage

und Transporträder für einen einfachen Aufbau und Transport der Maschine

| Leistung/kW                     | 2,2             |
|---------------------------------|-----------------|
| Spannung/V                      | 230             |
| Sägeblatt-Ø/Bohrung/mm          | 400 / 25,4      |
| Schnitttiefe 90°/45°/mm         | 135 / 94        |
| Schnittlänge/mm                 | 780             |
| Materialhöhe max./mm            | 200             |
| Drehzahl/min <sup>-1</sup>      | 2.800           |
| Schall-Leistungspegel LWA/dB(A) | 92              |
| Gewicht/kg                      | 90              |
| Art.-Nr.                        | 109303          |
| Preis/St.                       | <b>1.150,00</b> |



### Tischsäge „CM 401“

Durch die Verwendung einer Rahmenkonstruktion aus Aluminium ist der Rahmen der CM 401 absolut rostfrei und extrem belastbar

- Einklappbare und arretierbare Standfüße sorgen für platzsparenden und sicheren Transport
- Die Parallelhalterung der Schutzhaube in Verbindung mit dem präzise geführten Rolltisch garantieren ein genaues, sicheres und leichtes Schneiden
- Robuster Keilriemenantrieb: Optimierte Kraftübertragung für geringere Schnittkosten und höhere Lebensdauer der Maschine
- Rolltisch mit rutschfester Auflage in solider Stahlschweißkonstruktion
- Abnehmbare Wasserwanne aus Aluminium
- Sicherung/Generator: 16 A / 6 kVA

Die Parallelhalterung der Schutzhaube in Verbindung mit dem präzise geführten Rolltisch garantieren ein genaues, sicheres und leichtes Schneiden

| Leistung/kW                     | 2,2             |
|---------------------------------|-----------------|
| Spannung/V                      | 230             |
| Sägeblatt-Ø/Bohrung/mm          | 400 / 25,4      |
| Schnittlänge/-tiefe/max./mm     | 150             |
| Materialhöhe max./mm            | 280             |
| Drehzahl/min <sup>-1</sup>      | 2.700           |
| Schall-Leistungspegel LWA/dB(A) | 94              |
| Gewicht/kg                      | 113             |
| Art.-Nr.                        | 106793          |
| Preis/St.                       | <b>2.125,00</b> |





### Blocksteinsäge „Jumbo 900“

Der Klassiker unter den Blocksteinsägen: robust, leistungsstark und ausgereift · Blocksteinsäge zum dauerhaften Trennen großer Formate · Extrem belastbarer Rahmen, der auf vier Transportrollen steht · Zwei Transporträder sind mit Feststellbremsen ausgerüstet · Beweglicher Schneidkopf: Präzise Positionierung und dadurch exakter Schnitt · Tiefeneinstellung für eine gleichbleibende Schnitttiefe auch bei extremer Beanspruchung

| Lieferumfang                        | Inkl. Diamant-Trennscheibe 900 x 60 mm | Inkl. Diamant-Trennscheibe „Silencio“ 900 x 60 mm | Inkl. 2 Diamant-Trennscheiben „Classic“ 900 x 60 mm |
|-------------------------------------|--|---|---|
| Leistung/kW                         | 7,5                                    | 7,5   | 7,5   |
| Spannung/V                          | 400                                    | 400   | 400   |
| Sägeblatt-Ø/Bohrung/mm              | 900 / 60                               | 900 / 60  | 900 / 60  |
| Schnittlänge/-tiefe/max./mm         | 720 / 370                              | 720 / 370   | 720 / 370   |
| Materialhöhe max./mm                | 440                                    | 440   | 440   |
| Drehzahl/min <sup>-1</sup>          | 928                                    | 928   | 928   |
| Abmessungen (L x B x H)/mm          | 2.000 x 1.080 x 1.700                  | 2.000 x 1.080 x 1.700                             | 2.000 x 1.080 x 1.700                               |
| Abmessungen Schneidtisch (L x B)/mm | 720 x 800                              | 720 x 800   | 720 x 800   |
| Art.-Nr.                            | 102690                                 | 114705  | 114987  |
| Preis/St.                           | <b>3.411,00</b>                        | <b>3.463,00</b>                                   | <b>3.363,00</b>                                     |



### Trennschleifer „CP514 350“

Ausgeliefert wird der Clipper-Trennschleifer mit einem 4,0 kW starken Motor und vielen herausragenden Vorteilen, wie einem mehrstufigen und äußerst effizienten Luftfiltersystem, einer Leichtstartautomatik und langlebigen Poly-V-Riemen · Einfaches Stoppen mit zentral angebrachtem Stoppdreh-schalter · Anti-Vibrationsfeder mit 5 Federn · Optimal positionierter Griff für eine ergonomische Arbeitsposition

|   |                 |
|---|-----------------|
| Leistung/kW                             | <b>4,0</b>      |
| Sägeblatt-Ø/Bohrung/mm                  | 350 / 20        |
| Max. Schnitttiefe/mm                    | 125             |
| Drehzahl Schneidwelle/min <sup>-1</sup> | 4.450           |
| Gewicht/kg                              | 10,4            |
| Art.-Nr.                                | 113379          |
| Preis/St.                               | <b>1.006,00</b> |



### Trennschleifer „CP514 350 iLube“

Ausgeliefert wird der Clipper-Trennschleifer mit einem 4,0 kW starken Motor und vielen herausragenden Vorteilen, wie einem mehrstufigen und äußerst effizienten Luftfiltersystem, einer Leichtstartautomatik und langlebigen Poly-V-Riemen · Bei den iLube®-Versionen werden Öl- und Benzintank separat betankt · Der richtige Mix wird mit einer elektronisch gesteuerten Pumpe hergestellt · Dadurch müssen Sie kein teures Gemisch mehr kaufen oder selber mischen, eine Falschbetankung ist somit ausgeschlossen!

|   |                 |
|---|-----------------|
| Leistung/kW                             | <b>4,0</b>      |
| Sägeblatt-Ø/Bohrung/mm                  | 350 / 20        |
| Max. Schnitttiefe/mm                    | 125             |
| Drehzahl Schneidwelle/min <sup>-1</sup> | 4.450           |
| Gewicht/kg                              | 10,5            |
| Art.-Nr.                                | 113380          |
| Preis/St.                               | <b>1.150,00</b> |





### Diamant-Trennscheibe

Schallgedämpft · Lärmreduktion um bis zu 11 bzw. 15 dB(A)

**Anwendung:** Allgemeine Baumaterialien · Sämtliche Betonprodukte · Harte Natursteinmaterialien wie Granit

| Typ            | Extreme Beton Silencio | Extreme Beton Silencio      | Extreme Universal Silencio | Extreme Beton Silencio      | Extreme Beton Silencio      |
|----------------|------------------------|-----------------------------|----------------------------|-----------------------------|-----------------------------|
| Aussen-Ø/mm    | 230                    | 300                         | 300                        | 350                         | 350                         |
| Bohrung/mm     | 22,23                  | 20                          | 25,4                       | 20                          | 25,4                        |
| Segmenthöhe/mm | 17                     | 15                          | 15                         | 15                          | 15                          |
| Anwendung      | Winkelschleifer        | Trennschleifer, handgeführt | Tischsäge                  | Trennschleifer, handgeführt | Trennschleifer, handgeführt |
| Art.-Nr.       | 113787                 | 113788                      | 113794                     | 113789                      | 113792                      |
| Preis/St.      | <b>157,00</b>          | <b>277,00</b>               | <b>277,00</b>              | <b>323,00</b>               | <b>323,00</b>               |

| Typ            | Extreme Universal Silencio | Extreme Beton Silencio      | Extreme Universal Silencio | Extreme Universal Silencio | Extreme Universal Silencio |
|----------------|----------------------------|-----------------------------|----------------------------|----------------------------|----------------------------|
| Aussen-Ø/mm    | 350                        | 400                         | 400                        | 500                        | 900                        |
| Bohrung/mm     | 25,4                       | 25,4                        | 25,4                       | 25,4                       | 60                         |
| Segmenthöhe/mm | 15                         | 15                          | 15                         | 15                         | 15                         |
| Anwendung      | Tischsäge                  | Trennschleifer, handgeführt | Tischsäge                  | Tischsäge                  | Tischsäge                  |
| Art.-Nr.       | 113795                     | 113793                      | 113796                     | 113809                     | 114706                     |
| Preis/St.      | <b>323,00</b>              | <b>369,00</b>               | <b>369,00</b>              | <b>551,00</b>              | <b>875,00</b>              |



### Freihandbohrmaschine „CDM 203“

230 V · Für Trocken- und Nassbohrungen · Leistungsstarker 2,0 kW und zuverlässiger 3-Gang-Bohrmotor mit Kombispindel ½" + 1" ¼ · Kann auch in einem Bohrständer verwendet werden · Einfache Drehmomentregelung · Ergonomischer Handgriff, 60 mm Motorhals · 3-Gang-Getriebe mit Ölschmierung · Mechanische Sicherheitskupplung · Sanftanlauf, Überlastschutz

**Lieferumfang:** Im robusten Transportkoffer

|                       |                 |
|-----------------------|-----------------|
| <b>Bohrbereich/mm</b> | <b>15 - 200</b> |
| Leistung/W            | 2.000           |
| Gewicht/kg            | 8,5             |
| Art.-Nr.              | 113377          |
| Preis/St.             | <b>975,00</b>   |



### Beton- und Estrichglätter „MTA 36 P5H“

Für das Glätten von Beton und Estrichböden mit optimaler Oberflächenverdichtung · Hydraulische Winkeleinstellung der Flügel · Totmann-Schaltung für höchste Sicherheit · Kraftvoller Motor und große Blätter

|                                 |                          |
|---------------------------------|--------------------------|
| <b>Leistung kW/PS</b>           | <b>4,8 / 6,5</b>         |
| Motor                           | Honda GX 200 QX (Benzin) |
| Glätteller-Ø/mm                 | 900                      |
| Schutzring-Ø/mm                 | 915                      |
| Schall-Leistungspegel LWA/dB(A) | 94                       |
| Abmessungen (L x B x H)/mm      | 1.790 x 915 x 790        |
| Gewicht (ohne Flügel)/kg        | 80                       |
| Art.-Nr.                        | 102633                   |
| Preis/St.                       | <b>3.123,00</b>          |



### Beton- und Estrichglätter „CT601 ME“

Robuste Maschine mit geringem Gewicht und drehbarem Schutzring („Randglätter“) · Abstand zur Wand 10 mm · Mechanische Winkeleinstellung der Flügel · Totmann-Schaltung für höchste Sicherheit

**Lieferumfang:** Inkl. Glättflügel und Glättteller

|                                 |                     |
|---------------------------------|---------------------|
| Leistung kW/PS                  | 2,2 / 3             |
| Spannung/V                      | 230                 |
| Glättteller-Ø/mm                | 600                 |
| Schutzring-Ø/mm                 | 620                 |
| Schall-Leistungspegel LWA/dB(A) | 91                  |
| Abmessungen (L x B x H)/mm      | 1.560 x 650 x 1.060 |
| Gewicht (ohne Flügel)/kg        | 65                  |
| Art.-Nr.                        | 113381              |
| Preis/St.                       | <b>2.214,00</b>     |



### Glättteller

Ø 900 mm · Zubehör zu Beton- und Estrichglätter MTA 36

|                      |               |
|----------------------|---------------|
| Befestigung/Aufnahme | mechanisch    |
| Art.-Nr.             | 102638        |
| Preis/St.            | <b>165,00</b> |



### Kombinationsglättflügel

Zubehör zu Beton- und Estrichglätter MTA 36

|                        |               |
|------------------------|---------------|
| Abmessungen (L x B)/mm | 300 x 200     |
| Befestigung/Aufnahme   | M8            |
| Bohrungsabstand/mm     | 127           |
| Art.-Nr.               | 102637        |
| Preis/St.              | <b>105,00</b> |



### **GÖLZ**® Fugenschneider „FS170“

Vibrationsgedämpftes Chassis, höhenverstellbarer Handgriff · Stufenlose Schnitttiefeinstellung mittels Gasdruckfeder und Fusspedal · Schnitttiefeenanzeiger · Schnitt-Richtungsanzeiger für akkuraten Schnitt · Feststellbremse für sicheres Abstellen · Schutzbügel mit integrierter Kranöse · 25 Liter Wassertank mit großer Füllöffnung · Große Räder für mehr Bodenfreiheit · Robuster Keilriemenantrieb · Wartungsfreundliche Konstruktion

| Max. Schnitttiefe/mm       | 190                 | 190                 |
|----------------------------|---------------------|---------------------|
| Sägeblatt-Ø/Bohrung/mm     | 500 / 25,4          | 500 / 25,4          |
| Vorschub                   | manuell             | manuell             |
| Motor                      | Honda GX 390        | Kohler CH 440       |
| Leistung/kW                | 9,5                 | 10,5                |
| Abmessungen (L x B x H)/mm | 1.210 x 630 x 1.165 | 1.210 x 630 x 1.165 |
| Gewicht/kg                 | 120                 | 120                 |
| Art.-Nr.                   | 112881              | 116859              |
| Preis/St.                  | <b>2.684,00</b>     | <b>2.476,00</b>     |







### **GÖLZ® Fugenschneider „FS175“**

Anti-Vibrations Handgriffe, höhenverstellbar für ergonomisches Arbeiten · Stufenlose Absenkung mittels Handrad · Schnittiefenanzeiger · Schnitt-Richtungsanzeiger für akkuraten Schnitt · Feststellbremse · Transportbügel · 25 Liter Wassertank mit großer Füllöffnung · Große Hinterräder für mehr Bodenfreiheit · Poly-V Riemen langlebig, bessere Kraftübertragung

| Max. Schnitttiefe/mm       | 165                 | 165                 |
|----------------------------|---------------------|---------------------|
| Sägeblatt-Ø/Bohrung/mm     | 450 / 25,4          | 450 / 25,4          |
| Vorschub                   | manuell             | manuell             |
| Motor                      | Honda GX 390        | Kohler CH 440       |
| Leistung/kW                | 9,5                 | 10,5                |
| Abmessungen (L x B x H)/mm | 1.220 x 491 x 1.160 | 1.210 x 630 x 1.165 |
| Gewicht/kg                 | 110                 | 112                 |
| Art.-Nr.                   | 116860              | 116861              |
| Preis/St.                  | <b>2.548,00</b>     | <b>2.340,00</b>     |



### **GÖLZ® Diamant-Trennscheibe „AS 60“**

Asphalt Standard · Lasergeschweißt · Segmenthöhe 10 mm · Für Fugenschneider bis 7,5 kW

**Anwendung:** Asphalt, Estrich und abrasives Baumaterial

| Scheiben-Ø/mm | 450           | 500           |
|---------------|---------------|---------------|
| Bohrung/mm    | 25,4          | 25,4          |
| Art.-Nr.      | 116866        | 116867        |
| Preis/St.     | <b>171,00</b> | <b>235,00</b> |



### **GÖLZ® Diamant-Trennscheibe „CT 30“**

Universal · Lasergeschweißt · Schnittfreudige Ausführung mit 10 mm Turbosegment · Für Fugenschneider bis 7,5 kW

**Anwendung:** Allgemeine Baumaterialien, Beton und Beton armiert

| Scheiben-Ø/mm | 450           | 500           |
|---------------|---------------|---------------|
| Bohrung/mm    | 25,4          | 25,4          |
| Art.-Nr.      | 116864        | 116865        |
| Preis/St.     | <b>176,00</b> | <b>234,00</b> |



### **GÖLZ® Tischsäge / Steintrennsäge „BS 900/1000“**

Feuerverzinkter und verwindungssteifer Rohrrahmen mit 4 Kranösen · Schneidkopf gefedert und höhenverstellbar · Herausnehmbare Wasserwanne, verzinkt · 4 Transporträder, davon 2 mit Feststellbremsen

|                             |                                   |
|-----------------------------|-----------------------------------|
| Motor                       | Drehstrommotor 400 V, 32 A, IP 54 |
| Leistung/kW                 | 7,5                               |
| Sägeblatt-Ø/Bohrung/mm      | 900/1.000 / 60                    |
| Schnittlänge/-tiefe/max./mm | 600 / 370/420                     |
| Abmessungen (L x B x H)/mm  | 2.000 x 1.100 x 1.550             |
| Gewicht/kg                  | 280                               |
| Art.-Nr.                    | 116799                            |
| Preis/St.                   | <b>3.980,00</b>                   |

### **GÖLZ® Fliesentrennmaschine „TS250“**

Professionelles Fliesen-Trenngerät · Gehrungsschnitte durch Kippen des Schneidkopfes stufenlos bis 45° möglich (Jolly) · Herausnehmbare Wasserwanne · Einklappbare Standbeine · Schnellwechsel-Kupplung für elektrische Wasserpumpe · Transporthandgriffe

**Anwendung:** Keramik, Feinsteinzeug, Fliesen, Marmor, dünne Granitplatten

**Lieferumfang:** Verlagerollen · Premium Diamant-Trennscheibe GÖLZ SLF10 Ø 250 mm, 10 mm hohe Segmente

|                             |                      |
|-----------------------------|----------------------|
| <b>Motor</b>                | <b>230 V / 50 Hz</b> |
| Leistung/kW                 | 1,3                  |
| Sägeblatt-Ø/Bohrung/mm      | 250 / 25,4           |
| Schnittlänge/-tiefe/max./mm | 1.040 / 1.140 / 65   |
| Gewicht/kg                  | 72                   |
| Abmessungen (L x B x H)/mm  | 1.640 x 540 x 1.299  |
| Art.-Nr.                    | 117267               |
| Preis/St.                   | <b>1.183,00</b>      |



### **GÖLZ® Fliesentrennmaschine „TS250A“**

Gehrungsschnitte durch Schwenken des Schneidkopfes stufenlos bis 45° möglich · Herausnehmbare Wasserwanne, einfach zu reinigen · Einklappbare Standbeine · Elektrische Wasserpumpe mit Schnellwechsel-Kupplung · Abnehmbarer Auflagetisch, dadurch einfach zu reinigen · Winkelanschlag · Werkzeuglose Arretierung des Schneidkopfes, sicherer Transport · Transporthandgriffe und -räder für einfaches Bewegen und Verladen · Kugelgelagerter und absenkbarer Schneidkopf · Mit Laserschnittanzeige

|                             |                           |
|-----------------------------|---------------------------|
| <b>Motor</b>                | <b>Elektromotor 230 V</b> |
| Leistung/kW                 | 1,3                       |
| Sägeblatt-Ø/Bohrung/mm      | 250 / 25,4                |
| Schnittlänge/-tiefe/max./mm | 1.200 (1.300) / 65        |
| Abmessungen (L x B x H)/mm  | 1.640 x 540 x 1.299       |
| Gewicht/kg                  | 72                        |
| Art.-Nr.                    | 116800                    |
| Preis/St.                   | <b>1.696,00</b>           |



### **GÖLZ® Brückensäge „GS350A-120“**

Laserschnittanzeige · Schwenkbarer Brückenkopf für Gehrungsschnitte und Abkantungen · Herausnehmbare Wasserwanne, einfach zu reinigen · Kugelgelagerte Sägekopfführung für einen exakten Schnitt · Einklappbare Standbeine · Transporthandgriffe und -räder für einfaches Bewegen und Verladen · Sauberes Arbeiten durch erweiterten Spritzschutz · Auflagetisch abnehmbar, dadurch einfach zu reinigen · Geschützte Kabelführung · Elektrische Wasserpumpe mit Schnellwechsel-Kupplung · Speziell konzipierte Wasserdüse für eine optimale Wasserzuführung · Winkelanschlag

|                             |                           |
|-----------------------------|---------------------------|
| <b>Motor</b>                | <b>Elektromotor 230 V</b> |
| Leistung/kW                 | 2,2                       |
| Sägeblatt-Ø/Bohrung/mm      | 350 / 25,4                |
| Schnittlänge/-tiefe/max./mm | 1.000 (1.200) / 110       |
| Abmessungen (L x B x H)/mm  | 1.810 x 740 x 1.490       |
| Gewicht/kg                  | 113                       |
| Art.-Nr.                    | 116801                    |
| Preis/St.                   | <b>2.142,00</b>           |





**GÖLZ® Diamant-Trennscheibe „GN 25“**

Granit Standard · Lasergeschweißt · 40 mm Belaghöhe · Für Brückensägen bis 5 kW

**Anwendung:** Granit, Hartgestein

| Scheiben-Ø/mm | 350           | 400           |
|---------------|---------------|---------------|
| Bohrung/mm    | 30,0 / 25,4   | 30,0 / 25,4   |
| Art.-Nr.      | 116870        | 116871        |
| Preis/St.     | <b>114,00</b> | <b>128,00</b> |



**GÖLZ® Steintrennmaschine „MS400AL“**

Großer kugelgelagerter Auflagetisch L x B 560 x 560 mm · Herausnehmbare Wasserwanne · Einklappbare Standbeine · Elektrische Wasserpumpe - mit Schnellwechselkupplung · Aluminium-Ausführung · Spezielle Wasserdüse für eine optimale Wasserkühlung · Transporthandgriffe und -räder für einfaches Bewegen und Verladen · Mit Laserschnittanzeige

| Motor                       | Elektromotor, 230 V, 50 Hz, IP 54 |
|-----------------------------|-----------------------------------|
| Leistung/kW                 | 2,2                               |
| Sägeblatt-Ø/Bohrung/mm      | 400 / 25,4                        |
| Schnittlänge/-tiefe/max./mm | 800 / 137                         |
| Abmessungen (L x B x H)/mm  | 1.390 x 750 x 1.330               |
| Gewicht/kg                  | 79                                |
| Art.-Nr.                    | 116858                            |
| Preis/St.                   | <b>1.491,00</b>                   |



**GÖLZ® Diamant-Trennscheibe „SG 35“**

Schnittfreudig · 10 mm Turbosegmentierung/Lasergeschweißt · Engverzahnt · Stahlkern geräuschreduziert

**Anwendung:** Beton · Beton mit Hartzuschlägen · Hartgestein · Granit · Natur- und Kunststein

| Scheiben-Ø/mm | 400           |
|---------------|---------------|
| Bohrung/mm    | 25,4          |
| Art.-Nr.      | 117324        |
| Preis/St.     | <b>239,00</b> |



**GÖLZ® Kernbohrmaschine „KB130 + GMB25“**

Robuste, verwindungsfreie Edelstahl-Säule und Messing-Gleitführung · Motor-Schnellkupplung · Kombierter Dübel-Saugfuß · Führungssäule bis 45° verstellbar · Motorschnelltrennsystem STS · Drehkreuz, beidseitig aufsteckbar

**Lieferumfang:** Inkl. Werkzeugsatz und Befestigungssatz

| Motor                      | 230 V / 50 Hz   |
|----------------------------|-----------------|
| Leistung/kW                | 2,5             |
| Drehzahl/min <sup>-1</sup> | 360 / 850       |
| Bohrhub/mm                 | 600             |
| Bohrbereich/mm             | 52 - 250        |
| Gewicht Bohrständer/kg     | 17              |
| Art.-Nr.                   | 115007          |
| Preis/St.                  | <b>2.543,00</b> |



**GÖLZ® Bohrständer „RD 160“**

Leichter professioneller Aluminium Bohrständer mit Spannhals · Vakuumpfandübelfuß  
· Winkeleinstellung 45° stufenlos

|                            |                 |
|----------------------------|-----------------|
| <b>Bohr-Ø max./mm</b>      | <b>160</b>      |
| Bohrhub/mm                 | 520             |
| Abmessungen (L x B x H)/mm | 456 x 270 x 875 |
| Gewicht/kg                 | 8,6             |
| Art.-Nr.                   | 116786          |
| Preis/St.                  | <b>858,00</b>   |



**GÖLZ® Kernbohrgerät - Wasserbehälter „WB50“**

Faltbar · Mit 50 Liter schlagfestem Kunststoffwassertank · Integrierter Tauchpumpe  
(19 l/min bei 0,85 bar) · 12 Volt Batterie mit Ladegerät inkl. Ladestandsanzeige · Einsatzzeit mit voller Batterie bis zu 8 Std.

|                   |               |
|-------------------|---------------|
| <b>Gewicht/kg</b> | <b>32</b>     |
| Art.-Nr.          | 116862        |
| Preis/St.         | <b>810,00</b> |



**GÖLZ® Diamant-Bohrkrone**

Lasergeschweißt · Anschluss 5/4" UNC

**Anwendung:** Zum Bohren in Beton mit schwacher bis mittelharter Armierung und Mauerwerk

|                       |              |              |              |              |              |
|-----------------------|--------------|--------------|--------------|--------------|--------------|
| <b>Durchmesser/mm</b> | <b>42</b>    | <b>52</b>    | <b>62</b>    | <b>66</b>    | <b>72</b>    |
| Nutzlänge/mm          | 450          | 450          | 450          | 450          | 450          |
| Art.-Nr.              | 116787       | 116788       | 116789       | 116790       | 116791       |
| Preis/St.             | <b>72,00</b> | <b>79,00</b> | <b>87,00</b> | <b>91,00</b> | <b>94,00</b> |

|                       |               |               |               |               |               |
|-----------------------|---------------|---------------|---------------|---------------|---------------|
| <b>Durchmesser/mm</b> | <b>82</b>     | <b>92</b>     | <b>102</b>    | <b>108</b>    | <b>112</b>    |
| Nutzlänge/mm          | 450           | 450           | 450           | 450           | 450           |
| Art.-Nr.              | 112882        | 116792        | 112883        | 116793        | 116794        |
| Preis/St.             | <b>106,00</b> | <b>119,00</b> | <b>126,00</b> | <b>138,00</b> | <b>140,00</b> |

|                       |               |               |               |               |               |               |
|-----------------------|---------------|---------------|---------------|---------------|---------------|---------------|
| <b>Durchmesser/mm</b> | <b>122</b>    | <b>127</b>    | <b>132</b>    | <b>152</b>    | <b>162</b>    | <b>202</b>    |
| Nutzlänge/mm          | 450           | 450           | 450           | 450           | 450           | 450           |
| Art.-Nr.              | 118284        | 116795        | 116796        | 112885        | 116797        | 116798        |
| Preis/St.             | <b>153,00</b> | <b>155,00</b> | <b>161,00</b> | <b>199,00</b> | <b>210,00</b> | <b>289,00</b> |



### **GÖLZ® Kernbohrgerät „KB 350“**

Magnesium-Druckgussteile · Kompakte Bauform und Leichtbauweise · Bewährte STIHL-Antriebs- und GÖLZ-Systemtechnik sorgen für höchste Betriebssicherheit und Wirtschaftlichkeit · Unabhängig einsetzbar von Versorgungsnetzen

**Standardausstattung für den Einsatz im Kanalbau:**

Bohrständer, Hub 450 mm, mit selbstzentrierendem Rohrfuß · Bodenrahmen und 2 Erdnägel zur Befestigung in der Baugrube · Spannband 2,1 m mit Ratsche zur Befestigung am freiliegenden Rohr · STIHL 2-Takt-Motor, 2,8 kW (3,8 PS) - unabhängig vom Versorgungsnetz · Abgasschlauch, ca. 4 m lang · Bohrgetriebe mit Spülkopf, Bohrbereich 110 - 354 mm · Bohrkronenanschluss, GÖLZ 3-Loch-Flansch · Druckwasserbehälter 10 l, mit Schlauch zur Versorgung der Bohrkrone mit Spülwasser

**Lieferumfang:** Exkl. Bohrkrone · Inkl. 1 x KB 350 Kernbohrgerät inkl. 1 x STIHL-Benzinmotor, Bohrständer und Bohrgetriebe, Bodenrahmen und 2 Erdnägel, Spannband (2,1 m) mit Ratsche, Abgasschlauch (ca. 4 m), Druckwasserbehälter (10 l) mit Schlauch



| Motor                      | Stihl-2-Takt-Motor |
|----------------------------|--------------------|
| Leistung/kW                | 2,8                |
| Drehzahl/min <sup>-1</sup> | 300                |
| Bohrbereich/mm             | 110 - 354          |
| Gewicht/kg                 | 45                 |
| Art.-Nr.                   | 115005             |
| Preis/St.                  | <b>4.498,00</b>    |

### **GÖLZ® Diamant-Bohrkronen „KN 57“**

Anschluss: Gölz 3-Loch Flansch · Typ: KN 57 für Kanalbau · Nutzlänge 300 mm

**Anwendung:** Für Beton, Stahlbeton- und Steinzeugrohre



| Aussen-Ø/mm     | 186           | 200           | 232           |
|-----------------|---------------|---------------|---------------|
| Anzahl Segmente | 13            | 14            | 15            |
| Art.-Nr.        | 117326        | 117328        | 117330        |
| Preis/St.       | <b>299,00</b> | <b>322,00</b> | <b>428,00</b> |

### **GÖLZ® Kernbohrmaschine „FB20P“**

3-Gang-Profi Kernbohrmaschine · Zum hand- und ständergeführten Bohren · Nass- und Trockenbohren in Beton und Mauerwerk · Bohrkronenanschluss 1 1/4" UNC + R 1/2" · Mit integriertem PRCD-Schutzschalter · Pistolengriff · Nivellierhilfe durch zwei integrierte Libellen · Thermo-Überlastschutz

**Lieferumfang:** Inkl. Werkzeugset SW 32 und SW 41



| Motor                                     | Elektromotor 230 V  |
|---|---------------------|
| Leistung/kW                               | 2,2                 |
| Drehzahl 1./2./3. Gang/min <sup>-1</sup>  | 450 / 1.200 / 2.500 |
| Bohr-Ø in Beton (Freihand) nass/mm        | 20 - 110            |
| Bohr-Ø in Beton (Bohrständer) nass/mm     | 20 - 200            |
| Bohr-Ø in Mauerwerk (Freihand) trocken/mm | 20 - 200            |
| Bohrkronenanschluss                       | 1 1/4" UNC + R 1/2" |
| Gewicht/kg                                | 6,7                 |
| Art.-Nr.                                  | 115006              |
| Preis/St.                                 | <b>962,00</b>       |



### Fugenschneider „CF-13.2 E“

Kräftiger Antriebsmotor mit 7,5 kW · Kranöse zum Verladen · Justierbare Schnitttiefeanzeige und Feststellbremse · Sägeblatt-Aufnahme rechts oder links · Ausziehbarer Transportgriff zum Versetzen der Maschine von Hand

**Anwendung:** Für Sanierungsarbeiten besonders in Hallen

**Lieferumfang:** Ohne Blatt

|                               |                   |
|-------------------------------|-------------------|
| <b>Sägeblatt-Ø/Bohrung/mm</b> | <b>450 / 25,4</b> |
| Max. Schnitttiefe/mm          | 170               |
| Vorschub                      | manuell           |
| Leistung/kW                   | 7,5               |
| Gewicht/kg                    | 106               |
| Art.-Nr.                      | 115323            |
| Preis/St.                     | <b>2.827,00</b>   |



### Fugenschneider „CF-13.3 B“

Optimierter Blattschutz für maximalen Trennscheiben-Ø 500 mm · Verlässlicher Honda Benzin-Motor mit Zyklon-Luftfilter · Schneller, einfacher Wechsel der Schnittseite · Stufenlose Schnitttiefeinstellung mittels Handkurbel · Justierbare Schnitttiefeanzeige und Feststellbremse · Höhenverstellbarer und vibrationsarm gelagerter Schubbügel · Wasserversorgung über 23-Liter-Wassertank oder externen Druckwasseranschluss möglich · Herausziehbarer Transportgriff, Kranöse

**Anwendung:** Für leichte Fahrbahnsanierungen sowie für den Garten- und Landschaftsbau

**Lieferumfang:** Ohne Blatt

|                               |                         |
|-------------------------------|-------------------------|
| <b>Sägeblatt-Ø/Bohrung/mm</b> | <b>300 - 500 / 25,4</b> |
| Max. Schnitttiefe/mm          | 195                     |
| Vorschub                      | manuell                 |
| Leistung/kW                   | 8,7                     |
| Gewicht/kg                    | 102                     |
| Art.-Nr.                      | 116352                  |
| Preis/St.                     | <b>2.564,00</b>         |



### Fugenschneider „CF 1020.1“

200 mm Schnitttiefe mit Trennscheiben-Ø 500 mm · Hoher Fahrkomfort durch extra große Laufräder (Ø 200 mm) · Hohe Kippsicherheit durch extrem tiefen Schwerpunkt · Wassertank kann zur Kraftstoffbefüllung der Maschine seitlich geschwenkt werden · Abnehmbarer Wassertank mit extra großer Einfüllöffnung · Großes Handrad für präzise Schnitttiefeinstellung · Sägeblattaufnahme rechts oder links möglich · Ergonomisch gestalteter, höhenverstellbarer und vibrationsarm gelagerter Handgriff

| Typ                    | CF 1020.1 B     | CF 1020.1 D        |
|------------------------|-----------------|--------------------|
| Sägeblatt-Ø/Bohrung/mm | 500 / 25,4      | 500 / 25,4         |
| Max. Schnitttiefe/mm   | 200             | 200                |
| Vorschub               | manuell         | manuell            |
| Motor                  | Honda GX 390    | Hatz 1B40 (Diesel) |
| Leistung/kW            | 8,2             | 7,3                |
| Startsystem            | Reversierstart  | Reversierstart     |
| Gewicht/kg             | 121             | 117                |
| Art.-Nr.               | 116350          | 116351             |
| Preis/St.              | <b>3.459,00</b> | <b>4.899,00</b>    |

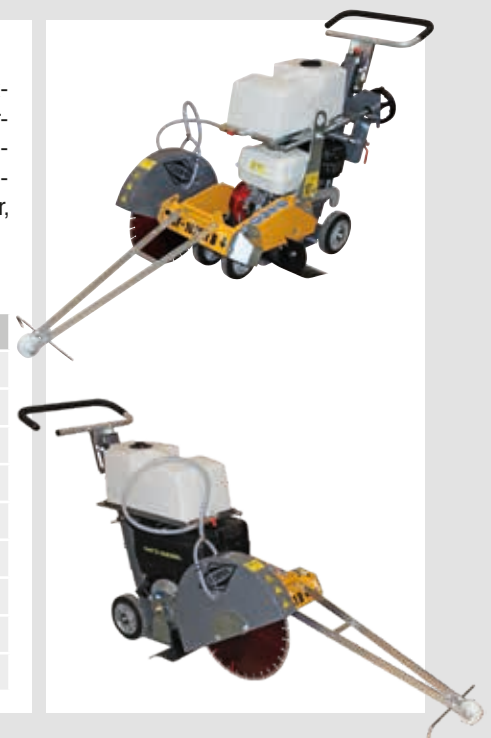





### Fugenschneider „CF 2011 DE-Start“

Leistungsstarker Antriebmotor für optimale Schneidleistung · Hydrostatischer Fahr-  
antrieb · Höhenverstellbare Handgriffe · Wasserzuführung durch die Schneidwelle ·  
Großer Wassertank · Einstellbare Schnittiefenanzeige · Sägeblatt-Aushub über Handkurbel · Kran-  
öse zum Verladen · Sägeblattaufnahme rechts oder links möglich

|                               |                       |
|-------------------------------|-----------------------|
| <b>Sägeblatt-Ø/Bohrung/mm</b> | <b>650 / 25,4</b>     |
| Max. Schnitttiefe/mm          | 240                   |
| Vorschub                      | hydrosta-<br>tisch    |
| Motor                         | Hatz 1D81<br>(Diesel) |
| Leistung/kW                   | 10,3                  |
| Startsystem                   | Elektrostart          |
| Gewicht/kg                    | 330                   |
| Art.-Nr.                      | 102565                |
| Preis/St.                     | <b>9.720,00</b>       |



### Fugenschneider „CF 2116 D“

Leistungsstarker Antriebmotor für optimale Schneidleistung · Höhenverstellbare  
Handgriffe · Großer Wassertank · Hydrostatischer Fahrtrieb · Einstellbare Schnitt-  
tiefenanzeige · Elektrohydraulischer Sägeblatt-Aushub · Aufklappbarer Blattschutz für Schnitte an  
Wände und Kanten · Kranöse zum Verladen · Säge-  
blattaufnahme rechts oder links möglich

|                               |                       |
|-------------------------------|-----------------------|
| <b>Sägeblatt-Ø/Bohrung/mm</b> | <b>800 / 25,4</b>     |
| Max. Schnitttiefe/mm          | 300                   |
| Vorschub                      | hydrosta-<br>tisch    |
| Motor                         | Hatz 2G40<br>(Diesel) |
| Leistung/kW                   | 14,7                  |
| Startsystem                   | Elektrostart          |
| Gewicht/kg                    | 340                   |
| Art.-Nr.                      | 109946                |
| Preis/St.                     | <b>12.599,00</b>      |



### Kernbohrmaschine „H-150“

Leichte, handliche Aluminium-Bohrsäule mit integrierter Zahnstange und einem  
Gesamtgewicht von nur 8 kg · Schlittenführung über einstellbare Gleitelemente ·  
Stufenlos verstellbares Schrägbohrgelenk bis 45° · Bohrmittenanzeige · Transportgriff oben auf der  
Bohrsäule · Motoranbauplatte für Spannhalsmotoren im Schlitten integriert · Vakuumplatte im Fuß  
integriert · Serienmäßiges Vakuumgummi mit Anschluss



|                     |                      |
|---------------------|----------------------|
| <b>Bohrhub/mm</b>   | <b>580</b>           |
| Bohr-Ø max./mm      | 150                  |
| Motor               | C-BMH-<br>160        |
| Leistung/kW         | 2,0                  |
| Bohrkronenanschluss | R1/2 + 1<br>1/4" UNC |
| Gewicht/kg          | 14,4                 |
| Art.-Nr.            | 109933               |
| Preis/St.           | <b>1.535,00</b>      |



### Kernbohrmaschine „P-250 + C-BMH-160“

Magnesium-Gehäuse bietet hohe Stabilität bei geringem Gewicht · Elektrischer Überlastschutz · Softstart · Serviceanzeige · Rutschkupplung · Integrierte Ölpumpe

zur besseren Kühlung und Schmierung des Getriebes und somit verbesserte Lebensdauer · Vorschubschlitten: Rollenführung mit Exzentereinstellung · Säule stufenlos bis 45° verstellbar · Schlitten arretierbar · Schnellkupplung ermöglicht schnelle und einfache Montage/Demontage vom Bohrmotor am Bohrstander

**Lieferumfang:** Inkl. Anbauplatte Spannhals · Anbauplatte für ständergeführte Motoren

|                                    |                   |
|------------------------------------|-------------------|
| <b>Bohrhub/mm</b>                  | <b>660</b>        |
| Bohr-Ø max. (mit dem C-BMH-160)/mm | 250               |
| Motor                              | C-BMH-160         |
| Leistung/kW                        | 2                 |
| Bohrkronenanschluss                | R1/2 + 1 1/4" UNC |
| Gewicht/kg                         | 20,5              |
| Art.-Nr.                           | 112820            |
| Preis/St.                          | <b>1.824,00</b>   |



### Kernbohrmaschine „P-500 + C-BMS-350“

Mit Pulstronic (Überlastrückmeldung) · Softstart · Serviceanzeige · Rutschkupplung · Integrierte Ölpumpe zur besseren Kühlung und Schmierung des Getriebes und somit verbesserte Lebensdauer · Vorschubschlitten: Rollenführung mit Exzentereinstellung · Säule stufenlos bis 45° verstellbar · Schlitten arretierbar · Schnellkupplung ermöglicht schnelle und einfache Montage/Demontage vom Bohrmotor am Bohrstander

**Lieferumfang:** Inkl. Anbauplatte für ständergeführte Motoren

|                                    |                 |
|------------------------------------|-----------------|
| <b>Bohrhub/mm</b>                  | <b>660</b>      |
| Bohr-Ø max. (mit dem C-BMS-350)/mm | 350             |
| Motor                              | C-BMS-350       |
| Leistung/kW                        | 3,5             |
| Bohrkronenanschluss                | 1 1/4" UNC      |
| Gewicht/kg                         | 29,7            |
| Art.-Nr.                           | 112821          |
| Preis/St.                          | <b>2.358,00</b> |



### Stein-Bandsäge „CBAS 500“

Automatische Sägebandabschaltung nach Schnittende · Schrägstellung des Schneidisches, praktische Handgriffe, große Laufräder und ausschwenkbare Transportöse für einfachen Standortwechsel · Gehrungswinkel-Anschlag mit Schnellspannhebel · Betriebsstundenzähler

**Anwendung:** Zum Trockenschneiden großer Bausteine aus Porenbeton und Hohlblockziegel mit geringer Dichte

|                        |                     |
|------------------------|---------------------|
| <b>Schnittlänge/mm</b> | <b>690</b>          |
| Durchlass Holm-Band/mm | 490                 |
| Gesamthöhe/mm          | 1.845               |
| Gewicht/kg             | 150 (ohne Werkzeug) |
| Leistung/kW            | 1,5                 |
| Art.-Nr.               | 116354              |
| Preis/St.              | <b>3.554,00</b>     |





### Tischeäge „CTS 26 / CTS 26 XL“

Sehr stabile und langlebige Trennmaschinen für den Einsatz in Fliesen, Kacheln oder dünnen Natursteinplatten · Dabei ermöglicht die XL-Version das problemlose Schneiden großer Kacheln von einer Kantenlänge bis zu 80 x 80 cm · Einlegetisch mit Gummiauflage und verstellbarem Seitenanschlag · Präziser Pendelschneidkopf, stufenlos arretierbar · Schwenkbarer Oberbau für Gehrungsschnitte von 0° – 45° · Kühlwasserversorgung durch elektrische Wasserpumpe · Spritzschutz an 3 Seiten der Maschine · Transportfreundlich durch abnehmbare Steckfüße · Seitlicher Beistelltisch zum Schneiden langer Werkstücke optional erhältlich

| Typ                         | CTS 26          | CTS 26 XL       |
|-----------------------------|-----------------|-----------------|
| Motor                       | 230 V / 50 Hz   | 230 V / 50 Hz   |
| Leistung/kW                 | 1,1             | 1,1             |
| Sägeblatt-Ø/Bohrung/mm      | 250 / 25,4      | 250 / 25,4      |
| Schnittlänge/-tiefe/max./mm | 650 / 65        | 1.150 / 65      |
| Gewicht/kg                  | 58              | 76              |
| Art.-Nr.                    | 112825          | 112826          |
| Preis/St.                   | <b>1.012,00</b> | <b>1.316,00</b> |



### Tischeäge „CTS 56“

Zum schnellen und sauberen Trennen von Beton, Ziegel, Klinker, Naturstein und ähnlichen Materialien · Die Kombination von Stabilität und technischen Details machen sie zu den idealen Arbeitsgeräten für den täglichen Einsatz · Leistungsstarker Blattantriebsmotor mit 230 V · Arretierbarer Pendelschneidarm · Leichtgängiger Rolltisch mit verstellbarem Seitenanschlag · Kühlwasserversorgung durch elektrische Wasserpumpe · Einfache Reinigung durch Kombination von Wasserwanne mit Überlaufstopfen und Eimer · Verlade- und transportfreundliche Ausführung durch klappbare Standfüße, Transportrollen, Tragegriffe und Kranösen

| Motor                       | 230 V / 50 Hz |
|-----------------------------|---------------|
| Leistung/kW                 | 2,2           |
| Sägeblatt-Ø/Bohrung/mm      | 400 / 25,4    |
| Schnittlänge/-tiefe/max./mm | 600 / 130     |
| Gewicht/kg                  | 70            |
| Art.-Nr.                    | 112823        |
| Preis/St.                   | <b>870,00</b> |



### Tischeäge „CTS 57 G“

Zum schnellen und sauberen Trennen von Beton, Ziegel, Klinker, Naturstein und ähnlichen Materialien · Die Kombination von Stabilität und technischen Details machen sie zu den idealen Arbeitsgeräten für den täglichen Einsatz · Leistungsstarker Blattantriebsmotor mit 230 V · Arretierbarer Pendelschneidarm, schwenkbar für Gehrungsschnitte von 0° – 45° · Leichtgängiger Rolltisch mit verstellbarem Seitenanschlag · Kühlwasserversorgung durch elektrische Wasserpumpe · Einfache Reinigung durch Kombination von Wasserwanne mit Überlaufstopfen und Eimer · Verlade- und transportfreundliche Ausführung durch klappbare Standfüße, Transportrollen, Tragegriffe und Kranösen

| Motor                       | 230 V / 50 Hz   |
|-----------------------------|-----------------|
| Leistung/kW                 | 2,2             |
| Sägeblatt-Ø/Bohrung/mm      | 400 / 25,4      |
| Schnittlänge/-tiefe/max./mm | 600 / 125       |
| Gewicht/kg                  | 74              |
| Art.-Nr.                    | 112824          |
| Preis/St.                   | <b>1.002,00</b> |





### Tischsäge „CTS-175.1“

Stufenlos verstellbarer, arretierbarer Pendelschneidarm · Leichtgängiger Rolltisch mit Mess-Skala und verstellbarem Seitenanschlag · Klappbare Füße · Tragegriffe auf beiden Seiten · Kranösen und Laufrollen · Kühlwasserversorgung durch elektrische Wasserpumpe

|                             |                      |
|-----------------------------|----------------------|
| <b>Motor</b>                | <b>230 V / 50 Hz</b> |
| Leistung/kW                 | 3,0                  |
| Sägeblatt-Ø/Bohrung/mm      | 450 / 25,4           |
| Schnittlänge/-tiefe/max./mm | 610 / 175            |
| Gewicht/kg                  | 87                   |
| Art.-Nr.                    | 112822               |
| Preis/St.                   | <b>1.462,00</b>      |



### Tischsäge „CTS 81 L“

Universaltrennmaschinen für den Bau · Stufenlos justierbare, präzise und leichtgängige Pendelschneid-Sägeköpfe für ermüdungsfreies Arbeiten · Für Gehrungsschnitte kann der Oberbau der Sägen stufenlos von 0° – 45° geschwenkt werden · Durch die große Schnittlänge eignen sich die Sägen besonders für das Schneiden langer Steinplatten · Tragegriffe und abnehmbare Steckfüße · Einlegetisch mit Gummiauflage · Spritzschutz an 3 Seiten der Maschine · Endanschlag und verstellbarer Seitenanschlag · Kühlwasserversorgung durch elektrische Wasserpumpe · Seitlicher Beistelltisch zum Schneiden langer Werkstücke optional erhältlich

|                             |                      |
|-----------------------------|----------------------|
| <b>Motor</b>                | <b>230 V / 50 Hz</b> |
| Leistung/kW                 | 2,2                  |
| Sägeblatt-Ø/Bohrung/mm      | 400 / 25,4           |
| Schnittlänge/-tiefe/max./mm | 1.250 / 130          |
| Gewicht/kg                  | 94                   |
| Art.-Nr.                    | 112827               |
| Preis/St.                   | <b>1.657,00</b>      |



### Tischsäge „CTS 265.2“

Schaltkasten mit automatischem Stern-Dreieck-Anlauf und Betriebsstundenzähler · Stufenlos höhenverstellbarer und arretierbarer Sägekopf · Seitlicher Handradvorschub für komfortable Bedienung · Verzinkte, herausnehmbare Wasserwanne zum einfachen Reinigen · Kranösen für einfaches Versetzen auf der Baustelle · Feststellbare Lenkräder · Spritzschutz · Inkl. extra langem Winkelanschlag · Kugelgelagerter Schwenkkopf · Kühlwasserversorgung durch elektrische Wasserpumpe

**Anwendung:** Zum Schneiden großer Bausteine aus Beton, Poroton oder Kalksandstein

**Lieferumfang:** Ohne Blatt

|                             |                 |
|-----------------------------|-----------------|
| <b>Leistung/kW</b>          | <b>5,5</b>      |
| Sägeblatt-Ø/Bohrung/mm      | 650 / 25,4      |
| Schnittlänge/-tiefe/max./mm | 700 / 265       |
| Gewicht/kg                  | 200             |
| Art.-Nr.                    | 116353          |
| Preis/St.                   | <b>3.088,00</b> |





### Tischsäge „CTS 375.3“

Neuer Schaltkasten mit automatischem Stern-Dreieck-Anlauf und Betriebsstundenzähler · Mit Staplerlaschen und steckbarer Wasserpumpe · Stufenlos höhenverstellbarer und arretierbarer Sägekopf · Seitlicher Handradvorschub für komfortable Bedienung · Verzinkte, herausnehmbare Wasserwanne zum einfachen Reinigen · Feststellbare Lenkräder · Spritzschutz · Kranösen für einfaches Versetzen auf der Baustelle · Winkelanschlag · Kugelgelagerter Schwenkkopf · Kühlwasserversorgung durch elektrische Wasserpumpe

**Lieferumfang:** Ohne Blatt

|                             |                 |
|-----------------------------|-----------------|
| <b>Leistung/kW</b>          | <b>7,5</b>      |
| Sägeblatt-Ø/Bohrung/mm      | 1.000 / 60      |
| Schnittlänge/-tiefe/max./mm | 960 / 425       |
| Gewicht/kg                  | 309             |
| Art.-Nr.                    | 115321          |
| Preis/St                    | <b>3.240,00</b> |



### Tischkreissäge „TZV 315 / TZV 315 W“

Mit Höhen- und Schrägverstellung · Für den professionellen Einsatz · Sicherheitschutzhaube und Tischverlängerung · Quer- und Längsanschlag abklappbar mit unter dem Tisch geschützt angebrachten Führungselementen · Mit hochwertigem HM-Sägeblatt · Feuerverzinktes, verwindungsfestes Maschinengestell · Kranösen · Leistungsstarker Motor

| Typ               | TZV 315         | TZV 315 W       |
|-------------------|-----------------|-----------------|
| Motor             | 400 DS          | 230 V / 50 Hz   |
| Leistung P1/P2/kW | 3,1 / 2,2       | 2,7 / 2,0       |
| Sägeblatt-Ø/mm    | 315             | 315             |
| Schnitthöhe/mm    | 0 – 90          | 0 – 90          |
| Gewicht/kg        | 77              | 77              |
| Art.-Nr.          | 110210          | 112801          |
| Preis/St.         | <b>1.020,00</b> | <b>1.020,00</b> |



### Baukreissäge „TZH 350 / TZH 350 W“

Mit Höhenverstellung · Sicherheitschutzhaube und Tischverlängerung · Quer- und Längsanschlag abklappbar mit unter dem Tisch geschützt angebrachten Führungselementen · Mit hochwertigem HM-Sägeblatt · Feuerverzinktes, verwindungsfestes Maschinengestell · Kranösen · Leistungsstarker Motor

| Typ               | TZH 350         | TZH 350 W       |
|-------------------|-----------------|-----------------|
| Motor             | 400 DS          | 230 V / 50 Hz   |
| Leistung P1/P2/kW | 3,1 / 2,2       | 2,7 / 2,0       |
| Sägeblatt-Ø/mm    | 350             | 350             |
| Schnitthöhe/mm    | 0 – 105         | 0 – 105         |
| Gewicht/kg        | 83              | 83              |
| Art.-Nr.          | 110209          | 112800          |
| Preis/St.         | <b>1.056,00</b> | <b>1.056,00</b> |



### Baukreissäge „IC 450“

Für härteste Belastung · Sicherheitsschutzhaube und Tischverlängerung · Queranschlag abklappbar, mit unter dem Tisch geschützt angebrachten Führungselementen · Mit hochwertigem, schallgedämpftem HM-Sägeblatt · Feuerverzinktes, verwindungsfreies Maschinengestell · 4 Kranösen · Leistungsstarker Motor mit Magnetbremse · Parallelanschlag mit zwei Anlegekanten

|                   |                 |
|-------------------|-----------------|
| <b>Motor</b>      | <b>400 DS</b>   |
| Leistung P1/P2/kW | 4,2 / 3,2       |
| Sägeblatt-Ø/mm    | 450             |
| Schnitthöhe/mm    | 153             |
| Gewicht/kg        | 121             |
| Art.-Nr.          | 109602          |
| Preis/St.         | <b>1.675,00</b> |



### Baukreissäge „ZB“

Mit fester Schnitthöhe · Leistungsstarker Motor mit hochwertiger Magnetbremse · Hohe Sicherheitsreserven · Feuerverzinktes, verwindungsfestes Maschinengestell · Sicherheitsschutzhaube und Tischverlängerung · Winkerverstellbare Quer- und Keilschneidlehre · Unter dem Tisch geschützt angebrachte Führungselemente · Mit hochwertigem, schallgedämpftem HM-Sägeblatt · 4 Kranösen · Abklappbarer Parallelanschlag mit zwei Anlegekanten und millimetergenauer Maßskala · Art.-Nr. 109605, 109606 mit Gusschalter 32A

**Lieferumfang:** Mit Schiebstock · Maulschlüssel SW 30 · Gegenhalter

| Typ               | ZB 400          | ZB/W 400        | ZB 450          | ZB 500          |
|-------------------|-----------------|-----------------|-----------------|-----------------|
| Motor             | 400 DS          | 230 V / 50 Hz   | 400 DS          | 400 DS          |
| Leistung P1/P2/kW | 4,0 / 3,0       | 3,1 / 2,0       | 5,2 / 4,0       | 6,4 / 5,0       |
| Sägeblatt-Ø/mm    | 400             | 400             | 450             | 500             |
| Schnitthöhe/mm    | 135             | 135             | 145             | 170             |
| Gewicht/kg        | 126             | 126             | 135             | 140             |
| Art.-Nr.          | 109604          | 109603          | 109605          | 109606          |
| Preis/St.         | <b>2.084,00</b> | <b>2.194,00</b> | <b>2.539,00</b> | <b>2.621,00</b> |



### Baukreissäge „ZBV“

Mit verstellbarer Schnitthöhe · Für härteste Belastung · Leistungsstarker Motor mit hochwertiger Magnetbremse und hohen Sicherheitsreserven · Feuerverzinktes, verwindungsfreies Maschinengestell · Sicherheitsschutzhaube und Tischverlängerung · Winkerverstellbare Quer- und Keilschneidlehre · Unter dem Tisch angebrachte Führungselemente · Mit hochwertigem, schallgedämpftem HM-Sägeblatt · 4 Kranösen · Abklappbarer Parallelanschlag mit zwei Anlegekanten und millimetergenauer Maßskala · Art.-Nr. 109609, 109610 mit Gusschalter 32A

**Lieferumfang:** Mit Schiebstock · Maulschlüssel SW 30 · Gegenhalter

| Typ               | ZBV/W 400       | ZBV 400         | ZBV 450         | ZBV 500         |
|-------------------|-----------------|-----------------|-----------------|-----------------|
| Motor             | 230 V / 50 Hz   | 400 DS          | 400 DS          | 400 DS          |
| Leistung P1/P2/kW | 3,1 / 2,0       | 4,0 / 3,0       | 5,2 / 4,0       | 6,4 / 5,0       |
| Sägeblatt-Ø/mm    | 400             | 400             | 450             | 500             |
| Schnitthöhe/mm    | 0 – 135         | 0 – 135         | 0 – 145         | 0 – 170         |
| Gewicht/kg        | 156             | 156             | 170             | 175             |
| Art.-Nr.          | 109607          | 109608          | 109609          | 109610          |
| Preis/St.         | <b>2.903,00</b> | <b>2.594,00</b> | <b>3.113,00</b> | <b>3.195,00</b> |





### Tischkreissäge „Variant 450“

Untertisch-Kappsäge mit Drehteller · Höhen- und schrägverstellbar · Hohe Schnitt-  
höhe beim Anfasen in Längsrichtung · Größtmögliche Sicherheit für den Anwender  
· Hohe Wirtschaftlichkeit durch vielseitige Anwendungen · Robuste Konstruktion ·

Abklappbare Tischverlängerung · Automatischer  
Phasenwächter · Sofort einsatzbereit

**7 Schnittmöglichkeiten:** 90° Schnitt · Schräg-  
schnitte 90° – 30° · Gehrungsschnitte · Schifter-  
schnitte · Auftrennschnitt · Kehlsparren / verdeck-  
ter Schnitt · Gratsparren

|                             |                   |
|-----------------------------|-------------------|
| <b>Leistung P2/kW</b>       | <b>3,2</b>        |
| Drehzahl bei Nennlast/U/min | 2.710             |
| Sägeblatt-Ø/mm              | 450               |
| Schnitthöhe 90°/45°/30°/mm  | 150 / 106 / 75    |
| Drehteller/°                | 0 – 150           |
| Schrägverstellung/°         | 90 – 30           |
| Schnittlänge/mm             | 930               |
| Tischgröße (LxBxH)/mm       | 1.150 x 750 x 850 |
| Art.-Nr.                    | 113382            |
| Preis/St.                   | <b>4.875,00</b>   |



### Futterleiste

Kunststoff · Zubehör für Baukreissägen

|                 |               |
|-----------------|---------------|
| <b>Art.-Nr.</b> | <b>102723</b> |
| Preis/St.       | <b>8,00</b>   |



### Gegenhalter

Zum Blattwechseln · Für Baukreissägen Typ IC, ZB, ZBV

|                 |               |
|-----------------|---------------|
| <b>Art.-Nr.</b> | <b>117075</b> |
| Preis/St.       | <b>11,50</b>  |



### Motorschutzschalter

Komplett Guss · Für Baukreissägen Typ ZBV 450 / 550

|                 |               |
|-----------------|---------------|
| <b>Art.-Nr.</b> | <b>117077</b> |
| Preis/St.       | <b>291,00</b> |



### Schalter Drehstrom

Für Baukreissägen Typ IC 450, CGFM

|                 |               |
|-----------------|---------------|
| <b>Art.-Nr.</b> | <b>117076</b> |
| Preis/St.       | <b>130,00</b> |



### Schiebestock

Zubehör für Baukreissägen

|                 |               |
|-----------------|---------------|
| <b>Art.-Nr.</b> | <b>117074</b> |
| Preis/St.       | <b>9,40</b>   |



### Schutzhaube

Nach EN 1870-1 · Zubehör für Baukreissägen

|                 |               |
|-----------------|---------------|
| <b>Art.-Nr.</b> | <b>102722</b> |
| Preis/St.       | <b>92,00</b>  |



### Schutzhaube

Nach EN 1870-1 · Zubehör für Baukreissägen

|                 |               |
|-----------------|---------------|
| <b>Art.-Nr.</b> | <b>110207</b> |
| Preis/St.       | <b>109,00</b> |





### Minidumper „BMD 300“

**Mehrzweckbereifung · Normale Mulde** · Robuste Konstruktion · 300 kg Traglast · 2- und 4-Rad Antrieb für jedes Gelände · Mit GXV 160 Honda-Benzinmotor · 4 Vorwärtsgänge · 1 Rückwärtsgang



|                            |                   |
|----------------------------|-------------------|
| Leistung/kW                | 4,0               |
| Inhalt/l                   | 134               |
| Zuladung/kg                | 300               |
| Gewicht/kg                 | 155               |
| Abmessungen (L x B x H)/mm | 1.588 x 716 x 957 |
| Art.-Nr.                   | 117272            |
| Preis/St.                  | <b>2.469,00</b>   |



### Minidumper „BMD 300“

**Mehrzweckbereifung · Große Mulde** · Robuste Konstruktion · 300 kg Traglast · 2- und 4-Rad Antrieb für jedes Gelände · Mit GX 160 Honda-Bezinmotor · 4 Vorwärtsgänge · 1 Rückwärtsgang

|                            |                     |
|----------------------------|---------------------|
| Leistung/kW                | 4,0                 |
| Inhalt/l                   | 248                 |
| Zuladung/kg                | 300                 |
| Gewicht/kg                 | 158,7               |
| Abmessungen (L x B x H)/mm | 1.588 x 716 x 1.125 |
| Art.-Nr.                   | 117274              |
| Preis/St.                  | <b>2.989,00</b>     |



### Minidumper „BMD 300“

**Rasenbereifung · Normale Mulde** · Robuste Konstruktion · 300 kg Traglast · 2- und 4-Rad Antrieb für jedes Gelände · Mit GXV 160 Honda-Benzinmotor · 4 Vorwärtsgänge · 1 Rückwärtsgang

|                            |                   |
|----------------------------|-------------------|
| Leistung/kW                | 4,0               |
| Inhalt/l                   | 134               |
| Zuladung/kg                | 300               |
| Gewicht/kg                 | 171               |
| Abmessungen (L x B x H)/mm | 1.588 x 987 x 957 |
| Art.-Nr.                   | 117273            |
| Preis/St.                  | <b>2.599,00</b>   |





### Minidumper „BMD 300“

**Rasenbereifung · Große Mulde** · Robuste Konstruktion · 300 kg Traglast · 2- und 4-Rad Antrieb für jedes Gelände · Mit GX 160 Honda-Bezinmotor · 4 Vorwärtsgänge · 1 Rückwärtsgang

|                            |                           |
|----------------------------|---------------------------|
| Leistung/kW                | 4,0                       |
| Inhalt/l                   | 248                       |
| Zuladung/kg                | 300                       |
| Gewicht/kg                 | 174,7                     |
| Abmessungen (L x B x H)/mm | 1.588<br>x 987<br>x 1.125 |
| Art.-Nr.                   | 117275                    |
| Preis/St.                  | <b>3.249,00</b>           |



### Minidumper, Flachbett

Gewicht 13 kg · Zubehör für Minidumper BMD 300

|           |               |
|-----------|---------------|
| Art.-Nr.  | 117276        |
| Preis/St. | <b>222,00</b> |



### Minidumper, Mulde groß

Orange · Zubehör für Minidumper BMD 300

|              |               |
|--------------|---------------|
| Inhalt/l     | 248           |
| Tragkraft/kg | 300           |
| Art.-Nr.     | 117282        |
| Preis/St.    | <b>700,00</b> |



### Minidumper, Mulde klein

Orange · Zubehör für BMD 300

|           |               |
|-----------|---------------|
| Art.-Nr.  | 117283        |
| Preis/St. | <b>406,00</b> |



### Minidumper, Abschlepphaken und Anhängerkupplung

Zubehör für BMD 300

|           |               |
|-----------|---------------|
| Art.-Nr.  | 117280        |
| Preis/St. | <b>318,00</b> |



### Betonmischer „SM“

Durchgängig ausgestattet mit Schutzisolierung und strahlwassergeschütztem Antrieb der Schutzart IP45 · Hochwertige Pulverbeschichtung sorgt für eine lange Lebensdauer · Mit ergonomisch geformtem Handrad, für leichtes Schwenken der Trommel · Alle Antriebssteile laufen auf wartungsfreien Kugellagern · Art.-Nr. 102826, 114975, 102827, 102829: Ohne zusätzliche Fehlstrom-Schutzschalter dürfen sie deshalb im Einzelbetrieb an jede Wandsteckdose angeschlossen werden · Art.-Nr. 102828: Mit Benzinmotor · Vollgummi-Räder (Art.-Nr. 102826 Kunststoffräder) · Nach DGUV/GS geprüft und CE-Zeichen

| Typ                | SM 145 S      | SM 145 S      | SM 165 S      | SM 165 G                 | SM 185 S        |
|--------------------|---------------|---------------|---------------|--------------------------|-----------------|
| Größe Mischkübel/l | 140           | 140           | 160           | 160                      | 180             |
| Fußbremse          | optional      | ja            | ja            | ja                       | ja              |
| Motor              | 230 V / 50 Hz | 230 V / 50 Hz | 230 V / 50 Hz | Briggs + Stratton 4-Takt | 230 V / 50 Hz   |
| Gewicht/kg         | 69            | 69            | 83,5          | 101,5                    | 101,5           |
| Art.-Nr.           | 102826        | 114975        | 102827        | 102828                   | 102829          |
| Preis/St.          | <b>683,00</b> | <b>743,00</b> | <b>961,00</b> | <b>1.392,00</b>          | <b>1.157,00</b> |



### Mischtrommellagerung

Zubehör für Betonmischer SM 145

|           |               |
|-----------|---------------|
| Art.-Nr.  | <b>114976</b> |
| Preis/St. | <b>42,00</b>  |



### Mischtrommellagerung

Zubehör für Betonmischer SM 165

|           |               |
|-----------|---------------|
| Art.-Nr.  | <b>114977</b> |
| Preis/St. | <b>45,00</b>  |



### Betonmischer „SX“

Mit stabilem Fahrwerk, großen Elastikrädern und solidem, verwindungssteifem Rahmen · Robuste Traverse mit Ritzeleinstellung und segmentiertem Zahnkranz mit Einlaufschutz garantieren extreme Laufruhe · Strahlwassergeschützt nach IP 54 · Antriebswelle und Trommellagerung mehrfach kugelgelagert

| Typ                   | SX 145             | SX 165             | SX 185             |
|-----------------------|--------------------|--------------------|--------------------|
| Füllmenge/l           | 145                | 165                | 185                |
| Handrad mit Fußbremse | ja                 | ja                 | ja                 |
| Motor                 | Elektromotor 230 V | Elektromotor 230 V | Elektromotor 230 V |
| Gewicht/kg            | 60                 | 70                 | 77                 |
| Art.-Nr.              | 102819             | 102820             | 102821             |
| Preis/St.             | <b>527,00</b>      | <b>693,00</b>      | <b>826,00</b>      |





### Betonmischer „Profi 145 S“

Wechselstrom-Motor mit Handrad, Bremsscheibe, Fußbedienung · Robustes Fahrwerk mit Elastikrädern · Breite Fußplatte für sicheren Stand · Besonders verstärkter Rahmen · Thermischer Motorschutz · Wiederanlaufsicherung · Schnelle Befüllung und leichte Entleerung des Mischgutes



|                    |                              |
|--------------------|------------------------------|
| <b>Füllmenge/l</b> | <b>145</b>                   |
| Motor              | 230 V / 50 Hz (Wechselstrom) |
| Gewicht/kg         | 60                           |
| Art.-Nr.           | 102822                       |
| Preis/St.          | <b>499,00</b>                |



### Betonmischer „Dynamic 165“

Verwindungssteifer Rahmen mit Knotenblechen · Robustes Fahrwerk mit großen Vollgummirädern · Großes Handrad mit stufenlos einstellbarer Bremsscheibe · Thermischer Motorschutz · Wiederanlaufsicherung · Nachstellfreier Antriebsriemen · Zweiteilige Trommel



|                       |                    |
|-----------------------|--------------------|
| <b>Füllmenge/l</b>    | <b>165</b>         |
| Handrad mit Fußbremse | ja                 |
| Motor                 | Elektromotor 230 V |
| Art.-Nr.              | 114979             |
| Preis/St.             | <b>685,00</b>      |



### Betonmischer „Expert 185“

Verwindungssteifer Rahmen mit Knotenblechen · Robustes Fahrwerk mit großen Vollgummirädern · Großes Handrad mit stufenlos einstellbarer Bremsscheibe · Thermischer Motorschutz · Wiederanlaufsicherung · Nachstellfreier Antriebsriemen · Zweiteilige Trommel



|                       |                    |
|-----------------------|--------------------|
| <b>Füllmenge/l</b>    | <b>185</b>         |
| Handrad mit Fußbremse | ja                 |
| Motor                 | Elektromotor 230 V |
| Art.-Nr.              | 114978             |
| Preis/St.             | <b>787,00</b>      |





### Baukreissäge „CBL 450 / CBL 450TP“

Vollverzinktes Metallgestell · Tischplatte aus Stahl mit Aluminium-Tischeinlage · Abschließbarer Schalter mit Nullspannungsauslöser · Große, abklappbare Tischverlängerung · Sicherheitssplittkeil · Quer- und Gehrungsanschlag sowie Keilschneidlehre · Längsanschlag mit Aluminium Anschlagleiste mit hoher und niedriger Anlagefläche · Motor mit Motorschutz und Bremsvorrichtung · Rutschfeste Fußkappen · Verstärkungsstreben · Kranösen · Späneabsaugvorrichtung

| Typ               | CBL 450                      | CBL 450TP                 |
|-------------------|------------------------------|---------------------------|
| Motor             | 230 V / 50 Hz (Wechselstrom) | 400 V / 50 Hz (Drehstrom) |
| Leistung P1/P2/kW | 3,0 / 2,2                    | 4,4 / 3,5                 |
| Sägeblatt-Ø/mm    | 450                          | 450                       |
| Schnitthöhe/mm    | 150                          | 150                       |
| Gewicht/kg        | 92                           | 92                        |
| Art.-Nr.          | 113508                       | 113509                    |
| Preis/St.         | <b>748,00</b>                | <b>748,00</b>             |



### Belagsentferner „Duro-Stripper 2.0 230V EU“

Ergonomisch optimale Griffform · Betrieb als Handgerät oder als Bodengerät mit höhenverstellbarem und entfernbarem Führungsstiel · Komfort-Fahrwerk zum leichteren Arbeiten serienmäßig · Vibrationsarmer Lauf durch spezielle Lager

**Anwendung:** Zum universellen Einsatz auf kleinen und mittelgroßen Flächen

**Lieferumfang:** Inkl. Fahrwerk · 1 Messer 210 x 50 x 0,7 mm · 1 Messer 210 x 60 x 1,0 mm · Werkzeugsatz · Gehörschutz · Schutzhandschuhe · Messerschutz

|                  |                 |
|------------------|-----------------|
| Arbeitsbreite/mm | <b>210</b>      |
| Hubzahl          | 8.500           |
| Leistung/W       | 2.000           |
| Gewicht/kg       | 16              |
| Art.-Nr.         | 116487          |
| Preis/St.        | <b>1.257,00</b> |



### Belagsentferner „Vario Stripper Silent 230V/50Hz“

Vario-Antrieb: Geschwindigkeit stufenlos regulierbar bis 16 m/min · Stiel höhenverstellbar · Extrem geräuscharmer Motor ermöglicht Arbeiten auch bei laufendem Betrieb (Krankenhäuser, Geschäftsräume) · Hoher Bedienkomfort durch Selbstantrieb, Bedienelement oben am Handgriff · Einfacher Transport, da Zusatzgewicht und Stiel abnehmbar · Sicheres Arbeiten im Ecken- und Wandbereich durch Pull-Back-System · Anpassung an verschiedene Beläge und Arbeitsverhältnisse durch Messerhaltung mit unterschiedlicher Neigung · USB-Anschluss im Schaltergehäuse

**Anwendung:** Entfernung von Bodenbelägen aus Vinyl, Linoleum, Kautschuk und Textil

**Lieferumfang:** Inkl. 1 Messer 250 x 60 x 0,7 mm · 1 Messer 250 x 60 x 1 mm · 1 Messer 250 x 60 x 1,5 mm · 1 U-Messer Schneide oben · 1 U-Messer Schneide unten · Werkzeugsatz · Schutzhandschuhe · Messerschutz · Verlängerungskabel

|                  |                 |
|------------------|-----------------|
| Arbeitsbreite/mm | <b>250</b>      |
| Hubzahl          | 3.000           |
| Leistung/W       | 1.650           |
| Gewicht/kg       | 107             |
| Art.-Nr.         | 116485          |
| Preis/St.        | <b>4.969,00</b> |





### Belagsentferner „Turbo-Stripper 230V/50Hz“

Cockpitbedienung: Alle Schalter leicht erreichbar für mehr Bedienkomfort (Fahrantrieb mit Handkuppung) · Stiel in Höhe und Neigung verstellbar · Individuelle Gewichtsverlagerung an 3 Positionen · 2.600-W-Motor mit Anlaufstrombegrenzung · Sicherheit beim Betrieb durch Wiederanlaufschutz · Einfacher Transport durch abnehmbare Gewichte und demontierbarem Stiel · USB-Anschluss im Schaltergehäuse

**Anwendung:** Professionelle Entfernung aller verklebten Bodenbeläge · Auch für Kautschuknoppen- und Sportbeläge

**Lieferumfang:** Inkl. 1 Messer 350 x 60 x 1,0 mm · 1 Messer 150 x 60 x 1,5 mm · 1 Messer 350 x 60 x 1,5 mm · 1 Messer 200 x 60 x 1,5 mm · 1 U-Messer 350 x 90° Schneide unten · 1 U-Messer 350 x 90° Schneide oben · Werkzeugsatz · Schutzhandschuhe · Dreisterngriffschüssel · Zusatzgewicht · Verlängerungskabel 10 m

|                         |                  |
|-------------------------|------------------|
| <b>Arbeitsbreite/mm</b> | <b>150 - 350</b> |
| Hubzahl                 | 5.000            |
| Leistung/W              | 2.600            |
| Gewicht/kg              | 157              |
| Art.-Nr.                | 116486           |
| Preis/St.               | <b>7.383,00</b>  |



### Belagsentferner „BiTurbo-Stripper“

Hoher Bedienkomfort durch Selbstantrieb (vorwärts und rückwärts) · Geschwindigkeit stufenlos regelbar zwischen 0 und 27 m/min · Anpassung an verschiedene Beläge und Arbeitsverhältnisse durch Messerwinkelverstellung · Torsionsausgleich für effizientes Ablösen · Einfacher Transport, da Zusatzgewichte abnehmbar und Maschine mittig teilbar ist · Stiel höhenverstellbar in 3 Stufen · Optimale Schnittergebnisse durch schlagende Messerbewegung · Bedienelemente leicht zugänglich am Cockpit

**Anwendung:** Entfernung aller elastischen Bodenbeläge einschließlich Parkett

**Lieferumfang:** Inkl. 1 Messer 350 x 60 x 1,0 mm · 1 Messer 350 x 60 x 1,5 mm · 1 Messer 350 x 120 x 1,5 mm · 1 Messer 350/200 x 120 x 3,0 mm abgesetzt · 1 U-Messer Schneide oben · 1 U-Messer Schneide unten · Zusatzgewichte · Gehörschutz · Schutzhandschuhe · Werkzeugsatz · Verlängerungskabel · Fettpresse

|                                |                 |
|--------------------------------|-----------------|
| <b>Arbeitsbreite/mm</b>        | <b>350</b>      |
| Hubzahl                        | 3.000           |
| Leistung Antrieb/Schlagwerk kW | 1,5 / 1,5       |
| Gewicht/kg                     | 260             |
| Art.-Nr.                       | 116523          |
| Preis/St.                      | <b>9.576,00</b> |

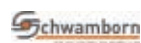

### Betonfräse „BEF 204“

Die Estrichfräse mit integrierter Randfräse · Effektives Abfräsen von Bodenbelagsrückständen auf Kleinflächen · Neu entwickelte und robuste Führungsstange · Ergonomischer Führungsbügel, stufenlos einstellbar · Kupplung für die Zuleitung · Stufenlose Frästiefeneinstellung und der Transporttragegriff macht sie besonders bedienerfreundlich · Staubdichte und wartungsfreie Rotorlager

|                   |                 |
|-------------------|-----------------|
| <b>Spannung/V</b> | <b>230</b>      |
| Leistung/W        | 2.200           |
| Arbeitsbreite/mm  | 200             |
| Gewicht/kg        | 49              |
| Art.-Nr.          | 116899          |
| Preis/St.         | <b>2.600,00</b> |



### Betonfräse „BEF 201“

Beton- und Estrichfräse für kleinere bis mittlere Einsatzflächen · Der niedere Schwerpunkt gewährt eine große Laufruhe und sorgt für schnelle, gleichmäßige Fräsergebnisse · Beidseitige Rotorlagerung und gehärtete Lamellenlager machen sie besonders zuverlässig · Stufenlose Frästiefeneinstellung · Motorüberlastschutz (E-Version) · Automatische Motorabschaltung bei niederem Ölstand (Benzin-Version)

**Anwendung:** Aufrauen von Estrichen, Beton · Rillieren von Betonflächen · Abfräsen von Beschichtungen

| Typ              | BEF 201         | BEF 201         | BEF 201/Benzin  |
|------------------|-----------------|-----------------|-----------------|
| Spannung/V       | 230             | 400             | Benzin          |
| Leistung/W       | 2.200           | 2.200           | 3.600           |
| Arbeitsbreite/mm | 200             | 200             | 200             |
| Gewicht/kg       | 77              | 77              | 76              |
| Art.-Nr.         | 106861          | 106862          | 106863          |
| Preis/St.        | <b>3.448,00</b> | <b>3.519,00</b> | <b>4.177,00</b> |



### Betonfräse „BEF 250 E / BEF 320“

Beton- und Estrichfräsmaschine für mittlere und größere Einsatzflächen · Extrem wendig, einfach und ergonomisch in der Bedienung · Die einzigartige Fräsanordnung vorne vermeidet Kopiereffekte und gewährt dadurch ein gleichmäßiges Fräsbild · Rotor-Schnellabsenkung-/Aushebung · Rotor mit Verschleißbuchsen, längere Standzeit · Bremse verstellbar, ein-/ausschaltbar

**Anwendung:** Aufrauen von Beton · Rillieren von Betonflächen · Abfräsen von Beschichtungen · Entfernen von Markierungen

| Typ              | BEF 250 E       | BEF 320          |
|------------------|-----------------|------------------|
| Spannung/V       | 400             | 400              |
| Leistung/W       | 5.500           | 11.000           |
| Arbeitsbreite/mm | 250             | 320              |
| Gewicht/kg       | 182             | 403              |
| Art.-Nr.         | 108971          | 116966           |
| Preis/St.        | <b>7.329,00</b> | <b>14.758,00</b> |



### Vielzweckmaschine „STR 701 LVF“

Für schwere Arbeiten am Bau · Sehr hohe Schleifleistung mit bis zu 100 kg Arbeitsgewicht. Sehr robust, geeignet für alle schweren Arbeiten · Hohe Flächenleistung · Staub- und wasserdichter Motor · Zahnradantrieb, Metall · Starker Motor · Langlebig · Mit extra starkem STR-Führungsstangenlager · Zubehör auf Anfrage

**Anwendung:** Zum Schleifen, Renovieren und Reinigen von Fußböden

|                                 |                 |
|---------------------------------|-----------------|
| Spannung/V                      | <b>230</b>      |
| Leistung/W                      | 2.300           |
| Arbeitsbreite/mm                | 510             |
| Drehzahl/min <sup>-1</sup>      | 156             |
| Bürstendruck g/cm <sup>2</sup>  | 39              |
| Drehmoment/Nm                   | 110             |
| Kabellänge/m                    | 12              |
| Schall-Leistungspegel LWA/dB(A) | 62              |
| Gewicht ohne Zubehör/kg         | 61              |
| Art.-Nr.                        | 106867          |
| Preis/St.                       | <b>3.469,00</b> |





### Vielweckmaschine „STR 702 S“

Mit Drehzahlregelung · Mit zwei Drehzahlen 78/156 <sup>min</sup>-1 · Vielseitig verwendbar · Staub- und wasserdicht · Wirtschaftlich, zuverlässig, leistungsstark · Mit extra starkem STR-Führungsstangenlager

**Anwendung:** Für alle schweren Arbeiten am Bau, ob Reinigen, Schleifen, Entschichten oder Glätten und Einsatz mit Flügelglätter

|                                 |                 |
|---------------------------------|-----------------|
| Spannung/V                      | 400             |
| Leistung/W                      | 2.200           |
| Arbeitsbreite/mm                | 510             |
| Drehzahl/min <sup>-1</sup>      | 78 / 156        |
| Bürstendruck g/cm <sup>2</sup>  | 43              |
| Drehmoment/Nm                   | 135             |
| Kabellänge/m                    | 20              |
| Schall-Leistungspegel LWA/dB(A) | 62              |
| Gewicht ohne Zubehör/kg         | 66              |
| Art.-Nr.                        | 102608          |
| Preis/St.                       | <b>3.631,00</b> |



### Aufnahmeleiter ETX

Ø 460 mm · Zur Aufnahme von metallgebundenen ETX1-Diamantwerkzeugen · Zubehör für Vielweckmaschinen STR 701 / 702 / 703 / ES 51S

|           |               |
|-----------|---------------|
| Art.-Nr.  | 116482        |
| Preis/St. | <b>543,00</b> |



### Federstahlbürste

Schräg · Ø 510 mm · Zubehör zu Vielweckmaschine STR 701 LVF, STR 702 S, STR 703 Benzin, STR 500, ES 51S

|           |               |
|-----------|---------------|
| Art.-Nr.  | 108969        |
| Preis/St. | <b>493,00</b> |



### Treibteller

Mit Moosgummi · Ø 430 mm · Zubehör zu Vielweckmaschine STR 701 LVF, STR 702 S, STR 703 Benzin, ES 51S

|           |               |
|-----------|---------------|
| Art.-Nr.  | 102610        |
| Preis/St. | <b>336,00</b> |



### Glätteteller

Komplett Ø 730 mm · Zubehör zu Vielweckmaschine STR 701, STR 702S, STR 703

|           |               |
|-----------|---------------|
| Art.-Nr.  | 102614        |
| Preis/St. | <b>536,00</b> |



### Flügelglätter

Ø 1.050 mm · Zubehör zu Vielweckmaschine STR 702 S

|           |                 |
|-----------|-----------------|
| Art.-Nr.  | 102616          |
| Preis/St. | <b>1.921,00</b> |





### Schleif- und Poliermaschine „DSM 250“

Schleifen und Polieren bis zum Rand · Schnelles, einfaches und rückschonendes Schleifen von Rändern ohne Belastung der Knie · Schleifkopf schwenkbar links/rechts · Automatische Werkzeuganpassung · Geringe Vibration · Kompakt im Design und einfacher Transport

| Typ                        | DSM 250         |
|----------------------------|-----------------|
| Spannung/V                 | 230             |
| Leistung/W                 | 2.200           |
| Arbeitsbreite/mm           | 250             |
| Schleifteller-Ø/mm         | 250             |
| Drehzahl/min <sup>-1</sup> | 1.450           |
| Gewicht/kg                 | 56              |
| Art.-Nr.                   | 110443          |
| Preis/St.                  | <b>2.666,00</b> |



### Schleif- und Poliermaschine „DSM 250S“

Hoher Bedienkomfort · Mit einem stufenlosen Drehzahlregler 740 - 1500 U/min · Praktischer Wassertank für das Nassschleifen · Abriebfeste Räder (streifenlos) · Randloses Schleifen und Polieren · Schleifkopf schwenkbar links/rechts · Automatische Werkzeuganpassung

**Anwendung:** Randloses Schleifen von Beton, Estrich, Asphalt · Regulieren von Bodenunebenheiten · Feinschleifen von Naturstein, Betonwerkstein

|                            |                 |
|----------------------------|-----------------|
| Spannung/V                 | <b>230</b>      |
| Leistung/W                 | 2.200           |
| Arbeitsbreite/mm           | 250             |
| Schleifteller-Ø/mm         | 250             |
| Drehzahl/min <sup>-1</sup> | 740 - 1.500     |
| Gewicht/kg                 | 61              |
| Art.-Nr.                   | 116895          |
| Preis/St.                  | <b>3.950,00</b> |



### Profi-Schleifmaschine für mittlere Flächen „DSM 450“

Leistungsfähige Profi-Schleifmaschine · In drei verschiedenen Varianten erhältlich, mit oder ohne Drehzahlregelung - mit oder ohne Wassertank und als 230 oder 400 V Variante, Wassertank mit Dosierhahn für präzises Nassschleifen · Ergonomischer und höhenverstellbarer Führungsbügel mit Schnellverschluss · Zerlegbar für den Transport · Stufenlose Drehzahlregelung · Display mit Leistungsanzeige und Betriebsstundenzähler · Wassertank mit Dosierhahn für präzises Nassschleifen

**Anwendung:** Schleifen und Polieren von Beton, Naturstein, Terrazzo, Estrich, Asphalt · Entfernen von Klebern, Beschichtungen, Spachtelmassen

| Typ                        | DSM 450, inkl. Drehzahlregelung und Wassertank | DSM 450, ohne Tank | DSM 450, ohne Tank |
|----------------------------|--|--------------------|--------------------|
| Spannung/V                 | 230  | 400                | 230                |
| Leistung/W                 | 2.200  | 2.200              | 2.200              |
| Arbeitsbreite/mm           | 450  | 450                | 450                |
| Schleifteller-Ø/mm         | 3 x 160  | 3 x 160            | 3 x 160            |
| Drehzahl/min <sup>-1</sup> | 440 - 1.150                                    | 900                | 900                |
| Gewicht/kg                 | 106  | 103                | 103                |
| Art.-Nr.                   | 116896   | 116897             | 116898             |
| Preis/St.                  | <b>6.200,00</b>                                | <b>6.200,00</b>    | <b>4.900,00</b>    |



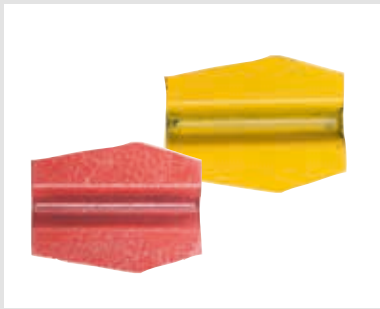

### Diamantsegment

Zubehör zu Schleif- und Poliermaschine DSM 250, 450 · Art.-Nr. 110445: EX-SSC20EH Weicher Beton, Estrich, Asphalt · Art.-Nr. 110446: EX-HC20E Harter Beton, Beschichtungen, Farben, Kleber

| Typ       | EX-SSC20EH Beton/weich | EX-HC 20E sehr hart |
|-----------|------------------------|---------------------|
| Art.-Nr.  | 110445                 | 110446              |
| Preis/St. | <b>84,00</b>           | <b>84,00</b>        |



### Staubsauger „STS 130 / STS 260“

Serienmäßig mit Vorfilter und HEPA-Filter · Filterreinigung über Luftimpuls · Kompaktes Design · Große Auswahl an Staubsaugenzubehör

**STS 130:** Kleine und kompakte Lösung · Sichere Staubentsorgung über einen Kunststoff sack (Longbag) · Halterung für Saugdüse

**STS 260:** Hohe Saugleistung · Sichere Staubabscheidung in Longbag · Große abriebfeste Transporträder · Niedrige Wartungskosten

| Typ                             | STS 130         | STS 260         |
|---------------------------------|-----------------|-----------------|
| Spannung/V                      | 230             | 230             |
| Leistung/W                      | 1.200           | 2.200           |
| Schlauchlänge/m                 | 5               | 5               |
| Anschluss-Ø/mm                  | 38              | 50              |
| Luftleistung m³/h               | 170             | 340             |
| Unterdruck/kPa                  | 23              | 23              |
| HEPA-Filter/m²                  | 13              | 14              |
| Schall-Leistungspegel LWA/dB(A) | <78             | <78             |
| Gewicht/kg                      | 42              | 55              |
| Art.-Nr.                        | 116900          | 116901          |
| Preis/St.                       | <b>1.924,00</b> | <b>3.068,00</b> |



### Collomix Zwangsmischer „TMX 1500“

Robuster Mischer für Sackware bis 120 Liter Nutzvolumen (5 Sack) · Für alle Arten von plastischen Mörtel, Putz, Estrich und Beton (-16 mm) wie auch hochvolumige Trockenschüttungen · Mischwerk kann ohne weiteres Werkzeug abgenommen werden · Bodensegmentschieber zum Entleeren in Eimer oder Schubkarre · Leichteres Entleeren durch Rüttelvorrichtung am Auslass · Anschlußstutzen für Staubabsaugung, für staubreduziertes Arbeiten · Sicherheitsabschaltung und Deckelüberwachung · Hartgummiräder, dadurch sehr standsicher · Transportösen · Kompakt in der Größe, passt durch 80 cm breite Türen · Verkleideter Motorblock, weniger Verschmutzung · Leicht zu reinigen, ausziehbarer Auslassschacht mit Abrüttelmechanik

|                                      |                   |
|--------------------------------------|-------------------|
| <b>Nutzungsvolumen max./l</b>        | <b>120</b>        |
| Fassungsvermögen/l                   | 150               |
| Leistung Mischwerk/kW                | 2,8               |
| Spannung/V                           | 230               |
| Drehzahl Mischwerk@min <sup>-1</sup> | 30                |
| Abmessungen (L x B x H)/mm           | 840 x 755 x 1.260 |
| Gewicht/kg                           | 138               |
| Art.-Nr.                             | 116379            |
| Preis/St.                            | <b>2.205,00</b>   |

**Collomix Zwangsmischer „TMX 1000“**

Robuster Mischer für Sackware bis 80 Liter Nutzvolumen (bis 4 Sack) · Für alle Arten von plastischen Mörtel, Putz, Estrich und Beton (-16 mm) Mischwerk kann ohne weiteres Werkzeug abgenommen werden · Bodensegmentenschieber zum Entleeren in Eimer oder Schubkarre · Anschlußstutzen für Staubabsaugung, für staubreduziertes Arbeiten · Sicherheitsabschaltung und Deckelüberwachung · Hartgummiräder, dadurch sehr standsicher · Transportösen · Kompakt in der Größe, passt durch 80 cm breite Türen · Robuste Bauweise und schmutzgeschützter Motor · Leicht zu reinigen, ausziehbarer Auslassschacht

|                                      |                   |
|--------------------------------------|-------------------|
| Nutzungs-volumen max./l              | 80                |
| Fassungs- vermögen/l                 | 100               |
| Leistung Mischwerk/kW                | 2                 |
| Spannung/V                           | 230               |
| Drehzahl Mischwerk@min <sup>-1</sup> | 30                |
| Abmessungen (L x B x H)/mm           | 840 x 755 x 1.170 |
| Gewicht/kg                           | 131               |
| Art.-Nr.                             | 116377            |
| Preis/St.                            | <b>1.846,00</b>   |



**Collomix Mischwerkzeug**

Zubehör für Zwangsmischer TMX

| Passend für Typ | TMX 1000      | TMX 1500      |
|-----------------|---------------|---------------|
| Art.-Nr.        | 116378        | 116380        |
| Preis/St.       | <b>286,00</b> | <b>366,00</b> |



**Collomix Zwangsmischer „XM 2-650“**

Selbsttätig arbeitender Zwangsmischer, für alle Materialviskositäten geeignet · Für die optimale Aufbereitung von dünnflüssigen bis erdfeuchten, zähen Materialien, z. B. Epoxidharzmörtel, Spachtel- und Nivelliermassen, Estrichbau, Kunststoffbeschichtungen, Industriebodenbeschichtungen etc. · Planetengetriebe · Zeitschaltuhr gesteuerter Vorgang für wiederholgenaue Mischungen (90/180 Sek./Dauerbetrieb) · Hoher Stundendurchsatz · Mühelose Ein-Mann-Bedienung · Kübel mit 65 l Fassungsvermögen

**Anwendung:** Industriebodenbeschichtungen, Betonsanierung, Estrichbau, Buntsteinbeläge, ECC- und PCC-Systeme, Reaktionsharzsysteme und Feuerfest- und Säurebau

|                                       |                 |
|---------------------------------------|-----------------|
| Nutzungs-volumen max./l               | 50              |
| Größe Mischkübel/l                    | 65              |
| Leistung Mischwerk/kW                 | 1,5             |
| Spannung/V                            | 230             |
| Drehzahl Abstreifer/min <sup>-1</sup> | 40              |
| Gewicht/kg                            | 105             |
| Art.-Nr.                              | 107971          |
| Preis/St.                             | <b>4.749,00</b> |



**Collomix Rotationsmischer „POX-S“**

Mischen einfach und mühelos · Statisches Mischwerkzeug - drehender Mischkübel · Separater Eimerantrieb · Rand- und Bodenabstreifer · Hohe Mobilität · Geringes Gewicht

**Anwendung:** Geeignet für viele körnige, gefüllte Materialien wie Estrich, Beton - 16 mm, Ein-Korn-Mörtel, Drainagemörtel

|                                       |                 |
|---------------------------------------|-----------------|
| Nutzungs-volumen max./l               | 40              |
| Größe Mischkübel/l                    | 65              |
| Leistung Mischwerk/kW                 | 0,75            |
| Spannung/V                            | 230             |
| Drehzahl Drehteller/min <sup>-1</sup> | 50              |
| Gewicht/kg                            | 48              |
| Art.-Nr.                              | 115026          |
| Preis/St.                             | <b>1.395,00</b> |

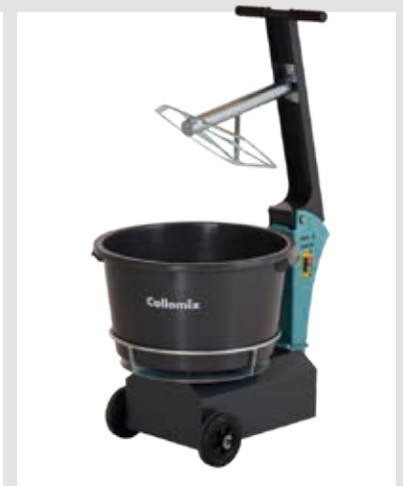



**Collomix Transportwagen**

Für 65 Liter Mischkübel (Ø 58 cm) · Luftbereit · Mit Feststellvorrichtung zum Ausgießen von flüssigem Material · Müheloses Bewegen und Ausgießen schwerer Mischeimer · Zubehör für Zwangsmischer XM 2-650 und Rotationsmischer AOX-S

|           |        |
|-----------|--------|
| Art.-Nr.  | 107981 |
| Preis/St. | 519,00 |

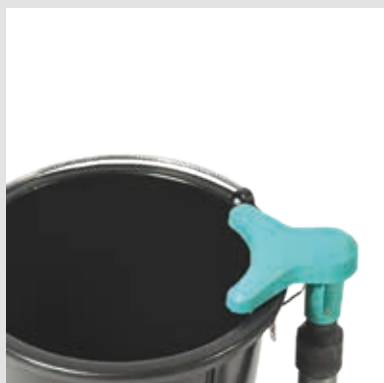

**Collomix Staubabsaugung, mobil „dust.EX“**

Keine Staubbelastung beim Einfüllen und Mischen · Problemlos auf viele verschiedenen Eimergrößen einsetzbar · Schont die Gesundheit der Mitarbeiter · Reduziert die Verschmutzung der Baustelle · Mit Entstauber der Filterklasse M zu betreiben

|           |        |
|-----------|--------|
| Art.-Nr.  | 116387 |
| Preis/St. | 49,00  |



**Collomix Mörtelkübel**

Schwarz · Aus hochfestem Material · Ausrissichere Griffschalen · Zubehör für Transportwagen sowie für Rotationsmischer AOX-S , POX-S und Zwangsmischer XM 2-650

|           |        |
|-----------|--------|
| Art.-Nr.  | 101410 |
| Preis/St. | 33,00  |



**Collomix Rotationsmischer „AOX-S“**

Mit schnelllaufendem, zentralen Rührer · Mischer wird durch einen eigenen Motor angetrieben und dreht sich zusätzlich mit · Randabstreifer verhindert Materialablagerungen am Eimerwand und sorgt für gründliche Durchmischung · Bis max. 40 Liter (viskositätsabhängig)

**Lieferumfang:** Mischkübel 65 l · Rührer AOX-KR (Fliesenkleber, Kleber, Mörtel) · Rührer AOX-DLX (Dünnbettmörtel, flüssige Beschichtungen etc.)

|                                       |          |
|---------------------------------------|----------|
| Nutzungsvolumen max./l                | 40       |
| Größe Mischkübel/l                    | 65       |
| Leistung Mischwerk/kW                 | 1        |
| Spannung/V                            | 230      |
| Drehzahl Mischwerk/min <sup>-1</sup>  | 750      |
| Drehzahl Drehteller/min <sup>-1</sup> | 18       |
| Gewicht/kg                            | 51       |
| Art.-Nr.                              | 107989   |
| Preis/St.                             | 1.963,00 |



**Collomix Fließmassenmischer „LevMix“**

**Mischen, Transportieren und Ausgießen in einem Arbeitsgang** · Perfekte, klumpenfreie Mischergebnisse · Ausgießen des Materials ohne Umtopfen · Großes Fassungsvermögen - max. 3 Sack · Volle Beweglichkeit · Staubabsaugung · HEXAFIX®-Schnellkupplung

**Anwendung:** Fließende Bodenspachtelmassen · Ausgleichsmassen · Nivellierspachtel · Fließestrich · Faserarmierte Spachtelmassen · Farbige Beschichtungen · Fließende Epoxybeschichtungen · Dekorative Objektpachtelmassen · Flüssigkunststoffe · Dünne Haft- und Dichtschlämmen

|                                      |                   |
|--------------------------------------|-------------------|
| Mischmenge/l                         | 55                |
| Fassungsvermögen/l                   | 75                |
| Leistung Mischwerk/kW                | 1,6               |
| Spannung/V                           | 230               |
| Drehzahl Mischwerk/min <sup>-1</sup> | 660               |
| Abmessungen (L x B x H)/mm           | 520 x 690 x 1.190 |
| Gewicht/kg                           | 42                |
| Art.-Nr.                             | 116397            |
| Preis/St.                            | 2.036,00          |

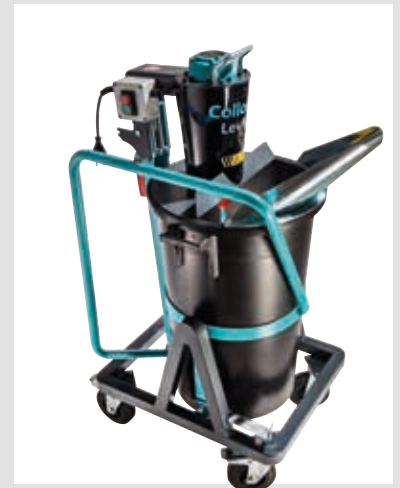

**Collomix Fließmassenmischer „LevMix“ - Sieb**

Das LevMix-Sieb filtert feinste Klümpchen und Partikel aus dem gemischten Material heraus. Perfekt geeignet für Design-Böden und Anwendungen mit höchstem Anspruch an Homogenität. Zubehör für Fließmassenmischer „LevMix“

|           |        |
|-----------|--------|
| Art.-Nr.  | 116401 |
| Preis/St. | 197,00 |



**Collomix Reibleiste „Sharky“**

Kein weiteres Werkzeug zum Öffnen der Säcke notwendig · Funktioniert bei Papier- und Kunststoffsäcken · Einfach Sack auf die Reibleiste setzen und entleeren

**Anwendung:** Passend für viele 10 - 30 Liter Eimer

|           |        |
|-----------|--------|
| Art.-Nr.  | 116386 |
| Preis/St. | 64,00  |



**Collomix Handrührwerk, Akku „Xo 10 NC“**

Ergonomisch optimale Arbeitshöhe und Griffhalterung · Leistungsstarkes Präzisionsgetriebe · Schubaufnahme für Akku · Sicherheits-Schalter mit Gasgebefunktion · Leistungsstarker Antriebsmotor · Mit HEXAFIX®-Schnellwechselkupplung

**Lieferumfang:** Inkl. 2 Akkus 18 V / 5,2 Ah · Ladegerät · Rührer WK 120 HF

|                                |          |
|--------------------------------|----------|
| Akkukapazität/Ah               | 5,2      |
| Lastdrehzahl/min <sup>-1</sup> | 0 - 640  |
| Mischmenge/l                   | 40       |
| Max. Ø Rührer/mm               | 120      |
| Werkzeugaufnahme               | HEXAFIX® |
| Art.-Nr.                       | 116383   |
| Preis/St.                      | 584,00   |

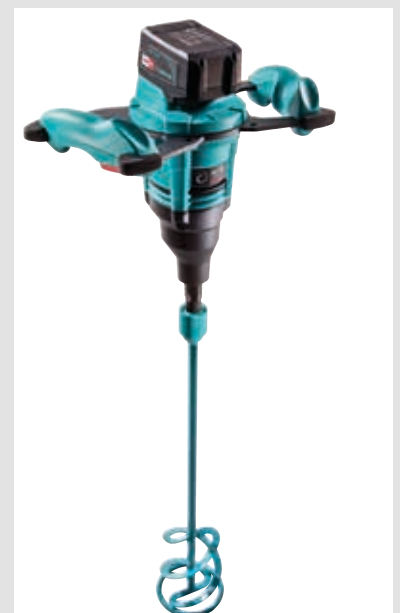

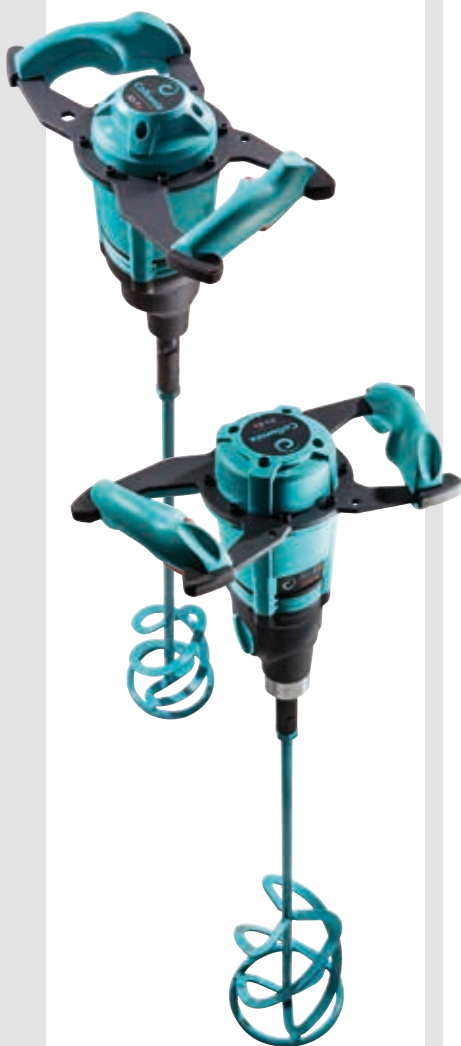

**Collomix Handrührwerk „Xo R“**

Das bewährte Rührwerkprogramm mit noch mehr Leistung für beste Arbeitsergebnisse · Höchste Leistungsausbeute durch Hochleistungsgetriebe und Motor · Gefühlvolle Drehzahlentwicklung durch Elektronikschalter · Mehr Funktionalität in der Bedienung, wie die praktischen Gummipuffer für schonendes Ablegen · Die Xo-R unterstützen das rückschonende Arbeiten durch angepasste Arbeitshöhe · Kein unbeabsichtigtes Starten dank des elektronischen Sicherheitsschalters · Ermüdungsfreies Arbeiten dank der angenehm passenden Griffe · Bequemes Wechseln des Rührers mittels der HEXAFIX® Schnellkupplung · Robust auch bei härtester Beanspruchung · Optimale Mischergebnisse durch den Einsatz der passenden Rührergeometrie · 3 Jahre Garantie (mittels Registrierung)

| Typ   | Xo1 R HF        | Xo 1 R M       | Xo 4 R HF         | Xo 4 R HF         |
|---|-----------------|----------------|-------------------|-------------------|
| Nennaufnahmeleistung/W                                      | 1.150           | 1.150          | 1.500             | 1.500             |
| Spannung/V  | 230             | 230            | 230               | 230               |
| Lastdrehzahl 1. Gang/Lastdrehzahl 2. Gang/min <sup>-1</sup> | 0 - 640 / -     | 0 - 640 / -    | 0 - 420 / 0 - 590 | 0 - 420 / 0 - 590 |
| Mischmenge/l  | 40              | 40             | 60                | 60                |
| Max. Ø Rührer/mm  | 120             | 120            | 150               | 150               |
| Werkzeugaufnahme  | HEXAFIX®        | M 14           | HEXAFIX®          | HEXAFIX®          |
| Lieferumfang  | Inkl. WK 120 HF | Inkl. WK 120 M | Inkl. WK 140 HF   | Inkl. MK 140 HF   |
| Gewicht inkl. Rührer/kg                                     | 5,3             | 5,3            | 6,2               | 6,2               |
| Art.-Nr.  | 116367          | 116371         | 116368            | 116369            |
| Preis/St.   | <b>239,00</b>   | <b>239,00</b>  | <b>394,00</b>     | <b>394,00</b>     |

| Typ   | Xo 4 R M          | Xo 4 R M          | Xo 6 R HF         | Xo 6 R M          |
|---|-------------------|-------------------|-------------------|-------------------|
| Nennaufnahmeleistung/W                                      | 1.500             | 1.500             | 1.750             | 1.750             |
| Spannung/V  | 230               | 230               | 230               | 230               |
| Lastdrehzahl 1. Gang/Lastdrehzahl 2. Gang/min <sup>-1</sup> | 0 - 420 / 0 - 590 | 0 - 420 / 0 - 590 | 0 - 400 / 0 - 560 | 0 - 400 / 0 - 560 |
| Mischmenge/l  | 60                | 60                | 90                | 90                |
| Max. Ø Rührer/mm  | 150               | 150               | 170               | 170               |
| Werkzeugaufnahme  | M 14              | M 14              | HEXAFIX®          | M 14              |
| Lieferumfang  | Inkl. WK 140 M    | Inkl. MK 140 M    | Inkl. MK 160 HF   | Inkl. MK 160 M    |
| Gewicht inkl. Rührer/kg                                     | 6,2               | 6,2               | 7,0               | 7,0               |
| Art.-Nr.  | 116372            | 116373            | 116370            | 116374            |
| Preis/St.   | <b>394,00</b>     | <b>394,00</b>     | <b>471,00</b>     | <b>471,00</b>     |

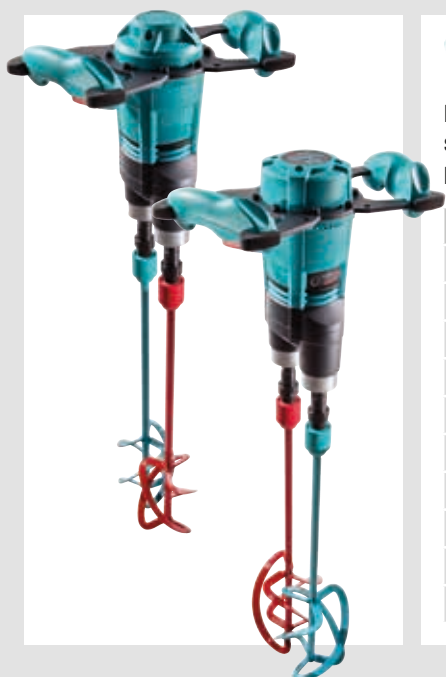

**Collomix Handrührwerk „Xo-R duo“**

Gegenläufige Mischwerkzeuge · Zwangsmischeffekt · Rückschonende Arbeitshöhe · Ergonomisch geformte Handgriffe · Praktische Gummipuffer für schonendes Ablegen · Praktische Schutztüle · Made in Germany

**Lieferumfang:** Inkl. Rührer

| Typ                            | Xo 33 R duo             | Xo 55 R duo             |
|--------------------------------|-------------------------|-------------------------|
| Nennaufnahmeleistung/W         | 1.200                   | 1.600                   |
| Spannung/V                     | 230                     | 230                     |
| Lastdrehzahl/min <sup>-1</sup> | 0 - 360                 | 0 - 450                 |
| Mischmenge/l                   | 50                      | 90                      |
| Max. Ø Rührer/mm               | 190                     | 210                     |
| Werkzeugaufnahme               | HEXAFIX®                | HEXAFIX®                |
| Lieferumfang                   | Inkl. Rührer MKD 120 HF | Inkl. Rührer MKD 140 HF |
| Gewicht inkl. Rührer/kg        | 7,3                     | 8,8                     |
| Art.-Nr.                       | 116375                  | 116376                  |
| Preis/St.                      | <b>544,00</b>           | <b>648,00</b>           |

**Collomix Rührständer**

Zubehör für Rührgerät Xo 1, Xo 4, Xo 6 und Xo 55 duo

|           |        |
|-----------|--------|
| Art.-Nr.  | 110736 |
| Preis/St. | 505,00 |



**Collomix Mörtelleimer**

Aus hochwertigem Polyethylen · Hohe Festigkeit und Belastbarkeit · Mit Metallbügel · Mess-Skala · Ideal für Spachtelmassen u.v.a.

|           |         |
|-----------|---------|
| Inhalt/l  | 30      |
| Farbe     | schwarz |
| Art.-Nr.  | 112973  |
| Preis/St. | 24,50   |



**Collomix Rührer „WK“**

Ideal für alle klebrigen und zähen Materialien · Vielseitig einsetzbarer Rührer mit guter Materialführung · Mit zwei Mischflügeln für geringe Belastung des Antriebes

**Anwendung:** Geeignet für Mörtel aller Art, Estrich, Putzmörtel, Kunstharzmörtel, Fugenmörtel

| Typ              | WK 70 S                  | WK 90 S                  | WK 120 S                 | WK 120 M |
|------------------|--------------------------|--------------------------|--------------------------|----------|
| Ø/mm             | 70                       | 90                       | 120                      | 120      |
| Länge/mm         | 400                      | 400                      | 590                      | 590      |
| Rührgutmenge/kg  | 0 – 7                    | 5 – 10                   | 15 – 25                  | 15 – 25  |
| Werkzeugaufnahme | Bohrfutter<br>min. 10 mm | Bohrfutter<br>min. 10 mm | Bohrfutter<br>min. 13 mm | M 14     |
| Art.-Nr.         | 101392                   | 101393                   | 101394                   | 101396   |
| Preis/St.        | 10,50                    | 12,00                    | 21,50                    | 25,00    |

| Typ              | WK 120 HF                              | WK 140 M | WK 140 HF                              | WK 160 HF                              |
|------------------|--|----------|--|--|
| Ø/mm             | 120                                    | 135      | 135                                    | 160                                    |
| Länge/mm         | 590                                    | 590      | 590                                    | 590                                    |
| Rührgutmenge/kg  | 15 – 25                                | 25 – 35  | 25 – 35                                | 35 - 60                                |
| Werkzeugaufnahme | HEXAFIX® /<br>Bohrfutter<br>min. 16 mm | M 14     | HEXAFIX® /<br>Bohrfutter<br>min. 16 mm | HEXAFIX® /<br>Bohrfutter<br>min. 16 mm |
| Art.-Nr.         | 107972                                 | 101397   | 107973                                 | 115022                                 |
| Preis/St.        | 25,00                                  | 29,00    | 29,00                                  | 33,50                                  |

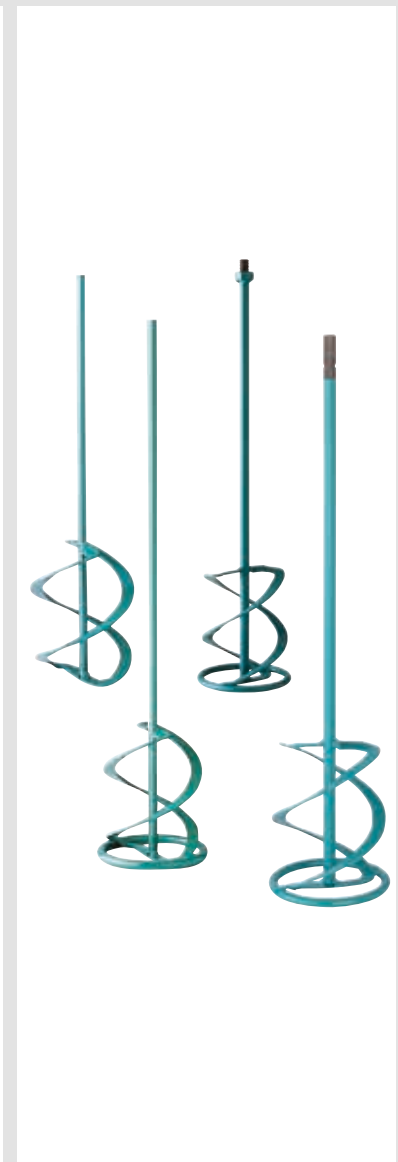



**Collomix Rührer „MK“**

Ideal für schwere und hochviskose (zähe) Materialien · Robuster Profirührer mit drei Mischflügeln

**Anwendung:** Geeignet für Mörtel aller Art, Estrich, Putzmörtel, Fliesenkleber, Kunstharzmörtel, Pflasterfugenmörtel, Epoxydharzmörtel

| Typ              | MK 120 M     | MK 120 HF                        | MK 140 M     |
|------------------|--------------|----------------------------------|--------------|
| Ø/mm             | 120          | 120                              | 135          |
| Länge/mm         | 590          | 590                              | 590          |
| Rührgutmenge/kg  | 15 – 25      | 15 – 25                          | 20 – 40      |
| Werkzeugaufnahme | M 14         | HEXAFIX® / Bohrfutter min. 16 mm | M 14         |
| Art.-Nr.         | 101401       | 112975                           | 101402       |
| Preis/St.        | <b>32,50</b> | <b>32,50</b>                     | <b>34,50</b> |

| Typ              | MK 140 HF                        | MK 160 M     | MK 160 HF                        |
|------------------|----------------------------------|--------------|----------------------------------|
| Ø/mm             | 135                              | 160          | 160                              |
| Länge/mm         | 590                              | 590          | 590                              |
| Rührgutmenge/kg  | 20 – 40                          | 30 – 60      | 30 – 60                          |
| Werkzeugaufnahme | HEXAFIX® / Bohrfutter min. 16 mm | M 14         | HEXAFIX® / Bohrfutter min. 16 mm |
| Art.-Nr.         | 107976                           | 101403       | 107977                           |
| Preis/St.        | <b>34,50</b>                     | <b>38,00</b> | <b>38,00</b>                     |

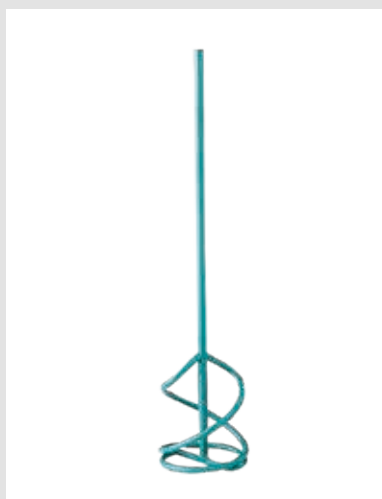

**Collomix Rührer „MM“**

Zur Homogenisierung kleinerer Mengen (bis 10 kg) an leichten, pulverigen Materialien

**Anwendung:** Geeignet für Fliesenkleber, Fugenmörtel, Klebemörtel

| Typ              | MM 85 S      |
|------------------|--------------|
| Ø/mm             | 85           |
| Rührgutmenge/kg  | 5 - 10       |
| Werkzeugaufnahme | Bohrmaschine |
| Art.-Nr.         | 115021       |
| Preis/St.        | <b>11,00</b> |



**Collomix Rührer „FM“**

Klassische Farbenrührer · Ideal für dünnflüssige Materialien

**Anwendung:** Geeignet für Farben, Dispersion, Lacke / Lasuren, Kleister, Beschichtungen, Epoxydharz flüssig · Versiegelungen

| Typ              | FM 80 S      |
|------------------|--------------|
| Ø/mm             | 80           |
| Rührgutmenge/kg  | 5 - 10       |
| Werkzeugaufnahme | Bohrmaschine |
| Art.-Nr.         | 115020       |
| Preis/St.        | <b>9,50</b>  |



**Collomix Rührer „KR“**

Ideal für alle zum Klumpen neigende und zähen Materialien · Parallele Mischwirkung · Leicht zu reinigen

**Anwendung:** Geeignet für Flexkleber, Klebe-/Armierungsmörtel, Fugenmassen, Spachtelmassen, Fliesenkleber

| Typ              | KR 120 HF                        | KR 120 M     | KR 120 S       | KR 140 HF                        | KR 140 M     |
|------------------|----------------------------------|--------------|----------------|----------------------------------|--------------|
| Ø/mm             | 120                              | 120          | 120            | 140                              | 140          |
| Länge/mm         | 590                              | 590          | 590            | 590                              | 590          |
| Rührgutmenge/kg  | 15 – 25                          | 15 – 25      | 15 – 25        | 25 – 35                          | 25 – 35      |
| Werkzeugaufnahme | HEXAFIX® / Bohrfutter min. 16 mm | M 14         | 6 kt. SW 10 mm | HEXAFIX® / Bohrfutter min. 16 mm | M 14         |
| Art.-Nr.         | 107979                           | 107269       | 107268         | 107980                           | 107270       |
| Preis/St.        | <b>26,00</b>                     | <b>26,00</b> | <b>21,00</b>   | <b>32,00</b>                     | <b>32,00</b> |

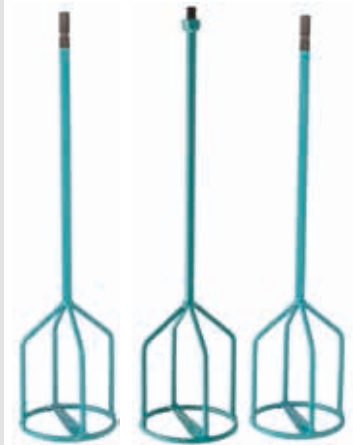

**Collomix Rührer „DLX“**

Spezialrührer für klumpenfreien Dünnbettmörtel · Für alle flüssigen und verlaufenden Materialien · Ideal bei höheren Drehzahlen · Mischwirkung von oben nach unten

**Anwendung:** Geeignet für Ausgleichsmassen, Dünnbettmörtel, Schlämme, Klebstoffe, bitumenfreie Abdichtungen

| Typ              | DLX 120 HF                       | DLX 152 HF                       | DLX 152 M    |
|------------------|----------------------------------|----------------------------------|--------------|
| Ø/mm             | 120                              | 150                              | 150          |
| Länge/mm         | 590                              | 590                              | 590          |
| Rührgutmenge/kg  | 20 – 40                          | 20 – 40                          | 20 – 40      |
| Werkzeugaufnahme | HEXAFIX® / Bohrfutter min. 16 mm | HEXAFIX® / Bohrfutter min. 16 mm | M 14         |
| Art.-Nr.         | 108012                           | 108013                           | 112974       |
| Preis/St.        | <b>29,50</b>                     | <b>44,00</b>                     | <b>44,00</b> |



**Collomix Rührer „AR“**

Ankerrührer · Ideal für das Aufmischen von Bitumenbeschichtung · Entwickelt eine starke Sogwirkung und verhindert so Klumpenbildung

**Anwendung:** Geeignet für Bitumendickbeschichtungen, Bitumenabdichtungen

| Typ              | AR 170 HF    |
|------------------|--------------|
| Ø/mm             | 170          |
| Rührgutmenge/kg  | 25 - 40      |
| Werkzeugaufnahme | HEXAFIX®     |
| Passend für Typ  | Xo 6 R HF    |
| Art.-Nr.         | 115019       |
| Preis/St.        | <b>24,00</b> |





**Collomix Rührer „MKD“**

Für fast alle Materialien und Viskositäten geeignet · Rührer für Xo duo Maschinen

| Typ              | MKD 120 HF   | MKD 140 HF   |
|------------------|--------------|--------------|
| Ø/mm             | 190          | 210          |
| Rührgutmenge/kg  | 20 - 50      | 40 - 90      |
| Werkzeugaufnahme | HEXAFIX®     | HEXAFIX®     |
| Passend für Typ  | Xo 33 R duo  | Xo 55 R duo  |
| Art.-Nr.         | 115025       | 107763       |
| Preis/St.        | <b>82,00</b> | <b>90,00</b> |



**Collomix Nachrüstadapter „Hexafix“**

Zum Anschluss eines Hexafix®-Rührers auf ein Handrührwerk mit M14 Gewinde

|           |               |
|-----------|---------------|
| Art.-Nr.  | <b>107978</b> |
| Preis/St. | <b>23,50</b>  |



**Collomix Kombi-Adapter**

Zur Umrüstung von HEXAFIX®-Handrührwerken auf M14 Gewinde

|           |               |
|-----------|---------------|
| Art.-Nr.  | <b>108839</b> |
| Preis/St. | <b>11,00</b>  |



**Collomix Betonschleifer „CMG 1700“**

Hohe Abtragsleistung auf Beton · Optimiertes Kühlkonzept · Schutzhaube mit Absaugstutzen · Leicht zu öffnendes Haubensegment, zum randnahen Schleifen · Sicherheit-Lamellenring · Verstellbarer Handgriff · Spindelarretierung · Vollwellenelektronik

**Anwendung:** Zum Entfernen von Kleberrückständen bei Fliesen- oder Bodenbelägen; Abtragen von Beton- und Estrichflächen; Entfernen von Schalungsnähten, Beschichtungen und Anstrichen; Abtragen und Glätten von mineralischen Oberflächen

**Lieferumfang:** Inkl. Schleiftopf BST 125 (für Beton, Estrich, Fliesenkleber) · Steckschlüssel · Maschinenkoffer

|                                    |               |
|------------------------------------|---------------|
| Leistungsaufnahme/W                | <b>1.700</b>  |
| Leerlaufdrehzahl/min <sup>-1</sup> | 9.600         |
| Scheiben-Ø/mm                      | 125           |
| Werkzeugaufnahme                   | Ø 22,2 mm     |
| Gewicht/kg                         | 3,0           |
| Art.-Nr.                           | 116388        |
| Preis/St.                          | <b>611,00</b> |

**Collomix Betonschleifer „CMG 2600“**

Leistungsstarker Hochleistungsmotor mit optimiertem Staubschutz · Liegt gut und sicher in der Hand beim Arbeiten · Staubschutzhaube aus Metall · Gummilamellendichtung für optimales Absaugen des Schleifstaubs · Elektronische Sicherheitsabschaltung · Vibrationsdämpfung · Sicherheitsschalter · Elektronischer Überlastschutz und Wiederanlaufschutz · LED-Anzeige bei Überlastung · Entstauber mit Feinstaubfilter (Klasse M) notwendig

**Lieferumfang:** Inkl. Schleiftopf · Steckschlüssel · Koffer

|                                    |               |
|------------------------------------|---------------|
| <b>Leistungsaufnahme/W</b>         | <b>2.600</b>  |
| Leerlaufdrehzahl/min <sup>-1</sup> | 6.600         |
| Scheiben-Ø/mm                      | 180           |
| Werkzeugaufnahme                   | M 14          |
| Gewicht/kg                         | 6,8           |
| Art.-Nr.                           | 116394        |
| Preis/St.                          | <b>824,00</b> |



**Collomix Mörtelrolle**

Für deckelnden Dünnbettmörtel auf Plaziegel · Auftragshöhe bis 3 mm · Mit freilaufender Auftragsrolle zum manuellen Fördern des Mörtels beim Ansetzen · Verstellbarer Seitenanschlag · Links und rechts einsetzbar · 4 Auflagerollen erleichtern die Führung · Randabstand werkzeuglos einstellbar · Zum Ausmitteln der Mörtelbahn · Reduzierblech für nächstkleinere Steinbreite · Robuste Ausführung aus Stahlblech · Verzinkt · Antriebszahnräder aus verzinktem Stahl · Leicht zu reinigen

| Typ                | MR 240        | MR 365        | MR 425        | MR 490        |
|--------------------|---------------|---------------|---------------|---------------|
| Breite/mm          | 240           | 365           | 425           | 490           |
| Reduzierung auf/mm | 175           | 300           | 365           | 425           |
| Art.-Nr.           | 112976        | 112977        | 112978        | 112979        |
| Preis/St.          | <b>358,00</b> | <b>374,00</b> | <b>386,00</b> | <b>400,00</b> |

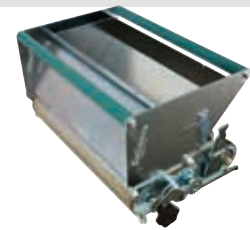

**Collomix Mörtelrolle „MR-KS 240“**

Freilaufende Auftragsrolle · Randabstand · Reduzierblech · Leicht zu reinigen · Mörtelrolle für 4 Steinbreiten (240er, 200er, 175er und 115er)

**Anwendung:** Zum leichten und gleichmäßigen Auftrag von Dünnbettmörtel auf Kalksandsteine

|                         |               |
|-------------------------|---------------|
| <b>Arbeitsbreite/mm</b> | <b>240</b>    |
| Reduzierung auf/mm      | 115           |
| Art.-Nr.                | 116381        |
| Preis/St.               | <b>457,00</b> |

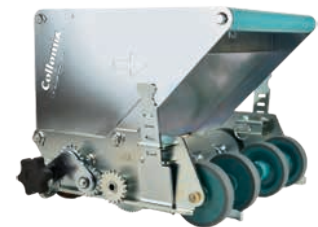

**Collomix Mörtelrolle „MR-PB“**

Reduzierblech für 3 Steinbreiten · Mit freidrehender Auftragsrolle · Randabstand · Reduzierblech

**Anwendung:** Für den perfekten Mörtelauftrag auf Porenbeton

|                         |               |
|-------------------------|---------------|
| <b>Arbeitsbreite/mm</b> | <b>425</b>    |
| Reduzierung auf/mm      | 365 / 400     |
| Art.-Nr.                | 116382        |
| Preis/St.               | <b>457,00</b> |





### Diamant-Kernbohrereinheit „DBE 162“

Leistungstarke Diamant-Bohrereinheit mit 3-Gang-Ölbadgetriebe mit Ölpumpe · Nennspannung 230 V · Sanftanlauf, Temperatur- und Überlastabschaltung · Drehzahlkonstanthaltung · Serviceanzeige für rechtzeitigen Hinweis zum Wechsel der Kohlebürsten · Abschaltkohlen zum Schutz vom Motor · Ergonomischer Handgriff mit groß dimensionierter Schaltertaste · Schnellaufnahmesystem von Motor und Ständer · Auf vier Spezialkugeln gelagerter Motorschlitten · Bohrsäule stufenlos schwenkbar bis 45° · Vorschubhebel rechts/links umsteckbar · Radsatz nachrüstbar

**Lieferumfang:** Bohrmotor · Bohrständer und Montagewerkzeug · Ohne Bohrkronen



|   |                                       |
|---|---------------------------------------|
| <b>Bohr-Ø nass/<br/>Bohr-Ø trocken/mm</b> | <b>12 – 162 /<br/>12 – 202</b>        |
| Bohrhub/mm                                | 700                                   |
| Leistung/W                                | 2.200                                 |
| Nennndrehzahl U/min                       | 0 – 510 /<br>0 – 1.150 /<br>0 – 2.500 |
| Bohrkronenanschluss                       | 1 1/4" UNC +<br>G 1/2" i              |
| Gewicht/kg                                | 20,7                                  |
| Art.-Nr.                                  | 106630                                |
| Preis/St.                                 | <b>1.357,00</b>                       |



### Diamant-Kernbohrereinheit „DBE 182“

Leistungstarke Diamant-Bohrereinheit mit 3-Gang-Ölbadgetriebe mit Ölpumpe · Nennspannung 230 V · Sanftanlauf · Temperatur- und Überlastabschaltung · Drehzahlkonstanthaltung · Serviceanzeige für rechtzeitigen Hinweis zum Wechsel der Kohlebürsten · Abschaltkohlen zum Schutz vom Motor · Schnellaufnahmesystem von Motor und Ständer · Auf vier Spezialkugeln gelagerter Motorschlitten · Bohrsäule stufenlos schwenkbar bis 45° · Vorschubhebel rechts/links umsteckbar · Radsatz nachrüstbar

**Lieferumfang:** Bohrmotor · Bohrständer und Montagewerkzeug · Ohne Bohrkronen



|                       |                                   |
|-----------------------|-----------------------------------|
| <b>Bohr-Ø max./mm</b> | <b>12 – 202<br/>(182 optimal)</b> |
| Bohrhub/mm            | 700                               |
| Leistung/W            | 2.300                             |
| Nennndrehzahl U/min   | 480 / 1.080<br>/ 2.350            |
| Bohrkronenanschluss   | 1 1/4" UNC +<br>G 1/2" i          |
| Gewicht/kg            | 20,7                              |
| Art.-Nr.              | 110494                            |
| Preis/St.             | <b>1.431,00</b>                   |



### Diamant-Kernbohrereinheit „DBE 250 R“

Elektronik-Sanftanlauf · Temperatur- und Überlastabschaltung · Überlast-LED · Drehzahlkonstanthaltung · Abschaltkohlen · 2-Gang Ölbadgetriebe · Mechanische Sicherheitskupplung · Wellendichtringe von außen wechselbar · Schnellwechselplatte: einfache Montage am Bohrständer · Bohrsäule stufenlos schwenkbar bis 45° · Vorschubhebel rechts/links umsteckbar · Radsatz nachrüstbar

**Lieferumfang:** Bohrmotor · Bohrständer und Montagewerkzeug · Ohne Bohrkronen



|                            |                 |
|----------------------------|-----------------|
| <b>Bohr-Ø max./mm</b>      | <b>52 – 252</b> |
| Bohrhub/mm                 | 600             |
| Leistung/W                 | 2.500           |
| Nennndrehzahl U/min        | 360/850         |
| Bohrkronenanschluss        | 1 1/4" UNC      |
| Gewicht/kg                 | 26              |
| Art.-Nr.                   | 110134          |
| PVP Preis "VK aktuell UVP" | <b>1.603,00</b> |





### Befestigungsset, Beton/Gestein

Zubehör für Diamant-Kernbohrereinheiten

|           |        |
|-----------|--------|
| Art.-Nr.  | 106639 |
| Preis/Set | 26,50  |



### Diamant-Trocken-Softschlag-Kernbohrmaschine „ESD 1801“

1-Gang-Diamant-Bohrmaschine mit zuschaltbarem Softschlag, dadurch kann z.B. bei hochverdichtetem Kalksandstein und in Beton mit höherem Bohrfortschritt gearbeitet werden · Nennspannung 230 V · Elektronik-Sanftanlauf, Temperatur- und

Überlastabschaltung · Arretierknopf mit Schutz gegen unbeabsichtigtes Fixieren

**Lieferumfang:** Maschine im Werkzeugkoffer ohne Zubehör



|                        |            |
|------------------------|------------|
| Bohr-Ø max./mm         | 90         |
| Leistung/W             | 1.800      |
| Leerlaufdrehzahl/U/min | 0 - 3.000  |
| Nennndrehzahl U/min    | 0 – 2.050  |
| Bohrkronenanschluss    | M 18 außen |
| Gewicht/kg             | 5,9        |
| Art.-Nr.               | 108096     |
| Preis/St.              | 464,00     |



### Staubabsaugung

HB M18i - M16a · Zubehör für Diamant-Trocken-Softschlag-Kernbohrmaschine ESD 1801

|           |        |
|-----------|--------|
| Art.-Nr.  | 108097 |
| Preis/St. | 89,00  |



### Zentrierspitze

Zubehör für Diamant-Trocken-Softschlag-Kernbohrmaschine ESD 1801

|           |        |
|-----------|--------|
| Art.-Nr.  | 108098 |
| Preis/St. | 29,00  |



### Diamant-Trocken-Kernbohrmaschine „EHD 1801“

Trockenbohren bis Ø 250 mm im Handbetrieb · Elektronik-Sanftanlauf · Temperatur- und Überlastabschaltung · Motor durchzugsstark, langlebig · Ölbadgetriebe: optimale Schmierung · Metallgetriebe mit hoher Standzeit · Mechanische Sicherheitskupplung

· Arretierknopf mit Schutz gegen unbeabsichtigtes Fixieren · Zusatzhandgriff: variabel am Spannhals verstellbar · Kompakte Bauweise handlich und ausgewogen

**Lieferumfang:** Im Koffer · Ohne Zubehör



|                     |            |
|---------------------|------------|
| Bohr-Ø max./mm      | 250        |
| Leistung/W          | 1.800      |
| Nennndrehzahl U/min | 0 - 550    |
| Bohrkronenanschluss | M 18 außen |
| Gewicht/kg          | 5,7        |
| Art.-Nr.            | 112657     |
| Preis/St.           | 433,00     |





### Staubabsaugung

M18i - 11/4" a · Zubehör für Diamant-Trocken-Kernbohrmaschine EHD 1801

|           |        |
|-----------|--------|
| Art.-Nr.  | 112658 |
| Preis/St. | 119,00 |



### Zentrierstange

Länge 200 mm · Zubehör für Diamant-Trocken-Kernbohrmaschine EHD 1801

|           |        |
|-----------|--------|
| Art.-Nr.  | 112659 |
| Preis/St. | 52,00  |



### Diamant-Nass-Trocken-Kernbohrmaschine „ETN 162/3“

Kraftvoller 2.200 W Motor mit hohen Leistungsreserven und langer Lebensdauer · Elektronik-Sanftanlauf, Temperatur und Überlastabschaltung, Überlast-LED · Drehzahlkonstanthaltung · Service-LED · 3-Gang Ölbadgetriebe · Mechanische Sicherheitskupplung · Kombispindel mit integrierter Aufnahme für Zentrierstange · Wechsel-System: Schnelles Umrüsten zwischen Nass- und Trockenanwendung · Integrierte Libellen auf Maschine und Handgriff · Schnellaufnahmesystem: werkzeugloses Befestigen der Maschine im Bohrstand bei montiertem Handgriff

**Lieferumfang:** Im Koffer · Anschluss für Wasserzufuhr und Staubabsaugung · Einmaulschlüssel SW 32 + 41

|                         |                                 |
|-------------------------|---------------------------------|
| Bohr-Ø in Beton nass/mm | 12 – 162                        |
| Bohr-Ø in Mauerwerk/mm  | 12 – 202                        |
| Leistung/W              | 2.200                           |
| Nenn Drehzahl U/min     | 0 – 510<br>/- 1.150<br>/- 2.500 |
| Bohrkronenanschluss     | 1 1/4" UNC<br>+ G 1/2" i        |
| Gewicht/kg              | 6,7                             |
| Art.-Nr.                | 112656                          |
| Preis/St.               | 823,00                          |



### Zentrierstange

Länge: 400 / 450 mm · Zubehör für Diamant-Nass-Trocken-Kernbohrmaschine ETN 130/3P und ENT 162/3

|           |        |
|-----------|--------|
| Art.-Nr.  | 108100 |
| Preis/St. | 55,00  |



### Diamant-Nass-Kernbohrmaschine „PLD 182“

Elektronik-Sanftlauf · Temperatur- und Überlastabschaltung · Überlast-LED · 3-Gang-Ölbadgetriebe · Mechanische Sicherheitskupplung · Kombispindel mit integrierter Aufnahme für Zentrierstange

· Integrierte Libelle auf Maschine

**Lieferumfang:** Im Koffer · Einmaulschlüssel SW 32 + 41

|                         |                               |
|-------------------------|-------------------------------|
| Bohr-Ø in Beton nass/mm | 12 – 182                      |
| Leistung/W              | 2.300                         |
| Nenn Drehzahl U/min     | 0 - 520<br>/-1.250<br>/-2.700 |
| Bohrkronenanschluss     | 1 1/4" UNC<br>+ G 1/2" i      |
| Gewicht/kg              | 7,5                           |
| Art.-Nr.                | 113734                        |
| Preis/St.               | 834,00                        |



### Betonschleifer „EBS 235.1“

2.200 Watt Einphasen-Wechselstrommotor · Segment der Schutzhaube abnehmbar und Handgriff verstellbar – Schleifarbeiten bis unmittelbar an die Kante der Bearbeitungsfläche · Hohe Absaugleistung für staubarmes Arbeiten bei Anschluss eines Industriestaubsaugers (Zubehör) am 35 mm Stutzen · Höhenverstellbares Fahrwerk und Bodenführungsgestell · Grundteller individuell bestückbar mit Schleifschuhen: Diamant-Beton, PKD, Diamant-Estrich (Zubehör)

**Anwendung:** Schleifen und Glätten von großen Flächen · Entfernen von Beschichtungen · Vorbereiten von Untergründen, z. B. bei der Fußbodenerneuerung in Wohn- und Kellerräumen, Garagen und auf Balkonen · Beton, Estrich, Fliesenkleber, Naturstein, Farbe, Beschichtungen, Teppichkleber – entsprechend abgestimmte Schleifschuhe auf Anfrage

**Lieferumfang:** Im Karton inkl. Grundteller für Schleifschuhe



|                        |                      |
|------------------------|----------------------|
| Leistungsaufnahme/W    | 2.200                |
| Leerlaufdrehzahl/U/min | 1.380                |
| Scheiben-Ø/mm          | 235                  |
| Werkzeugaufnahme       | M 20 außen / Spezial |
| Gewicht/kg             | 38                   |
| Art.-Nr.               | 112666               |
| Preis/St.              | 1.357,00             |



### Diamant-Schleifschuhset

5 teilig · Zubehör für Betonschleifer EBS 235.1

| Anwendung | Beton  | Estrich | PKD    |
|-----------|--------|---------|--------|
| Art.-Nr.  | 112667 | 112668  | 112669 |
| Preis/Set | 284,00 | 284,00  | 511,00 |

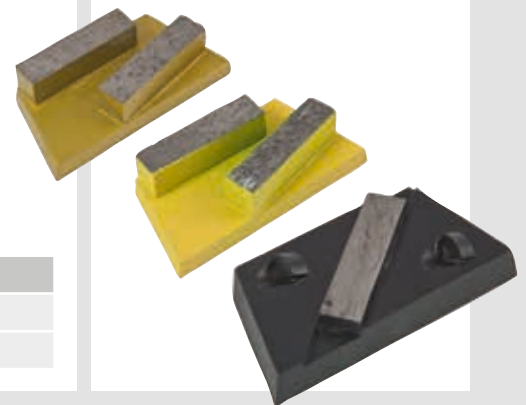

### Betonschleifer „EBS 1802 SH“

Mit durchzugsstarkem Motor - hohe Kraftreserven · Nennspannung 230 V · Die abgestimmte PKD Lösung · Senkrechte Motoranordnung in staubarmer Zone für hohe Lebensdauer · Parallele Griffposition, ausgewogene Bauweise für balanciertes und bequemes Führen · Vorderteil der Schutzhaube hochklappbar, dadurch Schleifen bis zum Rand möglich · Elektronik mit Sanftanlauf, Überlastabschaltung und optischer Überlastanzeige · Staubsaugeranschluss Ø 35 mm zum Anschluss an Industriesauger

**Anwendung:** Zum Glätten von Unebenheiten auf Beton- und Estrichflächen · Zum Entfernen von Altanstrichen und Kleberesten

**Lieferumfang:** PKD-Schleifteller Ø 125 mm · Werkzeugsatz im Koffer

|                        |           |
|------------------------|-----------|
| Scheiben-Ø/mm          | 125       |
| Leistungsaufnahme/W    | 1.800     |
| Leerlaufdrehzahl/U/min | 10.000    |
| Werkzeugaufnahme       | Ø 22,2 mm |
| Gewicht/kg             | 5,9       |
| Art.-Nr.               | 110490    |
| Preis/St.              | 655,00    |





### Schleifteller, PKD

Zubehör für Betonfräse EBS 1802 SH

|               |               |
|---------------|---------------|
| Scheiben-Ø/mm | 125           |
| Art.-Nr.      | 109006        |
| Preis/St.     | <b>329,00</b> |



### Sägeblatt Satz

Universal Premium · Zubehör für Doppelblattsäge EDB 480.1

|            |               |
|------------|---------------|
| Art.-Nr.   | 112672        |
| Preis/Satz | <b>110,00</b> |



### Betonschleifer „EBS 180 H“

Kraftvoller 2.500 W Motor · Elektronik – Sanftanlauf, Temperatur- und Überlastabschaltung · Schleifarbeiten bis unmittelbar an die Kante der Bearbeitungsfläche · Hohe Absaugleistung für staubarmes Arbeiten bei Anschluss eines Industriestaubsaugers (Zubehör) am 35 mm Stutzen · Parallele Griffposition – ergonomische Handhabung erlaubt genaues und ausbalanciertes Führen für ein besseres Schleifergebnis

**Anwendung:** Schleifen und Glätten von Unebenheiten · Entfernen von Schalungsnähten, Schlämmhäuten, Altanstrichen und Beschichtungen · Vorbereiten von Untergründen, z. B. bei der Fliesenerneuerung · Beton, Estrich, Fliesenkleber, Naturstein, Putze, Farbe, Beschichtungen, Teppichkleber – entsprechend abgestimmte Schleifteller auf Anfrage

**Lieferumfang:** Im Koffer inkl. Diamant-Schleifteller (Beton) und Montagewerkzeug



|                        |               |
|------------------------|---------------|
| Scheiben-Ø/Bohrung/mm  | 180 / 22,2    |
| Leistungsaufnahme/W    | 2.500         |
| Leerlaufdrehzahl/U/min | 8.500         |
| Gewicht/kg             | 8,4           |
| Art.-Nr.               | 112661        |
| Preis/St.              | <b>724,00</b> |



### Diamant-Schleifteller

Ø 180 mm · Zubehör für Betonschleifer EBS 180 H

| Anwendung | Beton         | Estrich       | PKD           |
|-----------|---------------|---------------|---------------|
| Art.-Nr.  | 112662        | 112663        | 112664        |
| Preis/St. | <b>169,00</b> | <b>169,00</b> | <b>283,00</b> |



### Sanierungsfräse „EPF 1503“

Leistungsstarker Motor · Nennspannung 230 V · Senkrechte Motoranordnung in staubarmer Zone, dadurch hohe Lebensdauer · Hohe Abtragleistung · Softgriff · schwingungsarm, rutschfest · Hartmetall-Frässterne für Arbeiten auf Mauerwerk

**Anwendung:** Auf großen Flächen zum Putz abtragen, weichen Estrich zu egalisieren, Klebereste oder Altanstriche zu entfernen

**Lieferumfang:** Drehkreuz mit 16 Frässternen (abgewinkelt), Tiefeneinstellung mit Führungsring und abnehmbarem Bürstenkranz im Koffer



|                     |               |
|---------------------|---------------|
| Leistungsaufnahme/W | 1.500         |
| Nennrehzahl U/min   | 4.000         |
| Fräskopf-Ø/mm       | 140           |
| Werkzeugaufnahme    | M 14 außen    |
| Gewicht/kg          | 3,9           |
| Art.-Nr.            | 108087        |
| Preis/St.           | <b>505,00</b> |





### Frässterne

Zubehör für Sanierungsfräse EPF 1503

| Ausführung | 16x spitz    | 16x abgewinkelt |
|------------|--------------|-----------------|
| Art.-Nr.   | 110774       | 110775          |
| Preis/St.  | <b>76,00</b> | <b>62,00</b>    |



### Mauerschlitzzfräse „EMF 125.2“

Die Leichteste ihrer Leistungsklasse · Elektronik · Sanftanlauf · Drehzahlkonstanthaltung · Abschaltkohlen · Schutz des Motors · Saugschlaucharretierung · Frästiefeneinstellung · Spindelarretierung · Geringer Abstand Schutzhaube - Diamantscheiben für randnahes Arbeiten bis 10 mm · Nutbreiten von 7 - 30 mm in 1 mm Stufen veränderbar · Absaugstutzen Ø 35 mm · Direktanschluss eines Industriestaubsaugers der Eibenstock DSS Reihe (Staubklasse M)

**Lieferumfang:** Im Koffer inkl. 2 Diamanttrennscheiben, Ausbrech- und Montagewerkzeug

|                            |               |
|----------------------------|---------------|
| <b>Leistungsaufnahme/W</b> | <b>1.700</b>  |
| Nenn Drehzahl U/min        | 7.500         |
| Max. Schnitttiefe/mm       | 30            |
| Max. Schnittbreite/mm      | 30            |
| Scheiben-Ø/mm              | 125           |
| Werkzeugaufnahme           | Ø 22,2 mm     |
| Gewicht/kg                 | 3,5           |
| Art.-Nr.                   | 116414        |
| Preis/St.                  | <b>482,00</b> |



### Mauerschlitzzfräse „EMF 150.1“

Nahezu staubfreies Eintauchen und Schlitzten durch Klapphaube · Elektronik-Sanftanlauf · Temperatur- und Überlastabschaltung · Überlastanzeige · Parallele Griffposition · Saugschlaucharretierung · Frästiefeneinstellung · Spindelarretierung · Geringer Abstand Schutzhaube - Diamantscheiben für randnahes Arbeiten bis 18 mm · Nutbreiten von 7 - 46 mm in 1 mm Stufen veränderbar · Absaugstutzen Ø 35 mm - Direktanschluss eines Industriestaubsaugers der Eibenstock DSS Reihe (Staubklasse M)

**Lieferumfang:** Im Koffer inkl. 2 Diamanttrennscheiben Premium (Beton), Ausbrech- und Montagewerkzeug



|                            |               |
|----------------------------|---------------|
| <b>Leistungsaufnahme/W</b> | <b>2.300</b>  |
| Nenn Drehzahl U/min        | 7.500         |
| Max. Schnitttiefe/mm       | 45            |
| Max. Schnittbreite/mm      | 46            |
| Scheiben-Ø/mm              | 150           |
| Werkzeugaufnahme           | Ø 22,2 mm     |
| Gewicht/kg                 | 6,1           |
| Art.-Nr.                   | 114875        |
| Preis/St.                  | <b>576,00</b> |



### Mauerschlitzzfräse „EMF 180.1“

Elektronik-Sanftanlauf · Temperatur- und Überlastabschaltung · Überlastanzeige · Parallele Griffposition · Saugschlaucharretierung · Frästiefeneinstellung · Spindelarretierung · Geringer Abstand Schutzhaube - Diamantscheiben für randnahes Arbeiten bis 15 mm · Nutbreiten von 7 - 60 mm · Absaugstutzen Ø 35 mm - Direktanschluss eines Industriestaubsaugers der Eibenstock DSS Reihe (Staubklasse M)

**Lieferumfang:** Im Koffer inkl. 2 Diamanttrennscheiben Premium (Beton), Ausbrech- und Montagewerkzeug

|                            |               |
|----------------------------|---------------|
| <b>Leistungsaufnahme/W</b> | <b>2.300</b>  |
| Nenn Drehzahl U/min        | 3.100         |
| Max. Schnitttiefe/mm       | 60            |
| Max. Schnittbreite/mm      | 60            |
| Scheiben-Ø/mm              | 180           |
| Werkzeugaufnahme           | Ø 22,2 mm     |
| Gewicht/kg                 | 7,5           |
| Art.-Nr.                   | 116416        |
| Preis/St.                  | <b>806,00</b> |





**EIBENSTOCK**  
Elektrowerkzeuge

### Diamantsäge „EDS 181“

Elektronik – Sanftanlauf, Temperatur- und Überlastabschaltung sowie Überlast-LED · Hochleistungsgetriebe und kraftvoller 2.300 Watt Motor · Ein-/Ausschalter mit Ein-/Schaltsperr · Werkzeuglose Gehrungseinstellung (stufenlos bis 45°) und Schnitttiefeinstellung (stufenlos bis 63 mm) · Eintauchfunktion und Tiefenbegrenzung · Schlitten mit Rollenführung · Einfaches Wechseln zwischen Trocken- und Nassbetrieb · Direktanschluss der Industriestaubsauger DSS 25 M und DSS 35 M iP oder des beigefügten Gardena-Schnellkupplungsadapters am Absaugstutzen Ø 35 mm · Saugschlaucharretierung · Spindelarretierung · Führungsschiene – optionales Zubehör als Anschlag für präzise Schnitte

**Anwendung:** Nass- und Trockenschnitt im Steinbereich, z. B. Granit, Marmor, Beton, Terrazzo, Feinsteinzeug · Trennen von Fliesen, Fensterbänken, Terrassenplatten, Arbeitsplatten, Fassadenplatten, Steine im Galabau · Ausschneiden von Aussparungen bei Küchenarbeitsplatten · Fugensanierung · Fliesen- und Plattenleger, Galabau, Küchenmonteure, Steinmetzbetriebe, Fußbodensanierer

**Lieferumfang:** Inkl. Winkelanschlag · Diamanttrennscheibe Ø 180 mm · Montagewerkzeug im Koffer



|                               |               |
|-------------------------------|---------------|
| <b>Max. Ø Trennscheibe/mm</b> | <b>200</b>    |
| Leistung/W                    | 2.300         |
| Leerlaufdrehzahl/U/min        | 7.500         |
| Nennrehzahl U/min             | 4.300         |
| Werkzeugaufnahme              | Ø 22,2 mm     |
| Gewicht/kg                    | 7,7           |
| Art.-Nr.                      | 112655        |
| Preis/St.                     | <b>643,00</b> |

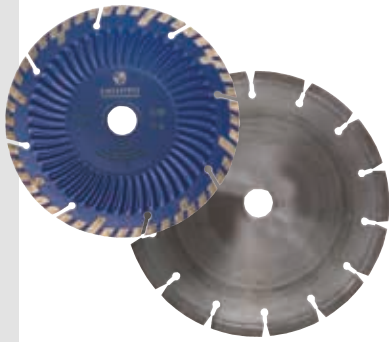

**EIBENSTOCK**  
Elektrowerkzeuge

### Diamant-Trennscheibe

Zubehör für Diamantsäge EDS 181

|                      |              |               |
|----------------------|--------------|---------------|
| <b>Scheiben-Ø/mm</b> | <b>180</b>   | <b>200</b>    |
| Art.-Nr.             | 110497       | 110498        |
| Preis/St.            | <b>89,00</b> | <b>121,00</b> |



**EIBENSTOCK**  
Elektrowerkzeuge

### Trennsystem „ETR“

Integrierte Wasserzuführung mit Durchflussregler · Spezial-Ölbadgetriebe · Eintauchfunktion · Breite Auflagerollen · Spindelarretierung · Robuste Absaughaube aus Metall · Handgriff und Haube verstellbar · Absaugstutzen Ø 35 mm – Direktanschluss der Industriestaubsauger DSS 25 M und DSS 35 M iP · Elektronik - Sanftlauf, Temperatur- und Überlastabschaltung, Überlastanzeige, Drehzahlkonstanthaltung · Abschaltkohlen

**Anwendung:** Trennen von mineralischen Werkstoffen, wie z.B. Beton, Ziegel und Naturstein · Durchbrüche in Mauerwerk · Wandausschnitte für Installationen · Schlitzen von Dehnungsfugen · Hoch- und Tiefbau, Bohr- und Sägebetriebe, Galabau

**Lieferumfang:** Im Karton inkl. Absaughaube, Diamanttrennscheibe und Montagewerkzeug

|                       |                 |                 |
|-----------------------|-----------------|-----------------|
| <b>Typ</b>            | <b>ETR 350P</b> | <b>ETR 400P</b> |
| Scheiben-Ø/Bohrung/mm | 350 / 25,4      | 400 / 25,4      |
| Leistung/W            | 2.700           | 2.700           |
| Max. Schnitttiefe/mm  | 130             | 152             |
| Gewicht/kg            | 12,5            | 12,9            |
| Art.-Nr.              | 115581          | 116905          |
| Preis/St.             | <b>1.119,00</b> | <b>1.312,00</b> |



### Trennsystem „ETR 350 / ETR 350P / ETR 400P“, Zubehör

Weiteres Zubehör auf Anfrage

| Typ             | Führungsschienen-Set 200 cm<br>(2x Führungsschiene 100 cm inkl.<br>Maschinenhalterung,<br>Verbinder und Befestigung) | Führungsschiene<br>100 cm inkl.<br>Verbinder und<br>Befestigung | Befestigungsset für<br>Führungsschienen<br>Für Montage<br>erforderlich! |
|-----------------|--|---|---|
| Passend für Typ | ETR 350 / ETR 350P / ETR 400P  | ETR 350 / ETR 350P /<br>ETR 400P                                | ETR 350 / ETR 350P  |
| Art.-Nr.        | 116417   | 116418  | 116419  |
| Preis/Set       | <b>699,00</b>  | <b>230,00</b>   | <b>16,50</b>  |

| Typ             | Adapterset für<br>Randnahschnitt | Diamant-Trennscheibe<br>Ø 350 mm | Diamant-Trennscheibe<br>randnah<br>Premium Ø 350 mm |
|-----------------|----------------------------------|----------------------------------|---|
| Passend für Typ | ETR 350 / ETR 350P               | ETR 350 / ETR 350P               | ETR 350 / ETR 350P                                  |
| Art.-Nr.        | 116911                           | 116909                           | 116910  |
| Preis/Set       | <b>66,00</b>                     | <b>136,00</b>                    | <b>151,00</b>                                       |

| Typ             | Diamant-Trennscheibe<br>Ø 400 mm | Diamant-Trennscheibe<br>randnah<br>Premium Ø 400 mm | Adapterset für<br>Randnahschnitt |
|-----------------|----------------------------------|---|----------------------------------|
| Passend für Typ | ETR 400P                         | ETR 400P  | ETR 400P                         |
| Art.-Nr.        | 116906                           | 116907  | 116908                           |
| Preis/Set       | <b>199,00</b>                    | <b>214,00</b>                                       | <b>83,00</b>                     |



### Doppelblattsäge „EDB 480.1“

Leistungsstarker, robuster 1.800 W Motor speziell entwickelt für härteste Anwendung · Robustes verwindungssteifes Schwert für präzises Schneiden · Zwei gegenläufig arbeitende Sägeblätter · Durchziehen des Schwertes durch den Schnitt · Gebläse-Funktion – Staubschutz für Getriebe und Anwender · Kompakte, schlanke Bauform – handlich, für randnahes Arbeiten · Ergonomischer Handgriff – an zwei Seiten montierbar

**Lieferumfang:** Im Karton inkl. Sägeblattsatz Universal Premium · Montagewerkzeug



|                                   |               |
|-----------------------------------|---------------|
| <b>Schnittlänge/mm</b>            | <b>480</b>    |
| Leistungsaufnahme/W               | 1.800         |
| Leerlaufhubzahl/min <sup>-1</sup> | 2.200         |
| Werkzeugaufnahme                  | Spezial       |
| Gewicht/kg                        | 6,1           |
| Art.-Nr.                          | 114748        |
| Preis/St.                         | <b>503,00</b> |





**EIBENSTOCK**  
Elektrowerkzeuge

### Langhals Schleifer, Trockenbau „ELS 225.1“

Sanftanlauf, elektronischer Überlastschutz · Stufenlose Drehzahländerung · Austauschbare flexible Antriebswelle – kurze Bauform · Robustes Gelenk · Federnd gelagerte Absaughaube mit Dichtlippe · VacuGlide-System - Regulierung der Ansaugkraft und des Anpressdrucks für eine bessere Führung des Schleifers auf der Oberfläche, Anpassung der Abtragsleistung · Verlängerung · Direktanschluss für Industriestaubsauger

**Anwendung:** Kraft- und zeitsparendes Schleifen von Wänden und Decken im Trockenbau · Abschleifen von Spachtelflächen · Schleifarbeiten bei Renovierungs- und Malerarbeiten, wie z.B. das Entfernen von Tapetenresten · Schleifen von Wärmedämmung

**Lieferumfang:** Inkl. Transporttasche · Verlängerung · Schleifpad-Startset (1 x P80/P100/P120) und Bürstenkranz



|                     |               |
|---------------------|---------------|
| Leistungsaufnahme/W | 590           |
| Nenn Drehzahl U/min | 1.050 – 1.600 |
| Scheiben-Ø/mm       | 225           |
| Werkzeugaufnahme    | M 14 (Klett)  |
| Gewicht/kg          | 4,9           |
| Art.-Nr.            | 113407        |
| Preis/St.           | 629,00        |



**EIBENSTOCK**  
Elektrowerkzeuge

### Akku-Putzbearbeitungsmaschine „EPG 400 A“

Kein störendes Kabel mehr - Bewegungsfreiheit insbesondere auf dem Gerüst · Ca. 30 min mit einer Akkuladung (ca. 65m<sup>2</sup>) · Große Werkzeugfläche - planebenes und schnelles Arbeiten · Geringes Gewicht - kraftsparendes Arbeiten · Große Handgriffe - ausgewogenes, ergonomisches Design, bequemes Führen · Im Akkusystem CAS

**Anwendung:** Filzen, Rabottieren und Strukturieren von Putzen · Schleifen von Vollwärmeschutzplatten · Glätten und Reinigen von Oberflächen

**Lieferumfang:** Im Koffer inkl. Grundteller, Schwammscheibe, Ladegerät (Standard), 2x Akku 5,2 Ah

|                        |                                  |
|------------------------|----------------------------------|
| Leerlaufdrehzahl/U/min | 80                               |
| Scheiben-Ø/mm          | 370                              |
| Gewicht                | 3,8 kg (Maschine) / 670 g (Akku) |
| Art.-Nr.               | 116415                           |
| Preis/St.              | 944,00                           |





### Akku-Putzbearbeitungsmaschine „EPG 400 A“, Zubehör

**EIBENSTOCK**  
Elektrowerkzeuge

| Typ       | Schnellladegerät<br>(Ladezeit ca. 45 Min) | Ladegerät<br>(Ladezeit ca. 110 Min.) | Li-Ionen-Akku<br>(5,2 Ah) |
|-----------|---|--------------------------------------|---------------------------|
| Art.-Nr.  | 116902                                    | 116903                               | 116904                    |
| Preis/St. | <b>139,00</b>                             | <b>76,00</b>                         | <b>165,00</b>             |



### Rührgerät „EHR 14.1 SK Set“

**EIBENSTOCK**  
Elektrowerkzeuge

Kleines und handliches Rührgerät bis 30 kg mit Elektronikschalter für stufenlos elektronische Drehzahlregulierung zum spritzfreien Anrühren · Nennspannung 230 V · M 14 Direktaufnahme zur Aufnahme aller handelsüblichen Rührstäbe · Mit Arretierknopf für den Dauereinsatz · Großdimensionierte Handgriffe

**Anwendung:** Mischen von Baustoffen mit niedriger Viskosität, z. B. Farbe, Leim, Spachtel- und Ausgleichsmassen, Fliesenkleber

**Lieferumfang:** Mit Wendelrührer WG 120 mm

|                        |               |
|------------------------|---------------|
| <b>Leistung/W</b>      | <b>960</b>    |
| Leerlaufdrehzahl/U/min | 0 - 590       |
| Nennndrehzahl U/min    | 0 – 390       |
| Max. Ø Rührer/mm       | 120           |
| Werkzeugaufnahme       | M 14          |
| Gewicht/kg             | 2,9           |
| Art.-Nr.               | 108093        |
| Preis/St.              | <b>140,00</b> |



### Rührwerk „EHR 18.1 S Set“

**EIBENSTOCK**  
Elektrowerkzeuge

Das universelle Rührwerk bis 40 kg · Motor durchzugsstark, langlebig · Staubgeschützter Elektronikschalter · Stufenlose Drehzahländerung · Polyamid-Gehäuse – glasfaserverstärkt · Abdeckkappe mit Labyrinthführung · Dämpfungs- und Schutzelemente · PUR-Baustellenkabel · M 14-Direktaufnahme

**Anwendung:** Mischen von Baustoffen mit niedriger und mittlerer Viskosität, z.B. Farbe, Leim, Spachtel- und Ausgleichsmassen, Fliesenkleber, Fertigmörtel

**Lieferumfang:** Im Karton inkl. Rührquirl WG 120 mm

|                                    |               |
|------------------------------------|---------------|
| <b>Leistung/W</b>                  | <b>1.100</b>  |
| Leerlaufdrehzahl/min <sup>-1</sup> | 0 - 800       |
| Nennndrehzahl/min <sup>-1</sup>    | 0 – 450       |
| Max. Ø Rührer/mm                   | 120           |
| Werkzeugaufnahme                   | M 14 innen    |
| Gewicht/kg                         | 4,1           |
| Art.-Nr.                           | 114860        |
| Preis/St.                          | <b>187,00</b> |

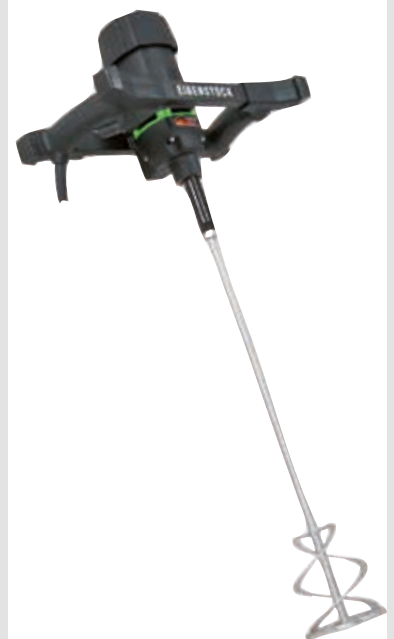



**EIBENSTOCK**  
Elektrowerkzeuge

### Rührwerk „EHR 20/2.6 S Set“

Das vielseitige Rührwerk bis 50 kg · 2-Gang-Getriebe · Motor durchzugsstark, langlebig · Staubgeschützter Elektronikschalter · Stufenlose Drehzahländerung · Polyamid-Gehäuse – glasfaserverstärkt · Abdeckkappe mit Labyrinthführung · Dämpfungs- und Schutzelemente · PUR-Baustellenkabel · M 14-Direktaufnahme

**Anwendung:** Mischen von Baustoffen mit mittlerer und hoher Viskosität, z.B. Spachtel- und Ausgleichsmassen, Fliesenkleber, Fertigmörtel, Fertigputze, Estrich

**Lieferumfang:** Im Karton inkl. Rührquirl MG 140 mm

| Leistung/W   | 1.300                |
|--|----------------------|
| Leerlaufdrehzahl (1. Gang/2. Gang)/min <sup>-1</sup> | 0 - 400 /<br>0 - 730 |
| Nennndrehzahl(1. Gang/2. Gang)/min <sup>-1</sup>     | 0 – 250 /<br>0 – 450 |
| Max. Ø Rührer/mm                                     | 140                  |
| Werkzeugaufnahme                                     | M 14 innen           |
| Gewicht/kg   | 5,1                  |
| Art.-Nr.   | 114874               |
| Preis/St.  | <b>287,00</b>        |



**EIBENSTOCK**  
Elektrowerkzeuge

### Rührwerk „EHR 23/2.5 S Set“

Das kraftvolle Rührwerk bis 80 kg · Motor durchzugsstark, langlebig · Staubgeschützter Elektronikschalter · Stufenlose Drehzahländerung · 2-Gang-Getriebe · Polyamid-Gehäuse · Abdeckkappe mit Labyrinthführung · Breite, ergonomische Rahmengriffe in Trapezform und ausgewogener Schwerpunkt · Dämpfungs- und Schutzelemente · PUR-Baustellenkabel · M 14 Direktaufnahme

**Anwendung:** Mischen von Baustoffen mit hoher Viskosität, z. B. Spachtel- und Ausgleichsmassen, Fliesenkleber, Fertigmörtel, Fertigputze, Estrich, Epoxidharze, Dichtungsmassen, Granulate

**Lieferumfang:** Im Karton inkl. Rührquirl MG 160

| Leistung/W                         | 1.800                |
|------------------------------------|----------------------|
| Leerlaufdrehzahl/min <sup>-1</sup> | 0 - 440 /<br>0 - 970 |
| Nennndrehzahl/min <sup>-1</sup>    | 0 - 250 /<br>0 - 580 |
| Max. Ø Rührer/mm                   | 180                  |
| Werkzeugaufnahme                   | M 14 innen           |
| Gewicht/kg                         | 6,9                  |
| Art.-Nr.                           | 115303               |
| Preis/St.                          | <b>355,00</b>        |



**EIBENSTOCK**  
Elektrowerkzeuge

### Rührgerät „EZR 23 R/R/L Set“

Rechts-/Linkslauf · Zwei Mischwirkungen durch einfaches Umschalten · Zwei gegenläufige Rührquirl, daher kein Rückdrehmoment · Breite, ergonomische Metallrahmengriffe in Trapezform und hochliegender Schwerpunkt · Sanftanlauf, Temperaturüberwachung · Stufenlose Drehzahlvorwahl und -konstanthaltung · Dämpfungs- und Schutzelemente aus Spezialgummi

**Anwendung:** Mischen im Rechtslauf von höchstviskosen und steifen Materialien, z.B. Spachtel- und Ausgleichsmassen, Fliesenkleber, Fertigmörtel, -putze, Estrich, Epoxidharze, Dichtungsmassen, Granulate, Mehrkomponentenmaterialien, Beschichtungen · Mischen im Linkslauf von Materialien mit niedriger und mittlerer Viskosität, z.B. Farbe, Leim, Spachtel- und Ausgleichsmassen · Trockenbau, Fliesenleger, Stuckateure, Hoch- und Tiefbau, Galabau, Fußbodensanierer

**Lieferumfang:** Im Karton, inkl. Rührquirl Z 230

| Leistung/W          | 1.800         |
|---------------------|---------------|
| Nennndrehzahl U/min | 200 – 530     |
| Max. Ø Rührer/mm    | 230           |
| Werkzeugaufnahme    | Spezial       |
| Gewicht/kg          | 7,1           |
| Art.-Nr.            | 113733        |
| Preis/St.           | <b>525,00</b> |



### Umformer „AFE“

Extrem wartungsarm: Die Umformer kommen ohne Kohlenbürsten aus · Überhitzungsgeschützt: Die Wicklungen sind aus bis zu 180 °C widerstandsfähigem Material der Klasse H gefertigt · Sehr robust und langlebig

| Typ                      | AFE 1000M         | AFE 2000 MT    | AFE 2500        |
|--------------------------|-------------------|----------------|-----------------|
| Anzahl Ausgänge          | 1                 | 2              | 3               |
| Leistung Eingang V/kW    | 230 / 2           | 230 / 2        | 400 / 4,0       |
| Frequenzspannung Ausgang | 42 V / 3 ~ 200 Hz | 42 V / 3 ~ 200 | 42 V / 3 ~ 200  |
| Leistung Ausgang kVA/A   | 1,5 / 18          | 1,6 / 24       | 2,5 / 35        |
| Gewicht/kg               | 16                | 30             | 34              |
| Art.-Nr.                 | 113104            | 109918         | 116849          |
| Preis/St.                | <b>831,00</b>     | <b>942,00</b>  | <b>1.114,00</b> |



### Stockrüttler mit integrierter Elektronik „Spyder“

Optimale Verdichtung von Decken und Fertigteilen

| Typ         | Spyder 38P      | Spyder 50P      | Spyder 60P      | Spyder 65P      |
|-------------|-----------------|-----------------|-----------------|-----------------|
| Ø/mm        | 38              | 50              | 58              | 65              |
| Leistung/kW | 1,5             | 1,5             | 1,5             | 1,5             |
| Art.-Nr.    | 116599          | 116600          | 116601          | 116602          |
| Preis/St.   | <b>1.266,00</b> | <b>1.266,00</b> | <b>1.266,00</b> | <b>1.266,00</b> |



### Frequenzumrichter, elektronisch „BOXEL“

Überall einsetzbar durch pulsstromsensitive FI-Schutzschalter · Maximale Sicherheit: Galvanische Trennung mittels Trenntransformator · Wartungsfrei · Intelligentes Last- und Spannungsmanagement

| Typ                      | BOXEL 25      | BOXEL 35        |
|--------------------------|---------------|-----------------|
| Anzahl Ausgänge          | 2             | 2               |
| Netzspannung/V           | 230           | 230             |
| Frequenzspannung Ausgang | 42 / 3 ~ 200  | 42 / 3 ~ 200    |
| Leistung Ausgang kVA/A   | 1,5 / 25      | 3,0 / 35        |
| Gewicht/kg               | 9             | 11              |
| Art.-Nr.                 | 116597        | 116598          |
| Preis/St.                | <b>881,00</b> | <b>1.114,00</b> |



### Beton-Innenvibrator „IR“

Robuster und isolierter Schaltkasten aus Aluminiumlegierung · Die Frequenz und Amplitude garantieren eine optimale Verdichtung und Homogenität des Betons

| Typ             | IR 38         | IR 50         | IR 58         | IR 65         |
|-----------------|---------------|---------------|---------------|---------------|
| Vibrator-Ø/mm   | 38            | 50            | 58            | 65            |
| Spannung V/Hz   | 42 / 3 ~ 200  | 42 / 3 ~ 200  | 42 / 3 ~ 200  | 42 / 3 ~ 200  |
| Kabellänge/m    | 15            | 15            | 15            | 15            |
| Schlauchlänge/m | 5             | 5             | 5             | 5             |
| Gewicht/kg      | 12            | 14            | 15            | 18            |
| Art.-Nr.        | 109921        | 109922        | 109923        | 113111        |
| Preis/St.       | <b>464,00</b> | <b>531,00</b> | <b>571,00</b> | <b>607,00</b> |





**vibrotec** **Hochfrequenz-Innenvibrator**

Die leistungsstarken Beton-Innenvibratoren zum Anschluss an 230 V Wechselstrom · Bewährte Kombination aus Innenrüttler und neuester Elektronik · Große Verdichtungsleistung, solide Ausführung · Im Schaltergehäuse befindet sich eine separate, komplett in sich vergossene Umrichtereinheit mit: Fehlerstrom-, Phasenausfall-, Übertemperatur- und Erdschlussschutz · Schutzklasse IP 67

| Typ             | SP 38         | SP 50         | SP 58         |
|-----------------|---------------|---------------|---------------|
| Vibrator-Ø/mm   | 38            | 50            | 58            |
| Spannung V/Hz   | 230 / 200     | 230 / 200     | 230 / 200     |
| Kabellänge/m    | 15            | 15            | 15            |
| Schlauchlänge/m | 5             | 5             | 5             |
| Gewicht/kg      | 13            | 19            | 21            |
| Art.-Nr.        | 107809        | 107810        | 107811        |
| Preis/St.       | <b>986,00</b> | <b>986,00</b> | <b>986,00</b> |



**vibrotec** **Biegewellenrüttler, tragbar „AVMU“**

Überdimensionaler Motor für höchste Leistung · Flexibel einsetzbar durch wählbare Wellenlängen und Flaschengrößen

|               |                  |
|---------------|------------------|
| Spannung V/Hz | <b>230/50-60</b> |
| Leistung/kW   | 2,3              |
| Gewicht/kg    | 4,5              |
| Art.-Nr.      | 113116           |
| Preis/St.     | <b>258,00</b>    |

**vibrotec** **Biegewelle**

Zubehör zu Biegewellenrüttler AVMU

| Länge/m   | 1             | 2             | 3             |
|-----------|---------------|---------------|---------------|
| Art.-Nr.  | 113117        | 113118        | 113119        |
| Preis/St. | <b>115,00</b> | <b>126,00</b> | <b>139,00</b> |

**vibrotec** **Rüttelflasche**

Zubehör zu Biegewellenrüttler AVMU

| Typ       | Ø 38 mm - AX 40 - 1,9 kg | Ø 48 mm - AX 48 - 3,4 kg |
|-----------|--------------------------|--------------------------|
| Art.-Nr.  | 113120                   | 113121                   |
| Preis/St. | <b>117,00</b>            | <b>121,00</b>            |



**vibrotec** **Vibrierpatsche „Tornado“**

Betrieb mit verschiedenen Motoren möglich · Höhenverstellbare Lenkstange und Griff um bequem arbeiten zu können · Demontierbare Lenkstange für den Transport · Profile in unterschiedlichen Längen erhältlich

| Typ           | Tornado E         | Tornado H      |
|---------------|-------------------|----------------|
| Motor         | Außenrüttlermotor | Honda GX 25 4T |
| Fliehkraft/Kp | 80                | 150            |
| Gewicht/kg    | 16                | 14             |
| Art.-Nr.      | 113123            | 113122         |
| Preis/St.     | <b>520,00</b>     | <b>628,00</b>  |

**vibrotec** **Profil**

Zubehör zu Vibrierpatsche Tornado E und Tornado H

| Länge/m   | 1,5           | 2             | 2             | 3             |
|-----------|---------------|---------------|---------------|---------------|
| Art.-Nr.  | 113124        | 113125        | 113126        | 113127        |
| Preis/St. | <b>192,00</b> | <b>209,00</b> | <b>227,00</b> | <b>257,00</b> |





### Bindemaschine „ULTRA-GRIP 40“

Set bestehend aus: 1 x Bindemaschine „ULTRA-GRIP 40“ (Art.-Nr. 116329) · 1 x Verlängerungsarm, elektronisch, Länge 805 mm (Art.-Nr. 116333) · 1 x Halfter mit passendem Gürtel · 2 x Bindedraht á 40 Rollen (Art.-Nr. 116332)



| BG BAU SET |          |
|------------|----------|
| Art.-Nr.   | 116334   |
| Preis/Set  | 1.852,00 |



### Bindemaschine „ULTRA GRIP“

Bürstenloser 18 V Motor · Geschlossenes Getriebe für zusätzliche Stärke · Längerer und schmalere Griff für eine bessere Ergonomie · 18 V 4 Ah Li-Ion Slide-in-Akku · Schnelle und feste Bindungen · Einfacher Zugang zum Werkstück verbunden mit langer Lebensdauer durch optimierte und robuste Konstruktion · Ca. 4.000 - 5.000 Bindungen pro Akkuladung · Buchse für elektronischen Verlängerungsarm

**Lieferumfang:** Inkl. 2 Li-Ion Slide-In-Akkus, Ladegerät, 2 Rollen Draht, in robustem Kunststoffkoffer

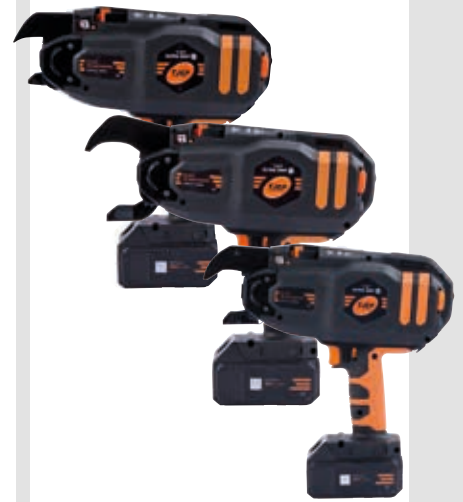

| Typ                   | ULTRA-GRIP 25 | ULTRA-GRIP 40 | ULTRA-GRIP 58 |
|-----------------------|---------------|---------------|---------------|
| Werkstückdicke bis/mm | 8 - 25        | 12 - 40       | 30 - 58       |
| Bindungen/Rolle       | 160 - 220     | 120 - 160     | 90 - 120      |
| Gewicht/kg            | 2,5           | 2,6           | 2,8           |
| Art.-Nr.              | 116330        | 116329        | 116331        |
| Preis/St.             | 1.634,00      | 1.634,00      | 1.725,00      |



### Bindemaschine - Verlängerungshandgriff

Elektronisch · Länge 805 mm · Zubehör für Bindemaschine ULTRA-GRIP

|           |        |
|-----------|--------|
| Art.-Nr.  | 116333 |
| Preis/St. | 288,00 |



### Bindemaschine - Bindedraht

1 VE = 40 Rollen · Zubehör für Bindemaschine ULTRA-GRIP, RE-BAR XP

|          |        |
|----------|--------|
| Art.-Nr. | 116332 |
| Preis/VE | 140,00 |





### Baustahlschneider „Diamond DC-16W“

Hohe Standzeiten · Schneidmesser umkehrbar · Betonstahl: 450 - 650 N/mm<sup>2</sup>

|                             |                 |
|-----------------------------|-----------------|
| <b>Schnittleistung Ø/mm</b> | <b>16</b>       |
| Schnittgeschwindigkeit/sec  | 2,5             |
| Gewicht/kg                  | 8,0             |
| Spannung/V                  | 230             |
| Leistung/W                  | 1.050           |
| Schneidkraft/t              | 13              |
| Art.-Nr.                    | 116336          |
| Preis/St.                   | <b>1.375,00</b> |



### Baustahlschneider, Akku „C16A“

Bolzenschneidekopf für effizientes und wirtschaftliches Schneiden · Hohe Schneideleistung · Rückstellventil für sicheres, anwenderfreundliches Schneiden · Robuster Betonstahl-Schneider für den flexiblen Einsatz · 360° drehbarer Schneidekopf · Ca. 125 - 150

Schnitte pro Akkuladung

**Lieferumfang:** Inkl. Kunststoffkoffer, 2 Stk. Li-Ion Akkus, 18 V 4,0 Ah, Ladegerät

|                             |                 |
|-----------------------------|-----------------|
| <b>Schnittleistung Ø/mm</b> | <b>16</b>       |
| Schnittgeschwindigkeit/sec  | 3,0             |
| Gewicht/kg                  | 8,6             |
| Akkuleistung/V              | 18              |
| Schneidkraft/t              | 14              |
| Art.-Nr.                    | 116348          |
| Preis/St.                   | <b>2.366,00</b> |



### Baustahlschneider „C16“

Bolzenschneidekopf für effizientes und wirtschaftliches Schneiden · Hohe Schneideleistung · Rückstellventil für sicheres, anwenderfreundliches Schneiden · Robuster Betonstahl-Schneider für den flexiblen Einsatz

|                             |                 |
|-----------------------------|-----------------|
| <b>Schnittleistung Ø/mm</b> | <b>16</b>       |
| Schnittgeschwindigkeit/sec  | 3,0             |
| Gewicht/kg                  | 9,1             |
| Spannung/V                  | 230             |
| Leistung/W                  | 1.100           |
| Schneidkraft/t              | 14,8            |
| Art.-Nr.                    | 116338          |
| Preis/St.                   | <b>2.248,00</b> |



### Baustahlschneider „Diamond DC-20W“

Neu entwickelter Motor · Schneidmesser umkehrbar · Betonstahl: 450 - 650 N/mm<sup>2</sup>

|                             |                 |
|-----------------------------|-----------------|
| <b>Schnittleistung Ø/mm</b> | <b>20</b>       |
| Schnittgeschwindigkeit/sec  | 3,0             |
| Gewicht/kg                  | 10,5            |
| Spannung/V                  | 230             |
| Leistung/W                  | 2.500           |
| Schneidkraft/t              | 15              |
| Art.-Nr.                    | 116337          |
| Preis/St.                   | <b>1.455,00</b> |



**Baustahl-Bündigschneider „RC20“**

Kraftvolle Bündig-Stahlsäge für das Planschneiden von Bewehrungseisen · Bündiger, gratfreier Schnitt von Bewehrungseisen, Gewindestangen und Röhren · Minimale Funkenbildung · Auffangbeutel für die Metallspäne · Planschneiden von Bewehrungseisen bis zu Ø 20 mm · Leicht, schnell und effektiv · Handgriff 180° drehbar · Seitlicher abnehmbarer Handgriff

**Lieferumfang:** Inkl. zwei Sägeblättern

|                              |               |
|------------------------------|---------------|
| <b>Werkstückdicke bis/mm</b> | <b>0 - 20</b> |
| Drehzahl/min <sup>-1</sup>   | 2.000         |
| Leistung/W                   | 1.100         |
| Spannung/V                   | 240           |
| Gewicht/kg                   | 3,45          |
| Art.-Nr.                     | 116335        |
| Preis/St.                    | <b>634,00</b> |



**Stahlschneider Akku, elektro-hydraulisch „OS-13 ACNL“**

Mit 2,5 sek. Schnittzeit der schnellste Akku-hydraulische Stahlschneider bis Ø 13 mm am Markt · Lithium-Ionen Akku · Schnitte pro Akkuladung: bei Ø 10 mm ca. 250 Schnitte, bei Ø 13 mm ca. 125 Schnitte · Leicht, handlich, kompakt

|                            |                 |
|----------------------------|-----------------|
| <b>Schnittleistung/mm</b>  | <b>13</b>       |
| Schnittgeschwindigkeit/sec | 2,5             |
| Gewicht/kg                 | 4,7             |
| Motor/V                    | 18              |
| Art.-Nr.                   | 116030          |
| Preis/St.                  | <b>2.057,00</b> |



**Stahlschneider Akku, elektro-hydraulisch „OS-16 ACNL“**

Schneidkopf 360° drehbar · Hohe Flexibilität, Netzunabhängigkeit · Lithium-Ionen Akku · Zum Schneiden von Baustahl bis Ø 16 mm

|                             |                 |
|-----------------------------|-----------------|
| <b>Schnittleistung Ø/mm</b> | <b>16</b>       |
| Schnittgeschwindigkeit/sec  | 4,0             |
| Gewicht/kg                  | 6,5             |
| Motor/V                     | 18              |
| Art.-Nr.                    | 116031          |
| Preis/St.                   | <b>2.611,00</b> |



**Stahlschneider Akku, elektro-hydraulisch „OS-19 ACNL“**

Schneidkopf 360° drehbar · Leistung wie ein Netzgerät · Lithium-Ionen Akku · Zum Schneiden von Baustahl bis Ø 20 mm

|                             |                 |
|-----------------------------|-----------------|
| <b>Schnittleistung Ø/mm</b> | <b>20</b>       |
| Schnittgeschwindigkeit/sec  | 6,5             |
| Gewicht/kg                  | 10,5            |
| Motor/V                     | 18              |
| Art.-Nr.                    | 116032          |
| Preis/St.                   | <b>3.207,00</b> |

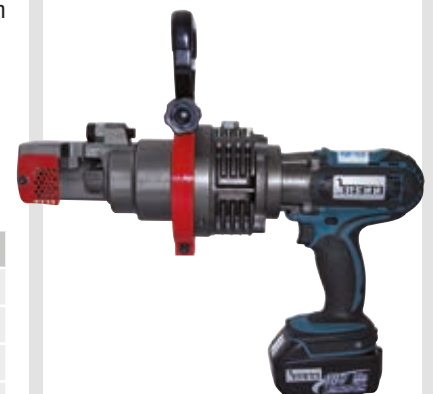



**Stahlschneider Akku, elektro-hydraulisch „KPC-12 ACNL“**

Schneidet Baustahl bis max. Ø 12 mm · Schneidkopf ähnlich eines Bolzenschneiders · Kompakt, leicht und handlich · Auswechselbare Schneidbacken · Kleiner, schlanker Schneidkopf · Ideal zum problemlosen Schneiden von Baustahlmatten eng an den Schweißpunkten und bei schwer zugänglichen Stellen

|                             |                 |
|-----------------------------|-----------------|
| <b>Schnittleistung Ø/mm</b> | <b>12</b>       |
| Schnittgeschwindigkeit/sec  | 3,0             |
| Gewicht/kg                  | 7,1             |
| Motorleistung V/W           | 18 / 400        |
| Art.-Nr.                    | 116028          |
| Preis/St.                   | <b>2.696,00</b> |



**Stahlschneider Akku, elektro-hydraulisch „KMU-16 ACNL“**

Robuster Schneidkopf · Schneidet Baustahl bis max. Ø 16 mm · Ausrüstbar mit Spezialmessern zum Schneiden von hochfestem Draht wie Spann- und Federstahl · Schneidkopf ähnlich eines Bolzenschneiders · Kraftvoll, robust, sicher · Zweischneiden-Wechselmesser · Mit Entlastungsventil (ohne Werkzeug bedienbar)

**Anwendung:** Zum Schneiden von Baustahl und Baustahlmatten, Draht, Schlösser und Containerplomben

|                             |                 |
|-----------------------------|-----------------|
| <b>Schnittleistung Ø/mm</b> | <b>16</b>       |
| Schnittgeschwindigkeit/sec  | 4,0             |
| Gewicht/kg                  | 9,0             |
| Motor/V                     | 18              |
| Spannung/V                  | 18              |
| Art.-Nr.                    | 116029          |
| Preis/St.                   | <b>2.932,00</b> |



**Stahlschneider, elektro-hydraulisch „IS-13 SMC-E“**

Sehr leicht und handlich · Zum schnellen Schneiden von Baustahl und Baustahlmatten · Bis max. Ø 16 mm · Wirtschaftlich - Vierschneiden-Wendemesser

|                             |                 |
|-----------------------------|-----------------|
| <b>Schnittleistung Ø/mm</b> | <b>13</b>       |
| Schnittgeschwindigkeit/sec  | 1,5             |
| Gewicht/kg                  | 5,0             |
| Spannung/V                  | 230             |
| Leistung/W                  | 900             |
| Schneidkraft/t              | 5,6             |
| Art.-Nr.                    | 116024          |
| Preis/St.                   | <b>1.583,00</b> |



**Stahlschneider, elektro-hydraulisch „IS-16 SMC-E“**

**Der Extraleichte** · Sehr leicht und handlich - über 20 % leichter als vergleichbare elektro-hydraulische Stahlschneider · Zum schnellen Schneiden von Baustahl und Baustahlmatten · Bis max. Ø 16 mm · Wirtschaftlich - Vierschneiden-Wendemesser · Kraftvoller Motor - robuster Schneidkopf - ergonomischer Handgriff

|                             |                 |
|-----------------------------|-----------------|
| <b>Schnittleistung Ø/mm</b> | <b>16</b>       |
| Schnittgeschwindigkeit/sec  | 2,0             |
| Gewicht/kg                  | 5,3             |
| Spannung/V                  | 230             |
| Leistung/W                  | 900             |
| Schneidkraft/t              | 7,5             |
| Art.-Nr.                    | 116025          |
| Preis/St.                   | <b>1.908,00</b> |

**Stahlschneider, elektro-hydraulisch „KPC-12“**

Schneidet Baustahl bis max. Ø 12 mm · Schneidkopf ähnlich eines Bolzenschneiders · Kompakt, leicht und handlich · Auswechselbare Schneidbacken · Kraftvoller Elektromotor · Besonders kleiner und schmaler Schneidkopf · Ideal zum problemlosen Schneiden von Baustahlmatten eng an den Schweißpunkten und bei schwer zugänglichen Stellen

|                             |                 |
|-----------------------------|-----------------|
| <b>Schnittleistung Ø/mm</b> | <b>12</b>       |
| Schnittgeschwindigkeit/sec  | 1,5             |
| Gewicht/kg                  | 6,7             |
| Spannung/V                  | 230             |
| Leistung/W                  | 1.200           |
| Schneidkraft/t              | 7,0             |
| Art.-Nr.                    | 116027          |
| Preis/St.                   | <b>2.018,00</b> |

**Stahlschneider, elektro-hydraulisch „KMU-16“**

Robuster Schneidkopf · Schneidet Baustahl und Baustahlmatten bis max. Ø 16 mm · Ausrüstbar mit Spezialmessern zum Schneiden von hochfestem Draht wie Spann- und Federstahl · Kraftvoll, robust, sicher · Schneidkopf ähnlich eines Bolzenschneiders · Zweischneiden-Wechselmesser · Mit Entlastungsventil (ohne Werkzeug bedienbar) · Hohe Schnittgeschwindigkeit: 1,5 sek.

|                             |                 |
|-----------------------------|-----------------|
| <b>Schnittleistung Ø/mm</b> | <b>16</b>       |
| Schnittgeschwindigkeit/sec  | 1,5             |
| Gewicht/kg                  | 9,1             |
| Spannung/V                  | 230             |
| Leistung/W                  | 1.150           |
| Schneidkraft/t              | 12,0            |
| Art.-Nr.                    | 116026          |
| Preis/St.                   | <b>2.436,00</b> |





**Atlas Copco** **Aufbrechhammer „Cobra Combi“**

Der benzingetriebene Cobra™ Combi ist ein hocheffektiver Aufbrechhammer und ein leistungsstarker Bohrer · Diese Mehrzweckmaschine kann dank ihrer integrierten Spülvorrichtung bis zu 30 cm pro Minute in soliden Granit und in Tiefen von bis zu zwei Meter bohren · Einsteckende 22 x 108 mm

**Lieferumfang:** In eigener Transportbox · Bohrstahl · Meißel · Kraftstoffkanister · Wartungstasche mit Ausstattung zur Reinigung und Wartung für die tägliche Maschinenpflege

|                            |                                   |
|----------------------------|-----------------------------------|
| <b>Gewicht/kg</b>          | <b>25</b>                         |
| Abmessungen (L x B x T)/mm | 732 x 585 x 281                   |
| Einschlagenergie/Joule     | 22 – 25 (bei 2.800 rpm)           |
| Motor                      | 185 ccm Einzylinder-Zweitaktmotor |
| Leistung/kW                | 2,0 (bei 2.600 bpm)               |
| Kühlung                    | lüftergekühlt                     |
| Öltyp                      | Atlas Copco Zweitakt Öl           |
| Art.-Nr.                   | 110019                            |
| Preis/St.                  | <b>3.792,00</b>                   |



**Atlas Copco** **Aufbrechhammer „Cobra PROi“**

Dieser benzingetriebene Aufbrechhammer hat den härtesten Schlag der Modellpalette · Er ist eine einzigartige Kombination aus hoher Schlagenergie und geringer Schlagfrequenz · Dies macht den Cobra™PROi zu einer ungemein produktiven Maschine · Eine umfangreiche Palette an Einsteckwerkzeugen macht ihn zum Alleskönner, vom Schneiden und Aufbrechen bis zum Vortreiben und Verdichten · Einsteckende 32 x 160 mm (auch andere Größen wählbar)

**Lieferumfang:** Ohne Meißel



|                            |                                  |
|----------------------------|----------------------------------|
| <b>Gewicht/kg</b>          | <b>24</b>                        |
| Abmessungen (L x B x T)/mm | 927 x 611 x 331                  |
| Einschlagenergie/Joule     | 60 (bei 1.440 rpm)               |
| Motor                      | 90-ccm-Einzylinder-Zweitaktmotor |
| Leistung/kW                | 2,0 (bei 5.800 bpm)              |
| Kühlung                    | lüftergekühlt                    |
| Öltyp                      | Atlas Copco Zweitakt Öl          |
| Art.-Nr.                   | 114736                           |
| Preis/St.                  | <b>3.047,00</b>                  |



**Atlas Copco** **Aufbrechhammer „Cobra TTe“**

Der benzingetriebene Cobra™TTe wurde speziell für Gleisstopfarbeiten entwickelt · Der Hammer arbeitet mit hoher Frequenz von 1.620 Schlägen/min und einem geringen Vibrationspegel · Eine umfangreiche Palette an Einsteckwerkzeugen macht ihn für Instandhaltungsarbeiten an Gleisstrecken, Kreuzungen, Zugangsstraßen und Bahnhöfen zu einem unentbehrlichen Helfer · Einsteckende 32 x 160 mm (auch andere Größen wählbar)

**Lieferumfang:** Ohne Meißel



|                            |                                  |
|----------------------------|----------------------------------|
| <b>Gewicht/kg</b>          | <b>24</b>                        |
| Abmessungen (L x B x T)/mm | 927 x 611 x 331                  |
| Einschlagenergie/Joule     | 40 (bei 1.600 rpm)               |
| Motor                      | 90-ccm-Einzylinder-Zweitaktmotor |
| Leistung/kW                | 1,5 (bei 6.500 bpm)              |
| Kühlung                    | lüftergekühlt                    |
| Öltyp                      | Atlas Copco Zweitakt Öl          |
| Art.-Nr.                   | 113384                           |
| Preis/St.                  | <b>2.730,00</b>                  |



### Presslufthammer „TEX 05 PE“

Dieser leichte, kompakte und vibrationsgedämpfte Hammer ist für kleinere Arbeiten an weichen Materialien ideal · Auch für Überkopparbeiten geeignet · Ideal in beengten Raumverhältnissen · Großer D-Griff für ausgezeichnete Handhabung · Alle Hämmer der PE-Reihe haben eine neu entwickelte Vibrationsdämpfung und eine hervorragende Ergonomie

**Lieferumfang:** Ohne Meißel



|                   |               |
|-------------------|---------------|
| <b>Gewicht/kg</b> | <b>6</b>      |
| Einsteckmaß/mm    | S 19 x 50     |
| Luftverbrauch l/s | 10            |
| Schlagzahl/bpm    | 2.580         |
| Art.-Nr.          | 110012        |
| Preis/St.         | <b>895,00</b> |



### Meißelhammer „TEX 05 P“

Softstart · Handfreundlich · Schraubklappenhalterung für bequemen Halt · Schalldämpfer · Leicht genug für Arbeiten über Kopf



|                   |                      |
|-------------------|----------------------|
| <b>Gewicht/kg</b> | <b>5,5</b>           |
| Einsteckmaß/mm    | Sechskant<br>19 x 50 |
| Luftverbrauch l/s | 9,5                  |
| Schlagzahl/bpm    | 2.760                |
| Art.-Nr.          | 108057               |
| Preis/St.         | <b>602,00</b>        |

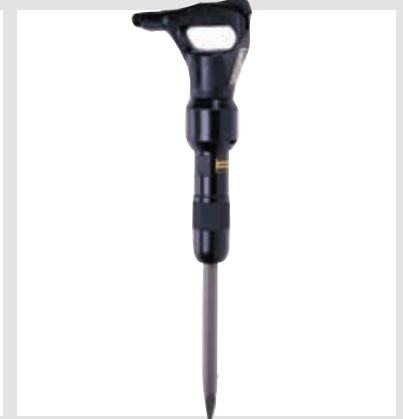

### Presslufthammer „TEX 09 PE“

Der Abbauhämmer der mittleren Gewichtsklasse für mittelschwere und schwere Arbeiten an Ziegeln, Beton und anderen harten Materialien · Leichter Werkzeughalter erlaubt schnellen Werkzeugwechsel · Der vordere Handgriff bietet exzellente Kontrolle und Unterstützung beim Brecheinsatz · Der Handgriff lässt sich um 360° schwenken und horizontal drehen und sogar komplett abnehmen · Alle Hämmer der PE-Reihe haben eine neu entwickelte Vibrationsdämpfung und eine hervorragende Ergonomie

**Lieferumfang:** Ohne Meißel

|                   |                 |
|-------------------|-----------------|
| <b>Gewicht/kg</b> | <b>10,5</b>     |
| Einsteckmaß/mm    | S 22 x 82       |
| Luftverbrauch l/s | 17              |
| Schlagzahl/bpm    | 1.920           |
| Art.-Nr.          | 110013          |
| Preis/St.         | <b>1.169,00</b> |



### Presslufthammer „TEX 10 PSR“

Softstart · Vibrationsdämpfung · Handfreundlich · Schraubklappenhalterung für bequemen Halt · Schalldämpfer

|                   |                      |
|-------------------|----------------------|
| <b>Gewicht/kg</b> | <b>10,0</b>          |
| Einsteckmaß/mm    | Sechskant<br>25 x 75 |
| Luftverbrauch l/s | 17                   |
| Schlagzahl/bpm    | 1.350                |
| Art.-Nr.          | 102416               |
| Preis/St.         | <b>1.024,00</b>      |





### Presslufthammer „TEX 10 PSKL“

Das Leichtgewicht mit 10 kg ermöglicht eine einfache Handhabung mit hoher Schlagenergie · Schneller Werkzeugwechsel durch Trittklinke

|                   |                        |
|-------------------|------------------------|
| <b>Gewicht/kg</b> | <b>10,5</b>            |
| Einsteckmaß/mm    | Sechskant<br>22 x 82,5 |
| Luftverbrauch l/s | 17                     |
| Schlagzahl/bpm    | 1.350                  |
| Art.-Nr.          | 102415                 |
| Preis/St.         | <b>1.045,00</b>        |



### Presslufthammer „TEX 12 PE“

Der Abbauhammer der mittleren Gewichtsklasse für mittelschwere und schwere Arbeiten an Ziegeln, Beton und anderen harten Materialien · Leichter Werkzeughalter erlaubt schnellen Werkzeugwechsel · Der vordere Handgriff bietet exzellente Kontrolle und Unterstützung beim Brecheinsatz · Der optionale Handgriff lässt sich um 360° schwenken und horizontal drehen und sogar komplett abnehmen · Alle Hämmer der PE-Reihe haben eine neu entwickelte Vibrationsdämpfung und eine hervorragende Ergonomie

**Lieferumfang:** Ohne Meißel

|                            |                 |
|----------------------------|-----------------|
| <b>Gewicht/kg</b>          | <b>12</b>       |
| Einsteckmaß/mm             | S 22 x 82       |
| Luftverbrauch l/s          | 20              |
| Schlagzahl/bpm             | 1.620           |
| Art.-Nr.                   | 110020          |
| PVP Preis "VK aktuell UVP" | <b>1.255,00</b> |



### Presslufthammer „TEX 21 PE“

Mittelgroßer Aufbrechhammer · Langer Kolbenhub für einen harten Schlag · Schalldämpfer · Luftpolster für Kolbenendlagen · Hohe Schlagleistung im Verhältnis zum Gewicht durch extra langen Kolbenhub

**Anwendung:** Wartungsarbeiten · Allgemeine Abbrucharbeiten · Für mittelharte Materialien



|                   |                       |
|-------------------|-----------------------|
| <b>Gewicht/kg</b> | <b>21</b>             |
| Einsteckmaß/mm    | Sechskant<br>25 x 108 |
| Luftverbrauch l/s | 25                    |
| Schlagzahl/bpm    | 1.140                 |
| Art.-Nr.          | 102422                |
| Preis/St.         | <b>1.522,00</b>       |



### Aufbrechhammer „TEX 230PE“, S 25 x 108

Die neueste TEX-Reihe vereint die besten Ausstattungen und Leistungskomponenten der Vorgängerserie · Die „Solid Body“-Bauweise (einteiliger Hammerkörper) für noch mehr Zuverlässigkeit · Der zweistufige Auslöser SOFTSTART™ für noch mehr Bedienkomfort · Durch die Vibrationsdämpfung werden bis zu 75% der schädlichen Schwingungen nicht mehr auf den Bediener übertragen · Alle Hämmer der PE-Reihe haben eine neu entwickelte Vibrationsdämpfung und eine hervorragende Ergonomie · EE: 25 x 108 (auch andere Größen wählbar)

**Lieferumfang:** Ohne Meißel

|                   |                 |
|-------------------|-----------------|
| <b>Gewicht/kg</b> | <b>25,5</b>     |
| Einsteckmaß/mm    | S 25 x 108      |
| Luftverbrauch l/s | 30              |
| Schlagzahl/bpm    | 1.320           |
| Art.-Nr.          | 110015          |
| Preis/St.         | <b>1.713,00</b> |



**BBG**  **Meißelhammer „BM“**

Ergonomischer Griffkörper · Drückersicherung · Geschmiedet + verzinkt · Geringer Luftverbrauch · Schallgedämpft · Hochwertiger Edelstahl · Hohe Arbeitsleistung

**Anwendung:** Leichte Beton- und Stockarbeiten · Putz- und Althausanierungen · Installationsarbeiten · Arbeiten in der Metallindustrie · Leichte Guss- und Schweißputzarbeiten

| Typ                             | BM4 FK                      | BM5 FK                      | BM5 FH        |
|---------------------------------|-----------------------------|-----------------------------|---------------|
| Gewicht/kg                      | 4,1                         | 5,9                         | 6,0           |
| Vibrationswert m/s <sup>2</sup> | 6,7                         | 7,6                         | 7,6           |
| Schall-Leistungspegel LWA/dB(A) | 105                         | 103                         | 101           |
| Länge/mm                        | 310                         | 365                         | 365           |
| Schlagzahl 1/s                  | 50,6                        | 35,7                        | 35,7          |
| Luftverbrauch l/s               | 5,0                         | 6,7                         | 6,7           |
| Betriebsdruck/bar               | 6,0                         | 6,0                         | 6,0           |
| Schlagenergie, max./J.          | 5,0                         | 12,0                        | 12,0          |
| Einsteckende                    | S19 x 50                    | S19 x 50                    | S19 x 50      |
| Haltesystem                     | Kreuzschlitzhalte-<br>kappe | Kreuzschlitzhalte-<br>kappe | Haltekappe    |
| Art.-Nr.                        | 116269                      | 116270                      | 116271        |
| Preis/St.                       | <b>429,00</b>               | <b>537,00</b>               | <b>537,00</b> |

| Typ                             | BM5 FH        | BM5 FK                      | BM6 FK        |
|---------------------------------|---------------|-----------------------------|---------------|
| Gewicht/kg                      | 6,0           | 5,9                         | 6,4           |
| Vibrationswert m/s <sup>2</sup> | 7,6           | 7,6                         | 8,1           |
| Schall-Leistungspegel LWA/dB(A) | 101           | 103                         | 105           |
| Länge/mm                        | 365           | 365                         | 395           |
| Schlagzahl 1/s                  | 35,7          | 35,7                        | 32,2          |
| Luftverbrauch l/s               | 6,7           | 6,7                         | 7,3           |
| Betriebsdruck/bar               | 6,0           | 6,0                         | 6,0           |
| Schlagenergie, max./J.          | 12,0          | 12,0                        | 16,0          |
| Einsteckende                    | C20           | C20                         | S19 x 50      |
| Haltesystem                     | Haltekappe    | Kreuzschlitzhalte-<br>kappe | Haltekappe    |
| Art.-Nr.                        | 116273        | 116272                      | 116274        |
| Preis/St.                       | <b>537,00</b> | <b>537,00</b>               | <b>555,00</b> |

| Typ                             | BM6 FH        | BM6 FK                      | BM6 FH                      |
|---------------------------------|---------------|-----------------------------|-----------------------------|
| Gewicht/kg                      | 6,5           | 6,4                         | 6,5                         |
| Vibrationswert m/s <sup>2</sup> | 8,1           | 8,1                         | 8,1                         |
| Schall-Leistungspegel LWA/dB(A) | 103           | 105                         | 103                         |
| Länge/mm                        | 395           | 395                         | 395                         |
| Schlagzahl 1/s                  | 32,2          | 32,2                        | 32,2                        |
| Luftverbrauch l/s               | 7,3           | 7,3                         | 7,3                         |
| Betriebsdruck/bar               | 6,0           | 6,0                         | 6,0                         |
| Schlagenergie, max./J.          | 16,0          | 16,0                        | 16,0                        |
| Einsteckende                    | S19 x 50      | C20                         | C20                         |
| Haltesystem                     | Haltekappe    | Kreuzschlitzhalte-<br>kappe | Kreuzschlitzhalte-<br>kappe |
| Art.-Nr.                        | 116275        | 116276                      | 116277                      |
| Preis/St.                       | <b>555,00</b> | <b>555,00</b>               | <b>555,00</b>               |



**BBG**  **Abbauhammer „BA“**

Ergonomischer Griffkörper · Drückersicherung · Geschmiedet + verzinkt · Geringer Luftverbrauch · Schallgedämpft · Hochwertiger Edelstahl · Hohe Arbeitsleistung

**Anwendung:** Mittelstarke Abbauarbeiten im Mauerwerk und Beton · Auflockerung bei Grabarbeiten · Abbauarbeiten im Bergbau

| Typ                             | BA9 FH        | BA9 FK                  | BA9 FR            | BA11 FH       | BA11 FK                 |
|---------------------------------|---------------|-------------------------|-------------------|---------------|-------------------------|
| Gewicht/kg                      | 9,5           | 9,6                     | 10,0              | 11,6          | 12,0                    |
| Vibrationswert m/s <sup>2</sup> | 9,9           | 9,9                     | 9,9               | 9,1           | 9,1                     |
| Schall-Leistungspegel LWA/dB(A) | 102           | 105                     | 105               | 104           | 105                     |
| Länge/mm                        | 478           | 478                     | 478               | 520           | 540                     |
| Schlagzahl 1/s                  | 26,6          | 26,6                    | 26,6              | 24,2          | 24,2                    |
| Luftverbrauch l/s               | 10,6          | 10,6                    | 10,6              | 10,7          | 10,7                    |
| Betriebsdruck/bar               | 6,0           | 6,0                     | 6,0               | 6,0           | 6,0                     |
| Schlagenergie, max./J.          | 34            | 34                      | 34                | 40            | 40                      |
| Einsteckende                    | R25 x 75      | S22 x 82,5              | S22 x 82,5        | R25 x 75      | S22 x 82,5              |
| Haltesystem                     | Haltekappe    | Kreuzschlitz-haltekappe | Riegelhalte-kappe | Haltekappe    | Kreuzschlitz-haltekappe |
| Art.-Nr.                        | 116278        | 116279                  | 116280            | 116281        | 116282                  |
| Preis/St.                       | <b>715,00</b> | <b>744,00</b>           | <b>819,00</b>     | <b>791,00</b> | <b>819,00</b>           |

| Typ                             | BA11 FK                 | BA11 FR           | BA11 FR           | BA13 FH       | BA13 FK                 |
|---------------------------------|-------------------------|-------------------|-------------------|---------------|-------------------------|
| Gewicht/kg                      | 12,4                    | 14,0              | 14,3              | 12,9          | 13,3                    |
| Vibrationswert m/s <sup>2</sup> | 9,1                     | 9,1               | 9,1               | 14,9          | 14,9                    |
| Schall-Leistungspegel LWA/dB(A) | 105                     | 103               | 103               | 103           | 104                     |
| Länge/mm                        | 560                     | 525               | 555               | 600           | 610                     |
| Schlagzahl 1/s                  | 24,2                    | 24,2              | 24,2              | 17,9          | 17,9                    |
| Luftverbrauch l/s               | 10,7                    | 10,7              | 10,7              | 10,8          | 10,8                    |
| Betriebsdruck/bar               | 6,0                     | 6,0               | 6,0               | 6,0           | 6,0                     |
| Schlagenergie, max./J.          | 40                      | 40                | 40                | 50            | 50                      |
| Einsteckende                    | S26 x 108               | S22 x 82,5        | S26 x 108         | R25 x 75      | S22 x 82,5              |
| Haltesystem                     | Kreuzschlitz-haltekappe | Riegelhalte-kappe | Riegelhalte-kappe | Haltekappe    | Kreuzschlitz-haltekappe |
| Art.-Nr.                        | 116284                  | 116283            | 116285            | 116286        | 116287                  |
| Preis/St.                       | <b>819,00</b>           | <b>898,00</b>     | <b>898,00</b>     | <b>833,00</b> | <b>858,00</b>           |

| Typ                             | BA13 FK                 | BA13 FR           | BA13 FR           | BL13 FH       |
|---------------------------------|-------------------------|-------------------|-------------------|---------------|
| Gewicht/kg                      | 13,7                    | 15,3              | 15,6              | 13,9          |
| Vibrationswert m/s <sup>2</sup> | 14,9                    | 14,9              | 14,9              | 10,0          |
| Schall-Leistungspegel LWA/dB(A) | 104                     | 103               | 103               | 105           |
| Länge/mm                        | 640                     | 600               | 630               | 640           |
| Schlagzahl 1/s                  | 17,9                    | 17,9              | 17,9              | 14,3          |
| Luftverbrauch l/s               | 10,8                    | 10,8              | 10,8              | 11,5          |
| Betriebsdruck/bar               | 6,0                     | 6,0               | 6,0               | 6,0           |
| Schlagenergie, max./J.          | 50                      | 50                | 50                | 61            |
| Einsteckende                    | S26 x 108               | S22 x 82,5        | S26 x 108         | R25 x 75      |
| Haltesystem                     | Kreuzschlitz-haltekappe | Riegelhalte-kappe | Riegelhalte-kappe | Haltekappe    |
| Art.-Nr.                        | 116289                  | 116288            | 116290            | 116291        |
| Preis/St.                       | <b>858,00</b>           | <b>959,00</b>     | <b>959,00</b>     | <b>926,00</b> |



**BBG**  **Abbruchhammer**

Ergonomischer Griffkörper · Drückersicherung · Geschmiedet + verzinkt · Geringer Luftverbrauch · Schallgedämpft · Hochwertiger Edelstahl · Hohe Arbeitsleistung

**Anwendung:** Abbrucharbeiten in Mauerwerk und Beton · Auflockerungen bei Grabarbeiten · Abbrucharbeiten im Bergbau

| Typ                             | BL13 TR               | BB16 TR               | BB18 TR               | BB22 TR               |
|---------------------------------|-----------------------|-----------------------|-----------------------|-----------------------|
| Gewicht/kg                      | 19,5                  | 17,9                  | 20,8                  | 22,8                  |
| Vibrationswert m/s <sup>2</sup> | 10,0 / 14,0           | 9,8 / 14,7            | 8,1 / 12,7            | 9,6 / 14,6            |
| Schall-Leistungspegel LWA/dB(A) | 105                   | 103                   | 106                   | 106                   |
| Länge/mm                        | 647                   | 600                   | 593                   | 622                   |
| Schlagzahl 1/s                  | 14,3                  | 17,9                  | 19,9                  | 19,2                  |
| Luftverbrauch l/s               | 11,5                  | 10,8                  | 17,5                  | 17,5                  |
| Betriebsdruck/bar               | 6,0                   | 6,0                   | 6,0                   | 6,0                   |
| Schlagenergie, max./J.          | 61                    | 50                    | 50                    | 61                    |
| Einsteckende                    | S22 x 82,5            | S26 x 108             | S26 x 108             | S26 x 108             |
| Haltesystem                     | Riegelhalte-<br>kappe | Riegelhalte-<br>kappe | Riegelhalte-<br>kappe | Riegelhalte-<br>kappe |
| Art.-Nr.                        | 116292                | 116293                | 116294                | 116295                |
| Preis/St.                       | <b>1.123,00</b>       | <b>1.055,00</b>       | <b>1.087,00</b>       | <b>1.180,00</b>       |



**BBG**  **Lanzenhammer**

Ergonomischer Griffkörper · Drückersicherung · Geschmiedet + verzinkt · Geringer Luftverbrauch · Schallgedämpft · Hochwertiger Edelstahl · Hohe Arbeitsleistung

**Anwendung:** Abschlagen von Innen-, Außen- und Dekorputz · Abschlagen von Fliesen im Klebe- und Mörtelbett · Entfernen aller Bodenbeläge und Klebereste · Aufbrechen von Mauerwerk, Beton und Estrich · Ablösen von Bitumenmaterial und Isolierungen · Sanierung von Beton und Steinwänden

| Typ                             | BS5 LK Komplettsset | BS5 LK        | BS6 FK                      |
|---------------------------------|---------------------|---------------|-----------------------------|
| Gewicht/kg                      | 4,8 - 5,2           | 4,8 - 5,2     | 7,4                         |
| Vibrationswert m/s <sup>2</sup> | 4,9                 | 4,9           | 4,9                         |
| Schall-Leistungspegel LWA/dB(A) | 103                 | 103           | 103                         |
| Länge/mm                        | 500 - 1.200         | 500 - 1.200   | 1.100                       |
| Schlagzahl 1/s                  | 50,6                | 50,6          | 50,6                        |
| Luftverbrauch l/s               | 5,0                 | 5,0           | 5,0                         |
| Betriebsdruck/bar               | 6,0                 | 6,0           | 6,0                         |
| Schlagenergie, max./J.          | 5,0                 | 5,0           | 5,0                         |
| Einsteckende                    | S19 x 50            | S19 x 50      | S19 x 50                    |
| Haltesystem                     | Haltekappe          | Haltekappe    | Kreuzschlitzhalte-<br>kappe |
| Art.-Nr.                        | 116296              | 116297        | 116298                      |
| Preis/St.                       | <b>959,00</b>       | <b>812,00</b> | <b>812,00</b>               |



▲ PVP. PRODUKT



**Pressluft-Flachschlauch „PYRAflex“**

Sehr abriebfest, robust und langlebig · Öl-, benzin-, chemikalien-, hitze-, alterungs- und ozonbeständig · Sehr geringer Druckverlust und geringe Längsdehnung · Komplett eingebunden in Sicherheitskupplungen · Kein Reinigen und Trocknen erforderlich

| Typ                                     | 3/4"            | 1"              |
|---|-----------------|-----------------|
| Schlauchweite/mm                        | 20              | 26              |
| Temperaturbeständigkeit im Dauerbetrieb | -20°C bis +80°C | -20°C bis +80°C |
| Betriebsdruck/bar                       | 30              | 30              |
| Platzdruck/bar                          | 90              | 90              |
| Rollenlänge/m                           | 20              | 20              |
| Farbe                                   | gelb            | gelb            |
| Art.-Nr.                                | 109707          | 109886          |
| Preis/Rolle                             | <b>134,00</b>   | <b>150,00</b>   |



**KLEIN Pressluftschlauch, Gummi „Admi®Press 60“**

Besonders robuste, strapazierfähige Ausführung · Seele bedingt ölbeständig, SBR, schwarz, glatt · Decke abriebfest, alterungs- und witterungsbeständig, SBR/EPDM, gelb, glatt · Druckträger: spiralisierte, synthetische Textilfäden · Temperaturbereich: -30 °C bis +70 °C

**Anwendung:** Geeignet für Luft, Wasser, Schmutzwasser und nicht aggressive Medien

| Schlauchweite/mm/Zoll   | 19 / 3/4"    | 19 / 3/4"     |
|---|--------------|---------------|
| Schlauch eingebunden mit Sicherheits-Klauenkupplung 10 bar BD | Ja           | Nein          |
| Betriebsdruck/bar   | BD 10        | 20            |
| Platzdruck/bar  | -            | 60            |
| Rollenlänge/m   | 20           | 40            |
| Farbe   | gelb         | gelb          |
| Art.-Nr.  | 108536       | 115962        |
| Preis/Rolle   | <b>84,00</b> | <b>131,00</b> |



**KLEIN Pressluftschlauchklemme**

Schlauchklemme DIN 20039 B · Temperguss · Zweiteilig, mit losen Zungen und Sicherheitsklauen

**Anwendung:** bis PN 25 unter anderem im Pressluftbereich

| Klemmbereich/mm | 28 – 32     | 35 – 42     |
|-----------------|-------------|-------------|
| Art.-Nr.        | 104118      | 104119      |
| Preis/St.       | <b>3,30</b> | <b>4,10</b> |





### Pressluftschlauchkupplung

Klauenkupplung · PN 10 · Nockenweite 42 mm

| Ausführung       | Temperguss,<br>Innengewinde,<br>NBR-Dichtung | Temperguss,<br>Innengewinde,<br>NBR-Dichtung | Temperguss,<br>Innengewinde,<br>Messingdichtung |
|------------------|--|--|---|
| Schlauchweite/mm | 19   | 25   | 19  |
| Art.-Nr.         | 104107                                       | 104108                                       | 104105  |
| Preis/St.        | <b>2,60</b>                                  | <b>2,70</b>                                  | <b>7,00</b>                                     |

| Ausführung       | Temperguss,<br>Innengewinde,<br>Messingdichtung | Temperguss,<br>Außengewinde,<br>NBR-Dichtung | Temperguss,<br>Außengewinde,<br>NBR-Dichtung |
|------------------|---|--|--|
| Schlauchweite/mm | 25  | 19   | 25   |
| Art.-Nr.         | 104106  | 104111                                       | 104112                                       |
| Preis/St.        | <b>9,60</b>                                     | <b>2,60</b>                                  | <b>2,70</b>                                  |

| Ausführung       | Temperguss,<br>Außengewinde,<br>Messingdichtung | Temperguss,<br>Außengewinde,<br>Messingdichtung | Temperguss,<br>Messingdichtung |
|------------------|---|---|--------------------------------|
| Schlauchweite/mm | 19  | 25  | 19                             |
| Art.-Nr.         | 104109  | 104110  | 104101                         |
| Preis/St.        | <b>8,90</b>                                     | <b>9,90</b>                                     | <b>6,60</b>                    |

| Ausführung       | Temperguss,<br>Messingdichtung | Temperguss,<br>NBR-Dichtung | Temperguss,<br>NBR-Dichtung |
|------------------|--------------------------------|-----------------------------|-----------------------------|
| Schlauchweite/mm | 25                             | 19                          | 25                          |
| Art.-Nr.         | 104102                         | 104103                      | 104104                      |
| Preis/St.        | <b>8,30</b>                    | <b>2,60</b>                 | <b>2,90</b>                 |



### Dichtung, Gummi

NBR-Kupplungsring · DIN 3489 · PN 10 · Universal · Zubehör für Pressluftkupplungen 3/4"

|           |               |
|-----------|---------------|
| Art.-Nr.  | <b>104115</b> |
| Preis/St. | <b>0,60</b>   |





**Schweißkraft** **Schweißgerät, Schutzgas „PRO-MIG“**

IWC-Regelung · Elektronischer Drosselabgleich SDI · Synergiebetrieb DCC · Drahtefädel- und Vorschubautomatik · Permanente Netzspannungsüberwachung · Gasnachströmzeit individuell anpassbar · Sicherheitszwangsabschaltung im 4-Taktbetrieb · Temperaturgesteuerter Lüfter und Wasserpumpe mit Stand-By-Schaltung · Thermo-Schutzschalter · Lenk- und Bockrollen

**Anwendung:** Anlagen- und Behälterbau · Maschinenbau · Stahlbau · Automobil- und Zulieferindustrie · Baumaschinen · Schienenfahrzeuge · Schiffbau

**Lieferumfang:** 4-Rollen-Antrieb · Wahlweise gas- oder wassergekühlt · Wahlweise als Kompakt- oder Kofferanlage · 2-/4-Takt-Punkt-/Intervall-Steuerung · Netzleitung mit Stecker 5 m · Zentralanschluss · Digitalanzeige für Schweißspannung, Schweißstrom und Materialstärke · Betriebs- und Temperaturanzeige · Ohne Brenner, ohne Massekabel, ohne Druckminderer, ohne Zwischenschlauchpaket

| Typ                               | PRO-MIG 230-4   | PRO-MIG 280-4   |
|-----------------------------------|-----------------|-----------------|
| Draht-Ø/mm                        | 0,6 / 0,8 – 1,0 | 0,8 – 1,2       |
| Drahtvorschub m/min               | 0,3 – 20        | 0,3 – 20        |
| Netzanschluss/V                   | 3 x 400         | 3 x 400         |
| Einstellbereich Elektrode/A       | 15 – 230        | 35 – 280        |
| Elektrode Schweißstrom ED 100 %/A | 150             | 180             |
| Abmessungen (L x B x H)/mm        | 800 x 320 x 620 | 800 x 320 x 620 |
| Gewicht/kg                        | 68              | 72              |
| Art.-Nr.                          | 112697          | 112698          |
| Preis/St.                         | <b>1.519,00</b> | <b>1.756,00</b> |



**Schweißkraft** **Schweißgerät, Schutzgas „EASY-MAG 253-4“**

Einfache Bedienung und Einstellung · Der weiche und stabile Lichtbogen garantiert spritzerarme Schweißergebnisse · Stufenlos einstellbarer Drahtvorschub · Robustes Fahrwerk mit Lenkrollen für einen einfachen Transport (Fahrwerk zur Selbstmontage) · Praktische Gasflaschenhalterung · S-Zeichen: Zugelassen zum Schweißen an engen Schweißplätzen mit erhöhter elektrischer Gefährdung · Mit 4-Rollen-Drahtvorschub · Mit Strom- und Spannungsanzeige

**Anwendung:** Zum Stahl- und Edelstahl-Schweißen

**Lieferumfang:** Korbspulenadapter · Brenner-Set SMB 25 (Brenner 4 m, Massekabel 2 m, Druckminderer)



|                                   |                  |
|-----------------------------------|------------------|
| <b>Draht-Ø/mm</b>                 | <b>0,8 – 1,0</b> |
| Drahtvorschub m/min               | 1 – 20           |
| Netzanschluss/V                   | 3 x 400          |
| Einstellbereich Elektrode/A       | 30 – 250         |
| Elektrode Schweißstrom ED 100 %/A | 140              |
| Abmessungen (L x B x H)/mm        | 823 x 510 x 735  |
| Gewicht/kg                        | 69               |
| Art.-Nr.                          | 116816           |
| Preis/St.                         | <b>1.182,00</b>  |

**schweißkraft** Schweiß- und Schneidgerät, fahrbar „FSSG“

Bestehend aus einem Flaschenwagen und je einer Stahlflasche 10 l Sauerstoff und Acetylen · Einstufiger Druckminderer für Sauerstoff und Acetylen und Schlauchschutzsicherung · Kombiniertes Schweiß- und Schneidgerät im Stahlblechkoffer, Sauerstoff- und Acetylen-schlauch 10 m lang eingebunden

|                            |                      |
|----------------------------|----------------------|
| Schweiß-/Schneidbereich/mm | 0,5 – 9 /<br>3 – 100 |
| Inhalt/l                   | 10                   |
| Art.-Nr.                   | 108028               |
| Preis/St.                  | 935,00               |



**schweißkraft** Elektrodeninverter „CRAFT-STICK“

Versiegelte Platine, deshalb Schutz gegen Feuchtigkeit, Salzsprühnebel und Korrosion, dadurch auch Offshore geeignet · Hot Start: Durch automatische kurzzeitige Erhöhung des Schweißstromes zündet der Lichtbogen sicher und ist sofort stabil · Anti-Stick: Beim versehentlichen Festkleben der Elektrode wird der Schweißstrom automatisch reduziert und somit ein Ausglühen der Elektrode verhindert · Arc-Force-Regelung: Durch die interne Überwachung von Schweißstrom und Schweißspannung werden Kurzschlüsse schnell und sicher aufgelöst. Dadurch wird der Lichtbogen stabilisiert und die Elektrode kann problemlos verarbeitet werden · Höhere Einschaltdauer als die EASY-STICK-Serie

**Anwendung:** Geeignet für Montagearbeiten (auf der Leiter, auf dem Gerüst, ...) und durch Schutzart IP 23 generell auch für Arbeiten im Freien · Geeignet für den Einsatz am Generator z.B. in Betriebswerkstätten, Häfen, Chemiewerken, Schulen, Metallbau, auf Baustellen, Schiffen oder für Landwirte

**Lieferumfang:** Art.-Nr. 116815: 2 m Schweißkabel 16 mm<sup>2</sup> mit Elektrodenhalter, 2 m Massekabel 16 mm<sup>2</sup> mit Masseklemme 200 A · Art.-Nr. 116817: 3 m Schweißkabel 25 mm<sup>2</sup> mit Elektrodenhalter 300 A, 3 m Massekabel 25 mm<sup>2</sup> mit Masseklemme 300 A



| Typ                         | CRAFT-STICK 161           | CRAFT-STICK 253 |
|-----------------------------|---------------------------|-----------------|
| Netzanschluss/V             | 160 - 275                 | 400             |
| Einstellbereich Elektrode/A | 10 - 160                  | 10 - 250        |
| Strom bei                   | ED 100% 40° Elektrode: 90 | ED 100%/A: 200  |
| Abmessungen (L x B x H)/mm  | 320 x 135 x 255           | 495 x 190 x 350 |
| Gewicht/kg                  | 4,8                       | 10              |
| Art.-Nr.                    | 116815                    | 116817          |
| Preis/St.                   | 283,00                    | 585,00          |



**OPTIMUM<sup>®</sup> MASCHINEN - GERMANY Säulenbohrmaschine „OPTIdrill B 28H“**

Mit Keilriemenantrieb · Not-Halt-Schlagschalter · Rechts-Linkslauf · Leichter Werkzeugwechsel durch integrierten Austreiber · Bohrspindel mit Präzisionskugellagern · Langer, ergonomisch konstruierter Dreifach-Sterngriff · Bohrtiefenanschlag · Keilriemenabdeckung mit Sicherheitsschalter · Bohrtisch 360° drehbar · Laufruhiger und leistungsstarker Industrie-Elektromotor · Hohe Laufruhe durch Aluminium-Riemenscheiben mit geschliffenen Vielzahnmitnehmern

**Lieferumfang:** Inkl. Schraubstock BMS 100

|                                       |                 |
|---------------------------------------|-----------------|
| <b>Bohrleistung Stahl (S235JR)/mm</b> | <b>28</b>       |
| Motorleistung V/Hz/W                  | 400 / 50 / 850  |
| Spindelaufnahme                       | MK 3            |
| Spindeldrehzahlen, 16-stufig U/min    | 120 – 4.000     |
| Ausladung/Pinolenhub/mm               | 200 / 105       |
| Gewicht/kg                            | 166             |
| Art.-Nr.                              | 108023          |
| Preis/St.                             | <b>1.571,00</b> |



**OPTIMUM<sup>®</sup> MASCHINEN - GERMANY Metallbandsäge „OPTIsaw S 275N“**

Geräuscharmer Lauf · Stabile Gussausführung · Hohe Schnittgenauigkeit durch vibrationsfreien Lauf · Absenkung des Sägebügels über Hydraulikzylinder mit Drosselventil stufenlos einstellbar · Mikroschalter für automatische Endabschaltung · Kühlmittleinrichtung · Serienmäßig mit hochwertigem Bi-Metall-Sägeband · Einstellbarer Materialanschlag für Serienarbeiten · Robuster Maschinenunterbau · Kugelgelagerte Sägebandführung · Schnellspannschraubstock verstellbar über Handrad · Festspannen des Werkstücks mit handlichem Schnellspannhebel · Gut lesbare Skala zur Winklereinstellung · Überlastschutz · Motorschutzschalter · Zwei umschaltbare Geschwindigkeiten

**Lieferumfang:** Inkl. Materialanschlag · Bi-Metall-Sägeband · Maschinenunterbau · Kühlmittelpumpe

|                               |                 |
|-------------------------------|-----------------|
| <b>Motorleistung/W</b>        | <b>1.100</b>    |
| Spannbereich 0° Rund/mm       | 225             |
| Spannbereich -45° Rund/mm     | 145             |
| Spannbereich -60° Rund/mm     | 90              |
| Spannbereich 0° Quadrat/mm    | 170             |
| Spannbereich -45° Quadrat/mm  | 145             |
| Spannbereich -60° Quadrat/mm  | 90              |
| Spannbereich 0° Rechteck/mm   | 150 x 245       |
| Spannbereich -45° Rechteck/mm | 145 x 180       |
| Spannbereich -60° Rechteck/mm | 90 x 120        |
| Sägebandgeschwindigkeit m/min | 45 / 90         |
| Art.-Nr.                      | 114301          |
| Preis/St.                     | <b>1.984,00</b> |



**metalkraft<sup>®</sup> Metallbandsäge „MBS 125“**

Massiver Sägebügel aus Aluminium-Druckguss · Besonders stabile Bodenplatte mit rutschsicheren Füßen · Für Trocken- und Nassschnitte · Elektronische Geschwindigkeitsregelung 30 – 80 m/min, stufenlos · Vibrationsarm · Sägebandspannung frontseitig über Handrad regelbar · Gehrungsschnitte bis 60°

**Anwendung:** Zum Sägen von Stahl, Aluminium, Kupfer, PVC und Teflon

|  |               |
|--|---------------|
| <b>Motorleistung/W</b>                             | <b>1.010</b>  |
| Spannbereich 0° rund (Rohr)/mm                     | 125           |
| Spannbereich -45° rund (Rohr)/mm                   | 80            |
| Spannbereich -60° rund (Rohr)/mm                   | 45            |
| Spannbereich 0° Rechteck liegend (Hohlprofil)/mm   | 125 x 120     |
| Spannbereich -45° Rechteck liegend (Hohlprofil)/mm | 110 x 70      |
| Spannbereich -60° Rechteck liegend (Hohlprofil)/mm | 70 x 40       |
| Spannbereich 0° Rechteck stehend (Hohlprofil)/mm   | 120 x 125     |
| Spannbereich -45° Rechteck stehend (Hohlprofil)/mm | 70 x 110      |
| Spannbereich -60° Rechteck stehend (Hohlprofil)/mm | 40 x 70       |
| Sägebandgeschwindigkeit m/min                      | 30 – 80       |
| Art.-Nr.   | 112707        |
| Preis/St.  | <b>567,00</b> |



**metallkraft** Trockenschneider, Metall „MTS 356“

Metall sägen ohne Kühlmittel · Motor mit Sanftanlauf · Mit Prismenspannbacke zum Spannen von Rohren · Schraubstock mit Schnellverstellung · Sicherer Stand durch Aluminium-Druckgussfuß · Gehrungswinkel einfach an Skala ablesbar · Schraubstock stufenlos von rechts 45°, links 39° schwenkbar · Prismenschraubstock für Rohre

**Anwendung:** Für gradarmes Sägen von Profilen und Rohren aus Stahl, Eisen, Kupfer, Messing, Aluminium, Kunststoffen, Verbundstoffen und Edelstahl ohne Kühlmittel

**Lieferumfang:** Inkl. 4, 6 und 8 mm Sechskantschlüssel · Schutzbrille · 1 Prismenspannbacke · Ohne Sägeblatt



|                                    |               |
|------------------------------------|---------------|
| <b>Motorleistung/kW</b>            | <b>2,2</b>    |
| Motordrehzahl U/min                | 1.300         |
| Schnittbereich 39° li. Rund/mm     | 105           |
| Schnittbereich 45° re. Rund/mm     | 105           |
| Schnittbereich 90° Rund/mm         | 132           |
| Schnittbereich 39° li. Quadrat/mm  | 90 x 90       |
| Schnittbereich 45° re. Quadrat/mm  | 90 x 90       |
| Schnittbereich 90° Quadrat/mm      | 120 x 120     |
| Schnittbereich 39° li. Rechteck/mm | 120 x 90      |
| Schnittbereich 45° re. Rechteck/mm | 120 x 90      |
| Schnittbereich 90° Rechteck/mm     | 100 x 180     |
| Sägeblatt-Ø/mm                     | 355           |
| Art.-Nr.                           | 108799        |
| Preis/St.                          | <b>510,00</b> |



**metallkraft** Sägeblatt, Metall

Zubehör für Trockenschneider, Metall „MTS 356“

|                      |               |
|----------------------|---------------|
| <b>Scheiben-Ø/mm</b> | <b>355</b>    |
| Bohrung/mm           | 25,4          |
| Anzahl Zähne         | 80            |
| Art.-Nr.             | 108027        |
| Preis/St.            | <b>192,00</b> |



**OPTIMUM** Doppelschleifmaschine „OPTIgrind GU20“

Schwere, langlebige Industrieausführung mit wartungsfreiem Motor für Dauereinsatz · Gehäuse aus Aluminiumstrangguss · Gewuchteter Rotor mit Qualitätskugellagern · Sichtscheiben aus bruchsicherem Material

**Lieferumfang:** Inkl. zwei Universal-Korundschleifscheiben

|                      |                      |
|----------------------|----------------------|
| <b>Scheiben-Ø/mm</b> | <b>200 x 30 x 32</b> |
| Motorleistung V/W    | 400 / 600            |
| Motordrehzahl U/min  | 2.850                |
| Gewicht/kg           | 18,5                 |
| Art.-Nr.             | 114302               |
| Preis/St.            | <b>192,00</b>        |



**holzkraft** Universal-Werktisch „UWT 3200“

Zum Führen längerer Werkstücke · Minimale Einrichtungszeit · Platzsparend durch einklappbare Füße · Klemmleisten mit Schnellfixierung · Höhenverstellbare Rollenauflagen · Beidseitig stufenlos ausziehbare Auflagearme bis max. 2400 mm · Ohne Werkzeug montier- und verstellbar · Stabile Alu-Stahl-Konstruktion · Hoch belastbar bis zu 225 kg

**Anwendung:** Universell einsetzbar für Kappsägen, Bandschleifer, Trennsägen etc.

|                                 |                    |
|---------------------------------|--------------------|
| <b>Auflagehöhe min./max./mm</b> | <b>850 / 1.000</b> |
| max. Breite/mm                  | 2.400              |
| Abmessungen (L x B x H)/mm      | 1.600 x 600 x 850  |
| Max. Tragkraft/kg               | 225                |
| Gewicht/kg                      | 30                 |
| Art.-Nr.                        | 112709             |
| Preis/St.                       | <b>173,00</b>      |





### Maschinenuntergestell „MUG 1“

Zubehör für Trockenschneider, Metall „MTS 356“



\*Abbildung zeigt Maschinenuntergestell inkl. MTS 356 (Maschine ist nicht im Lieferumfang enthalten)

|           |        |
|-----------|--------|
| Art.-Nr.  | 112708 |
| Preis/St. | 61,00  |



### Kolben-Kompressor „MOBILBOY 185 OF E“

Ölfrei · Manometer für den Arbeitsdruck · Einhand-Schnellkupplung · Druckregler für stufenlose Fixierung des Arbeitsdrucks · Kondensat-Ablassventil am Druckluftbehälter · Stabile Kunststoffräder und ausziehbarer Griff für einfachen Transport

**Lieferumfang:** Ausblaspistole · 5 m Spiralschlauch



|                            |        |
|----------------------------|--------|
| Höchstdruck/bar            | 10     |
| Füllleistung l/min         | 90     |
| Behälterinhalt Luft/l      | 5      |
| Drehzahl/min <sup>-1</sup> | 3.400  |
| Zylinder/Stufen            | 1/1    |
| Abgabeleistung/kW          | 1,1    |
| Gewicht/kg                 | 12     |
| Art.-Nr.                   | 115579 |
| Preis/St.                  | 167,00 |



### Kolben-Kompressor, mobil „COMPACT-AIR 311/20 E“

Qualitätselektromotoren mit hohem Anzugsmoment und Motoranlaufentlastung, dadurch keine Anlaufprobleme · Elektromotor mit Motorschutzschalter · Vollautomatischer Ein-Aus-Schaltbetrieb · Alle transportgefährdeten Teile gut geschützt · Gummierter Tragegriff gegen Abrutschen · Mit allen Sicherheitseinrichtungen · In kompakter Bauweise für einen komfortablen Transport · Dank des Rundumschutzes bestens geeignet für den gelegentlichen Montageeinsatz · Zwei Einhand-Schnellkupplungen

**Lieferumfang:** Automatischer Druckschalter · Manometer für Anzeige des Behälter- und Arbeitsdrucks · Zwei Einhand-Schnellkupplungen · Aluminium-Druckluftleitungen

|                    |        |
|--------------------|--------|
| Füllleistung l/min | 190    |
| Höchstdruck/bar    | 10     |
| Behälterinhalt/l   | 20     |
| Zylinder/Stufen    | 1 / 1  |
| Abgabeleistung/kW  | 2,2    |
| Gewicht/kg         | 33,5   |
| Art.-Nr.           | 116820 |
| Preis/St.          | 380,00 |



### Kolben-Kompressor „Airprofi 401/50“

Handwerker-Kompressor mit 2-Zylinder-Aggregat aus Grauguss für eine lange Lebensdauer · Großdimensioniertes Lüfterrad und Kühlluftleitblech · Elektromotor mit Motorschutzschalter · Nachkühler mit großen Kühllamellen sorgt für niedrige Kesseleintrittstemperatur und dadurch für weniger Feuchtigkeit in der Druckluft · Behälter feuerverzinkt mit 15 Jahren Garantie gegen Durchrosten · TÜV Frei - ZÜS-Baumuster geprüft (gültig nur Deutschland)

**Lieferumfang:** CONDOR-Druckschalter · Druckregler · Zwei Komfort-Sicherheits-Schnellkupplungen · 2 Manometer · Pannensichere PU-Schaum Bereifung

|                            |               |
|----------------------------|---------------|
| <b>Höchstdruck/bar</b>     | <b>10</b>     |
| Füllleistung l/min         | 266           |
| Behälterinhalt Luft/l      | 50            |
| Drehzahl/min <sup>-1</sup> | 1.360         |
| Zylinder/Stufen            | 2/1           |
| Abgabeleistung/kW          | 2,2           |
| Gewicht/kg                 | 56            |
| Art.-Nr.                   | 108931        |
| Preis/St.                  | <b>827,00</b> |



### Kolben-Kompressor „Airstar 401/50“

Handwerker-Kompressor mit 2-Zylinder-Hochleistungs-Aggregat aus Grauguss für eine lange Lebensdauer · Großes Lüfterrad und Kühlluftleitblech · Elektromotor mit Motorschutzschalter · Nachkühler mit großflächigen Kühllamellen sorgt für niedrige Kesseleintrittstemperatur und weniger Feuchtigkeit in der Druckluft · Behälter pulverbeschichtet mit 10 Jahren Garantie gegen Durchrosten · TÜV Frei - ZÜS-Baumuster geprüft (gültig nur Deutschland)

**Lieferumfang:** CONDOR-Druckschalter · Filterdruckregler · Qualitäts-Schnellkupplungen · 2 Manometer · Pannensichere PU-Schaum Bereifung

|                            |               |
|----------------------------|---------------|
| <b>Höchstdruck/bar</b>     | <b>10</b>     |
| Füllleistung l/min         | 266           |
| Behälterinhalt/l           | 50            |
| Drehzahl/min <sup>-1</sup> | 1.360         |
| Zylinder/Stufen            | 2/1           |
| Leistung/kW/V              | 2,2 / 230     |
| Gewicht/kg                 | 57,5          |
| Art.-Nr.                   | 108930        |
| Preis/St.                  | <b>715,00</b> |



### Kolben-Kompressor „Airprofi 503/50“

Handwerker-Kompressor mit 2-Zylinder-Aggregat aus Grauguss für eine lange Lebensdauer · Großdimensioniertes Lüfterrad und Kühlluftleitblech · Elektromotor mit Motorschutzschalter · Nachkühler mit großen Kühllamellen sorgt für niedrige Kesseleintrittstemperatur und weniger Feuchtigkeit in der Druckluft · Behälter feuerverzinkt mit 15 Jahren Garantie gegen Durchrosten · TÜV Frei - ZÜS-Baumuster geprüft (gültig nur Deutschland)

**Lieferumfang:** CONDOR-Druckschalter · Druckregler · Zwei Komfort-Sicherheits-Schnellkupplungen · 2 Manometer · Pannensichere PU-Schaum Bereifung

|                            |               |
|----------------------------|---------------|
| <b>Höchstdruck/bar</b>     | <b>10</b>     |
| Füllleistung l/min         | 400           |
| Behälterinhalt Luft/l      | 50            |
| Drehzahl/min <sup>-1</sup> | 1.310         |
| Zylinder/Stufen            | 2/1           |
| Abgabeleistung/kW          | 3,0           |
| Gewicht/kg                 | 66            |
| Art.-Nr.                   | 110438        |
| v                          | <b>932,00</b> |





### Schrauben-Kompressor „ACS AIRCAR“

Direktgetriebener, sehr leiser Schraubenverdichter · Für den Dauerbetrieb geeignet · Einsetzbar im Montage- und Handwerkerbereich bei Temperaturen zwischen 5 und 45 °C, z. B. in der Werkstatt oder beim Innenauss- und Rohbau · Am Verdichter angebaute Heizung erhält konstant die optimale Ölviskosität · Freilaufventil lässt im Dauerbetrieb überschüssige Luft ab · Mit Betriebsstundenzähler · **Elektronische Steuereinheit K-Tronic 5:** Gewährleistet Zuverlässigkeit und Effizienz · Direkter Start mit Lade- / Leerlaufzyklus · Anti-Kondensationssystem · Überwacht die Drehrichtung · Anzeige des Serviceintervalls · **Speziell für die Baustelle ausgestattet:** Drei Druckluftentnahmestellen über Einhand-Sicherheitskupplungen am Bedienfeld: eine für gefilterte Druckluft, eine für gefiltert-geölte Druckluft und ein Druckluft-Direktausgang vom Druckluftbehälter · Rahmen ist Werkzeugablage und gibt Rundumschutz für alle empfindlichen Bauteile · Geschützt gegen Spritzwasser gemäß IP 54 · Flexible Panzerschlauchleitung mit Hitzeschutz verhindert Vibrationsbrüche · Pannensichere PU-Schaumlaufträder und breiter Radstand sichern komfortablen und sicheren Transport · Serienmäßig mit innenliegendem, geschütztem Schlauchhaken · Mit allen Sicherheitseinrichtungen · ZÜS-Baumuster geprüft, dadurch können TÜV-Folgeprüfungen von einer befähigten Person vorgenommen werden

| Typ                | ACS AIRCAR 2,7-10-22 | ACS AIRCAR 3,5-10-22 |
|--------------------|----------------------|----------------------|
| Höchstdruck/bar    | 10                   | 10                   |
| Füllleistung l/min | 240                  | 360                  |
| Behälterinhalt/l   | 22                   | 22                   |
| Leistung/kW        | 2,7                  | 3,5                  |
| Gewicht/kg         | 83                   | 88                   |
| Art.-Nr.           | 116818               | 116819               |
| Preis/St.          | <b>2.631,00</b>      | <b>2.807,00</b>      |



### Kolben-Kompressor „Airprofi 703/100“

Handwerker-Kompressor mit riemengetriebenem Zweizylinder-Hochleistungsaggregat aus Grauguss · Maximale Ausstattung und beste Qualität zum günstigen Preis · Behälter feuerverzinkt mit 15 Jahren Garantie gegen Durchrostungen · TÜV frei · ZÜS Baumuster geprüft (gültig für Deutschland)

**Lieferumfang:** CONDOR-Druckschalter · Filterdruckregler · Nebelöler · 2 Komfort-Sicherheits-Schnellkupplungen · Kugelhahn am Druckluftbehälter · Manometer für Behälterdruck · Manometer für den Arbeitsdruck

|                            |                 |
|----------------------------|-----------------|
| <b>Höchstdruck/bar</b>     | <b>10</b>       |
| Füllleistung l/min         | 520             |
| Behälterinhalt Luft/l      | 100             |
| Drehzahl/min <sup>-1</sup> | 950             |
| Zylinder/Stufen            | 2/2             |
| Abgabeleistung/kW          | 4               |
| Gewicht/kg                 | 99              |
| Art.-Nr.                   | 108932          |
| Preis/St.                  | <b>1.350,00</b> |



### Kolben-Kompressor „AIRPROFI 703/75/13“

Zweistufig verdichtendes riemengetriebenes Zweizylinder-Hochleistungsaggregat aus Grauguss · Manueller Phasenwender · Innen und außen feuerverzinkter Druckluftbehälter mit 15 Jahre Garantie gegen Durchrostung · Flexible Panzerschlauchleitung mit Hitzeschutz · Gezahnter Antriebsriemen · Lenkfahrwerk mit Feststellbremse · Pannensichere PU-Schaum-Laufräder · Verlängerter Bügel mit Gummihandgriff · ZÜS-Baumuster geprüft - TÜV frei (nur in Deutschland gültig)

**Lieferumfang:** CONDOR-Druckschalter · Filterdruckregler mit Wasserabscheider · Nebelöler · Zwei-Komfort-Sicherheits-Schnellkupplungen · Kugelhahn am Druckluftbehälter · Manometer für Behälterdruck · Manometer für den Arbeitsdruck

|                            |                 |
|----------------------------|-----------------|
| <b>Höchstdruck/bar</b>     | <b>13</b>       |
| Füllleistung l/min         | 460             |
| Behälterinhalt/l           | 75              |
| Drehzahl/min <sup>-1</sup> | 850             |
| Zylinder/Stufen            | 2/2             |
| Abgabeleistung/kW          | 4,0             |
| Gewicht/kg                 | 103             |
| Art.-Nr.                   | 112117          |
| Preis/St.                  | <b>1.409,00</b> |





### Kolben-Kompressor „Airprofi 853/100“

Handwerker-Kompressor mit riemengetriebenem Zweizylinder-Hochleistungsaggregat aus Grauguss · Maximale Ausstattung und beste Qualität zum günstigen Preis · Behälter feuerverzinkt mit 15 Jahren Garantie gegen Durchrosten · TÜV frei · ZÜS Baumuster geprüft (gültig für Deutschland)

**Lieferumfang:** CONDOR-Druckschalter · Filterdruckregler mit Wasserabschneider · Nebelöl · 2 Komfort-Sicherheits-Schnellkupplungen · Ein Kugelhahn am Druckluftbehälter · Manometer für Behälterdruck · Manometer für den Arbeitsdruck

|                            |                 |
|----------------------------|-----------------|
| Höchstdruck/bar            | 10              |
| Füllleistung l/min         | 680             |
| Behälterinhalt Luft/l      | 100             |
| Drehzahl/min <sup>-1</sup> | 1.240           |
| Zylinder/Stufen            | 2/2             |
| Abgabeleistung/kW          | 5,5             |
| Gewicht/kg                 | 112             |
| Art.-Nr.                   | 108933          |
| Preis/St.                  | <b>1.362,00</b> |



### Schlagschrauber

Hochleistungsschrauber mit Komposit-Gehäuse aus schlagfestem Kunststoff · Sehr geringes Gewicht und kompakte Bauform bei maximaler Leistung · Vibrationsarmer, kälteisolierter Handgriff · Anzugsmoment 3-stufig verstellbar · Abluftführung über Handgriff, dadurch kein Aufwirbeln von Bremsstaub · Art.-Nr. 108934: Hochleistungs-Doppelschlagwerk · Art.-Nr. 108935: Robustes, langlebiges Rollenschlagwerk

**Anwendung:** Für Reifenwechsel · Reparatur · Montage

| Typ                       | ½" PRO          | ¾" PRO              |
|---------------------------|-----------------|---------------------|
| Drehmoment Rechtslauf/Nm  | 256 / 650 / 800 | 338 / 1.016 / 1.350 |
| Drehmoment Linkslauf/Nm   | 1.080           | 1.620               |
| Luftbedarf Lastlauf l/min | 408             | 510                 |
| Arbeitsdruck/bar          | 6,3             | 6,3                 |
| Gewicht/kg                | 2,2             | 3,8                 |
| Art.-Nr.                  | 108934          | 108935              |
| Preis/St.                 | <b>202,00</b>   | <b>528,00</b>       |



### Blaspistole „BPK“

Zur schnellen Reinigung · Blaspistole aus Aluminium · Handliche robuste Ausführung · Kurze Bauform

**Anwendung:** Produktion · Werkstatt · Auto · Haus

|                  |             |
|------------------|-------------|
| Luftbedarf l/min | 150         |
| Arbeitsdruck/bar | 6           |
| Gewicht/kg       | 0,18        |
| Art.-Nr.         | 112705      |
| Preis/St.        | <b>6,50</b> |





### Reifentüpfelgerät „PRO-G“

Zum Prüfen und Befüllen von Reifen · Geeichte Ausführung · Mit Schnellstecker  
 · Hochwertiges exakt ablesbares Manometer Ø 80 mm

**Lieferumfang:** Inkl. Schnellstecker

|                        |               |
|------------------------|---------------|
| <b>Messbereich/bar</b> | <b>0 – 10</b> |
| Arbeitsdruck/bar       | 12            |
| Art.-Nr.               | 108019        |
| Preis/St.              | <b>92,00</b>  |



### Schlauchaufroller „SAR 8/15 E“

Mit schwenkbarem Bügel für Wand- oder Deckenmontage · Polyurethan-Schlauch mit Gewebeeinlage · Arretierung oder automatisches Aufrollen des Schlauches durch einfaches Ziehen · Anschluss 1/4" AG · Schlauch-Innen-Ø 8 mm · Schlauch-Aussen-Ø 12 mm

**Lieferumfang:** Inkl. schwenkbarem Bügel für Wand oder Deckenmontage · Kupplung · Stecknippel

|                        |               |
|------------------------|---------------|
| <b>Schlauchlänge/m</b> | <b>15</b>     |
| Max. Betriebsdruck/bar | 15            |
| Art.-Nr.               | 112703        |
| Preis/St.              | <b>101,00</b> |



### Druckluftschlauch, Gewebe

Extrem flexibler Gewebe-Druckluftschlauch, auch bei niedrigen Temperaturen · Besonders widerstandsfähig gegen ölhaltige Druckluft

**Lieferumfang:** Inkl. Kupplung, Tülle

| Schlauch-Ø/mm     | 6 x 11       | 9 x 14       |
|-------------------|--------------|--------------|
| Betriebsdruck/bar | 15           | 15           |
| Länge/m           | 10           | 10           |
| Art.-Nr.          | 112136       | 110440       |
| Preis/Rolle       | <b>20,00</b> | <b>21,00</b> |



### Druckluftschlauchtrommel „DST 8/30“

Polyurethanschlauch mit Gewebeeinlage · Am Standfuß 360° drehbar · Hochflexibel und abriebfest · Mit Knickschutz · Mit Qualitätsschnellkupplung und -stecknippel

**Lieferumfang:** Inkl. Qualitäts-Kupplung · Qualitäts-Stecknippel · Knickschutz

|                                |               |
|--------------------------------|---------------|
| <b>Anschlussgewinde-Ø/Zoll</b> | <b>1/4</b>    |
| Betriebsdruck/bar              | 15            |
| Schlauchlänge/m                | 30            |
| Gewicht/kg                     | 8             |
| Art.-Nr.                       | 116814        |
| Preis/St.                      | <b>215,00</b> |



2

# ELEKTROWERKZEUGE



Unsere Lieferanten





**BOSCH** Schlaghammer „GSH 3 E Professional“

Stufenlose Drehzahlregulierung  
**Lieferumfang:** Inkl. Handwerkerkoffer · Spitzmeißel · Fliesenmeißel 260 x 40 mm · Fetttube · Zusatzhandgriff



|   |               |
|---|---------------|
| <b>Nennaufnahmeleistung/W</b>             | <b>650</b>    |
| Einschlagenergie/Joule                    | 2,6           |
| Schlagzahl bei Nennlast/min <sup>-1</sup> | 0 – 3.500     |
| Werkzeugaufnahme                          | SDS-plus      |
| Gewicht/kg                                | 3,5           |
| Art.-Nr.                                  | 108068        |
| Preis/St.                                 | <b>349,00</b> |



**BOSCH** Schlaghammer „GSH“

Vibrationsdämpfung Vibration Control · Automatische Schaltarretierung · Constant Electronic · Leistungsstarker Motor für eine hohe Abtragsleistung · Stufenlose Drehzahlregulierung  
**Lieferumfang:** Inkl. Handwerkerkoffer · Spitzmeißel 400 mm · Fetttube · Zusatzhandgriff

| Typ                                       | GSH 5 CE Professional | GSH 7 VC Professional |
|---|-----------------------|-----------------------|
| Nennaufnahmeleistung/W                    | 1.150                 | 1.500                 |
| Einschlagenergie/Joule                    | 8,3                   | 13,0                  |
| Schlagzahl bei Nennlast/min <sup>-1</sup> | 1.300 – 2.900         | 2.720                 |
| Werkzeugaufnahme                          | SDS-max               | SDS-max               |
| Gewicht/kg                                | 6,2                   | 8,5                   |
| Art.-Nr.                                  | 109481                | 113329                |
| Preis/St.                                 | <b>484,00</b>         | <b>663,00</b>         |



**BOSCH** Schlaghammer „GSH 11 E Professional“

Constant Electronic · Langlebig durch extrem robuste Metallkomponente · Variable Meißelfixierung in 12 Positionen  
**Lieferumfang:** Inkl. Handwerkerkoffer · Flachmeißel 400 x 25 mm · Fetttube · Zusatzhandgriff



|   |               |
|---|---------------|
| <b>Nennaufnahmeleistung/W</b>             | <b>1.500</b>  |
| Einschlagenergie/Joule                    | 16,8          |
| Schlagzahl bei Nennlast/min <sup>-1</sup> | 900 – 1.890   |
| Werkzeugaufnahme                          | SDS-max       |
| Gewicht/kg                                | 10,1          |
| Art.-Nr.                                  | 101168        |
| Preis/St.                                 | <b>664,00</b> |



**Schlaghammer „GSH 11 VC Professional“**

Vibration Control · Vario-Lock: 12-fache Verstellung der Meißelposition · Constant Electronic für gleichbleibende Leistung unter Last

**Lieferumfang:** Inkl. Handwerkerkoffer · Spitzmeißel · Fetttube · Zusatzhandgriff · Maschinentuch

|   |               |
|---|---------------|
| <b>Nennaufnahmeleistung/W</b>             | <b>1.700</b>  |
| Einschlagenergie/Joule                    | 23,0          |
| Schlagzahl bei Nennlast/min <sup>-1</sup> | 900 – 1.700   |
| Werkzeugaufnahme                          | SDS-max       |
| Gewicht/kg                                | 11,4          |
| Art.-Nr.                                  | 110528        |
| Preis/St.                                 | <b>789,00</b> |

**Abbruchhammer „GSH“**

Vibrations Control · Höchste Abtragsleistung durch 41 Joule Einzelschlagstärke und 1750-Watt-Motorleistung

**Lieferumfang:** Inkl. Trolley · Tragegriff · Spitzmeißel 400 mm · Fetttube · Maschinentuch

| Typ                                       | GSH 16-28 Professional | GSH 16-30 Professional |
|---|------------------------|------------------------|
| Nennaufnahmeleistung/W                    | 1.750                  | 1.750                  |
| Einschlagenergie/Joule                    | 41,0                   | 41,0                   |
| Schlagzahl bei Nennlast/min <sup>-1</sup> | 1.300                  | 1.300                  |
| Werkzeugaufnahme                          | 28 mm Innensechskant   | 30 mm Innensechskant   |
| Gewicht/kg                                | 17,9 / 25,5            | 16,5 / 24,0            |
| Art.-Nr.                                  | 108069                 | 108070                 |
| Preis/St.                                 | <b>1.268,00</b>        | <b>1.130,00</b>        |

**Abbruchhammer „GSH 27 VC Professional“**

Vibrations Control · Komponenten aus Aluminium und Stahl · Hohe Schlagleistung durch 62 Joule Schlagenergie und 1000 Schläge pro Minute

**Lieferumfang:** Ohne Zubehör

|   |                      |
|---|----------------------|
| <b>Nennaufnahmeleistung/W</b>             | <b>2.000</b>         |
| Einschlagenergie/Joule                    | 62,0                 |
| Schlagzahl bei Nennlast/min <sup>-1</sup> | 1.000                |
| Werkzeugaufnahme                          | 28 mm Innensechskant |
| Gewicht/kg                                | 29,5 / 31,8          |
| Art.-Nr.                                  | 109612               |
| Preis/St.                                 | <b>1.763,00</b>      |





### Bohrhammer „GBH 2-20 D Professional“

Rechts-/Linkslauf · Überlastkupplung · Stufenlose Drehzahlregelung · Meißelfunktion · Schlagstopp zum Bohren in Holz und Stahl

**Lieferumfang:** Inkl. Tiefenanschlag 210 mm · Zusatzhandgriff · Handwerkerkoffer · Maschinentuch



|  |               |
|--|---------------|
| <b>Nennaufnahmeleistung/W</b>                    | <b>650</b>    |
| Schlagzahl bei Nennlast/min <sup>-1</sup>        | 0 – 4.200     |
| Einschlagenergie/Joule                           | 1,7           |
| Nennzahl/min <sup>-1</sup>                       | 0 – 1.300     |
| Max. Bohr-Ø Beton mit Hammerbohrer/mm            | 4 – 20        |
| Max. Bohr-Ø Beton/Mauerwerk mit Hohlbohrkrone/mm | 68 / 68       |
| Max. Bohr-Ø Stahl/mm                             | 13            |
| Max. Bohr-Ø Holz/mm                              | 30            |
| Werkzeugaufnahme                                 | SDS-plus      |
| Gewicht/kg                                       | 2,3           |
| Art.-Nr.   | 110525        |
| Preis/St.  | <b>138,00</b> |



### Bohrhammer „GBH“

Rechts-/Linkslauf · Überlastkupplung · Geringe Vibration · Schlagstopp zum Bohren in Holz und Metall · Ausgewogene Gewichtsverteilung durch L-Bauweise · Drehstopp zum Meißeln · Drehbare Bürstenplatte

**Lieferumfang:** Inkl. Tiefenanschlag · Zusatzhandgriff · Fetttube · Handwerkerkoffer · Art.-Nr. 113327: zusätzlich mit Wechselfutter SDS-plus · Maschinentuch · Art.-Nr. 109474, 109479: zusätzlich mit Wechselfutter SDS-plus · Schnellspannbohrfutter 13 mm · Maschinentuch



| Typ  | GBH 3-28 DRE Professional | GBH 3-28 DFR Professional | GBH 4-32 DFR Professional | GBH 4-32 DFR Set Professional |
|--|---------------------------|---------------------------|---------------------------|-------------------------------|
| Nennaufnahmeleistung/W                           | 800                       | 800                       | 900                       | 900                           |
| Schlagzahl bei Nennlast/min <sup>-1</sup>        | 0 – 4.000                 | 0 – 4.000                 | 0 – 3.600                 | 0 – 3.600                     |
| Einschlagenergie/Joule                           | 3,1                       | 3,1                       | 4,2                       | 4,2                           |
| Nennzahl/min <sup>-1</sup>                       | 0 – 900                   | 0 – 900                   | 0 – 800                   | 0 – 800                       |
| Max. Bohr-Ø Beton mit Hammerbohrer/mm            | 4 – 28                    | 4 – 28                    | 6 – 32                    | 6 – 32                        |
| Max. Bohr-Ø Beton/Mauerwerk mit Hohlbohrkrone/mm | 68 / 82                   | 68 / 82                   | – / 90                    | – / 90                        |
| Max. Bohr-Ø Metall/mm                            | 13                        | 13                        | 13                        | 13                            |
| Max. Bohr-Ø Holz/mm                              | 30                        | 30                        | 32                        | 32                            |
| Werkzeugaufnahme                                 | SDS-plus                  | SDS-plus                  | SDS-plus                  | SDS-plus                      |
| Gewicht/kg                                       | 3,6                       | 3,6                       | 4,7                       | 4,7                           |
| Art.-Nr.   | 113326                    | 109474                    | 113327                    | 109479                        |
| Preis/St.  | <b>314,00</b>             | <b>349,00</b>             | <b>502,00</b>             | <b>538,00</b>                 |

 **Bohrhammer „GBH“**

Kraftvolles Schlagwerk · Vibrationsdämpfung (ausgenommen Art.-Nr. 114429) · Constant Electronic (ausgenommen Art.-Nr. 113328) · Stellrad zur variablen Einstellung der Dreh- und Schlagzahl · Automatische Schalterarretierung bei dauerhafter Meißelanwendung · Überlastkupplung · Art.-Nr. 114289: zusätzlich mit Vibration Control

**Lieferumfang:** Inkl. Zusatzhandgriff · Fetttube · Handwerkerkoffer · Maschinentuch

| Typ                                       | GBH 5-40<br>DCE P<br>Professional | GBH 8-45 D<br>Profession-<br>al | GBH 8-45<br>DV<br>Profession-<br>al | GBH 12-52<br>D Profes-<br>sional | GBH 12-52<br>DV<br>Profession-<br>al |
|---|-----------------------------------|---------------------------------|-------------------------------------|----------------------------------|--------------------------------------|
| Nennaufnahmeleistung/W                    | 1.150                             | 1.500                           | 1.500                               | 1.700                            | 1.700                                |
| Schlagzahl bei Nennlast/min <sup>-1</sup> | 1.500 – 3.050                     | 1.380 – 2.720                   | 1.380 – 2.760                       | 1.750 – 2.150                    | 1.750 – 2.150                        |
| Einschlagenergie/Joule                    | 8,8                               | 12,5                            | 12,5                                | 19                               | 19                                   |
| Nenn Drehzahl/min <sup>-1</sup>           | 170 – 340                         | 0 – 305                         | 0 – 305                             | 0 – 220                          | 0 – 220                              |
| Max. Bohr-Ø Beton mit Hammerbohrer/mm     | 12 – 40                           | 12 – 45                         | 12 – 45                             | 12 – 52                          | 12 – 52                              |
| Max. Bohr-Ø Beton mit Hohlbohrkrone/mm    | 40 – 90                           | 125                             | 125                                 | 150                              | 150                                  |
| Max. Bohr-Ø Beton mit Durchbruchbohrer/mm | 45 – 55                           | 80                              | 80                                  | 80                               | 80                                   |
| Werkzeugaufnahme                          | SDS-max                           | SDS-max                         | SDS-max                             | SDS-max                          | SDS-max                              |
| Gewicht/kg                                | 6,8                               | 8,2                             | 8,9                                 | 11,5                             | 11,9                                 |
| Art.-Nr.                                  | 109480                            | 113328                          | 110527                              | 114429                           | 114289                               |
| Preis/St.                                 | <b>570,00</b>                     | <b>735,00</b>                   | <b>825,00</b>                       | <b>907,00</b>                    | <b>1.113,00</b>                      |

 **Bohrhammer, Akku „GBH 36“**

Rechts-/Linkslauf · LED-Licht · 3 Funktionen: bohren, hämmern, meißeln · Cool-Pack-Akkus für eine optimale Wärmeabstrahlung und verlängern somit die Lebensdauer um 100 % · Bosch Electronic Cell Protection (ECP): schützt den Akku vor Überlastung, Überhitzung und Tiefentladung · Bosch Vibration Control

**Lieferumfang:** Inkl. 2 x Akku 4,0 Ah Li-Ion · Schnellladegerät · Tiefenanschlag · Zusatzhandgriff · L-BOXX 238 · L-BOXX-Einlage Gerät und Ladegerät · Art.-Nr. 114423: zusätzlich mit Schnellspannbohrfutter und Wechselfutter SDS-plus



| Typ                                       | GBH 36 V-LI-Plus Professional | GBH 36 VF-LI-Plus Professional |
|---|-------------------------------|--------------------------------|
| Akkuspannung/V                            | 36                            | 36                             |
| Schlagzahl bei Nennlast/min <sup>-1</sup> | 0 – 4.200                     | 0 – 4.200                      |
| Einschlagenergie/Joule                    | 3,2                           | 3,2                            |
| Nenn Drehzahl/min <sup>-1</sup>           | 0 – 940                       | 0 – 940                        |
| Max. Bohr-Ø Beton/mm                      | 4 – 28                        | 4 – 28                         |
| Max. Bohr-Ø Stahl/mm                      | 13                            | 13                             |
| Max. Bohr-Ø Holz/mm                       | 30                            | 30                             |
| Werkzeugaufnahme                          | SDS-plus                      | SDS-plus                       |
| Gewicht inkl. Akku/kg                     | 4,5                           | 4,5                            |
| Art.-Nr.                                  | 114422                        | 114423                         |
| Preis/St.                                 | <b>699,00</b>                 | <b>741,00</b>                  |





### Bohrhammer, Akku „GBH 18V-26 Professional“

KickBack Control · Precision Control · Kraftvoller EC-Motor · Staubabsaugung  
 GDE 18V-16 Professional (nicht im Lieferumfang enthalten) kann kombiniert werden

**Lieferumfang:** Inkl. Zusatzhandgriff · Tiefenanschlag 210 mm · Maschinentuch · L-BOXX-Einlage · L-BOXX 136 · Akku und Ladegerät nicht enthalten

| Akkuspannung/V                            | 18            |
|---|---------------|
| Einschlagenergie/Joule                    | 2,6           |
| Schlagzahl bei Nennlast/min <sup>-1</sup> | 0 - 4.350     |
| Nenn Drehzahl/min <sup>-1</sup>           | 0 - 890       |
| Max. Bohr-Ø Beton/mm                      | 26            |
| Max. Bohr-Ø Mauerwerk/Stahl/Holz/mm       | 68 / 13 / 30  |
| Art.-Nr.                                  | 117110        |
| Preis/St.                                 | <b>278,00</b> |



### Bohrhammer, Akku „GBH 18V-EC Professional“

Bürstenloser Bosch-Motor: kompakt, staubgeschützt, leicht und absolut wartungsfrei

**Lieferumfang:** Inkl. Tiefenanschlag 210 mm · Zusatzhandgriff · L-BOXX 136 · Akku und Ladegerät nicht enthalten



| Akkuspannung/V                     | 18            |
|------------------------------------|---------------|
| Einschlagenergie/Joule             | 1,7           |
| Schlagzahl bei Nenn Drehzahl U/min | 0 - 4.440     |
| Nenn Drehzahl U/min                | 0 - 1.400     |
| Werkzeugaufnahme                   | SDS-plus      |
| Opt. Bohrbereich/mm                | 4 - 10        |
| Max. Bohrbereich/mm                | 4 - 18        |
| Gewicht inkl. Akku/kg              | 2,6           |
| Art.-Nr.                           | 117118        |
| Preis/St.                          | <b>263,00</b> |



### Bohrhammer-Akku „GBH 18V-26 F Professional“

KickBack Control · Electronic Precision Control · EC-Motor

**Lieferumfang:** Inkl. Zusatzhandgriff · Tiefenanschlag 210 mm · Maschinentuch · Wechselfutter SDS plus · Schnellwechselbohrfutter · L-BOXX 136 · Akku und Ladegerät nicht enthalten



| Akkuspannung/V                            | 18            |
|---|---------------|
| Einschlagenergie/Joule                    | 2,6           |
| Schlagzahl bei Nennlast/min <sup>-1</sup> | 0 - 4.350     |
| Nenn Drehzahl/min <sup>-1</sup>           | 0 - 890       |
| Max. Bohr-Ø Beton/mm                      | 26            |
| Max. Bohr-Ø Mauerwerk/Stahl/Holz/mm       | 68 / 13 / 30  |
| Art.-Nr.                                  | 117111        |
| Preis/St.                                 | <b>305,00</b> |



**BOSCH** Bohrschrauber, Akku „GSR 18V-28 Professional“

Technik fürs Leben

13 mm Vollmetallspannfutter · Electronic Motor Protection · Electronic Cell Protection · Kompaktes Design

**Lieferumfang:** Inkl. L-BOXX 136 · Akku und Ladegerät nicht enthalten

| Akkuspannung/V                                       | 18                  |
|--|---------------------|
| Drehmoment max. (hart/weich)/Nm                      | 63 / 28             |
| Leerlaufdrehzahl (1. Gang/2. Gang)/min <sup>-1</sup> | 0 - 500 / 0 - 1.900 |
| Max. Schrauben-Ø/mm                                  | 8                   |
| Gewicht/kg   | 1,1                 |
| Art.-Nr.   | 117119              |
| Preis/St.  | <b>152,00</b>       |

**BOSCH** Bohrschrauber, Akku „GSR 12V-15 + 2 x 2,0 Ah + L-BOXX“

Technik fürs Leben

Rechts-/Linkslauf · Softgrip · Kurze Bauform · 2-Gang-Getriebe · Integriertes LED-Licht · Kein Memory-Effekt · Verriegelbarer ¼" Universalbithalter arretiert alle gängigen Bohr- und Schraubenbits · Bosch Electronic Cell Protection (ECP): schützt den Akku vor Überlastung, Überhitzung und Tiefentladung · Motorbremse für präzises Arbeiten bei Serienschraubungen · Batterie-Ladestandsanzeige mit 3 LEDs und vollwertigem 10-mm-Auto-Lock-Bohrfutter

**Lieferumfang:** Inkl. 2 x Akku 2,0 Ah Li-Ion · Schnellladegerät AL 1130 CV · L-BOXX 102 · ½ L-BOXX-Einlage Gerät und Ladegerät · ½ L-BOXX-Einlage Zubehör

| Akkuspannung/V                                       | 12,0                |
|--|---------------------|
| Leerlaufdrehzahl (1. Gang/2. Gang)/min <sup>-1</sup> | 0 - 350 / 0 - 1.300 |
| Drehmoment max. (hart/weich)/Nm                      | 13 / 30             |
| Max. Bohr-Ø Stahl/mm                                 | 10                  |
| Max. Bohr-Ø Holz/mm                                  | 19                  |
| Max. Schrauben-Ø/mm                                  | 7                   |
| Gewicht inkl. Akku/kg                                | 0,95                |
| Art.-Nr.   | 109491              |
| Preis/St.  | <b>161,00</b>       |

**BOSCH** Schlagbohrmaschine „GSB 21-2 RCT Professional“

Technik fürs Leben

Rechts-/Linkslauf · 2-Gang-Getriebe · Überlastkupplung · Softgrip · Metallgetriebegehäuse · Schnellspannbohrfutter mit Auto-Lock · Drehzahlwahl mit Stellrad · Constant Electronic (hält Drehzahl auch unter Belastung konstant)

**Lieferumfang:** Inkl. Handwerkerkoffer · Schnellspannbohrfutter 13 mm · Tiefenanschlag 210 mm · Zusatzhandgriff

| Nennaufnahmeleistung/W                                 | 1.300                   |
|--|-------------------------|
| Leerlaufdrehzahl (1. Gang/2. Gang)/min <sup>-1</sup>   | 0 - 900 / 0 - 3.000     |
| Leerlaufschlagzahl (1. Gang/2. Gang)/min <sup>-1</sup> | 0 - 15.300 / 0 - 51.000 |
| Nennndrehzahl (1. Gang/2. Gang)/min <sup>-1</sup>      | 0 - 900 / 0 - 3.000     |
| Max. Bohr-Ø Beton/mm                                   | 22 / 13                 |
| Max. Bohr-Ø Holz/mm                                    | 40 / 25                 |
| Max. Bohr-Ø Stahl/mm                                   | 16 / 10                 |
| Max. Bohr-Ø Mauerwerk/mm                               | 24 / 16                 |
| Bohrspindelanschlussgewinde                            | 1/2" - 20 UNF           |
| Gewicht/kg   | 2,85                    |
| Art.-Nr.   | 110524                  |
| Preis/St.  | <b>224,00</b>           |





### Schlagbohrmaschine „GSB 24-2 Professional“

Mit KickBack Control für erhöhten Anwenderschutz · Robustes Metallgetriebegehäuse · 2-Gang-Maschine

**Anwendung:** Geeignet für Bohrarbeiten in Beton, Stein und Mauerwerk

**Lieferumfang:** Inkl. Schnellspannbohrfutter 13 mm · Zusatzhandgriff · Tiefenanschlag 210 mm · L-Case



| Nennaufnahmeleistung/W                                 | 1.100               |
|--|---------------------|
| Leerlaufdrehzahl (1. Gang/2. Gang)/min <sup>-1</sup>   | 0 - 900 / 3.000     |
| Leerlaufschlagzahl (1. Gang/2. Gang)/min <sup>-1</sup> | 0 - 15.300 / 51.000 |
| Nennndrehzahl (1. Gang/2. Gang)/min <sup>-1</sup>      | 580 / 1.900         |
| Max. Bohr-Ø Beton/mm                                   | 22 / 13             |
| Max. Bohr-Ø Holz/mm                                    | 40 / 25             |
| Max. Bohr-Ø Stahl/mm                                   | 16 / 8              |
| Max. Bohr-Ø Mauerwerk/mm                               | 24 / 16             |
| Spindelaufnahme  | 1,5 - 13            |
| Gewicht/kg   | 2,9                 |
| Art.-Nr.   | 116915              |
| Preis/St.  | <b>197,00</b>       |



### Bohrmaschine „GBM 16-2 RE Professional“

Rechts-/Linkslauf · 2-Gang-Getriebe · Stufenlose Drehzahlregelung · Spatengriff

**Lieferumfang:** Inkl. Tiefenanschlag 310 mm · Zahnkranzbohrfutter 16 mm · Zusatzhandgriff

| Nennaufnahmeleistung/W                               | 1.050         |
|--|---------------|
| Leerlaufdrehzahl (1. Gang/2. Gang)/min <sup>-1</sup> | 600 / 1.450   |
| Nennndrehzahl(1. Gang/2. Gang)/min <sup>-1</sup>     | 400 / 950     |
| Max. Bohr-Ø Alu/mm                                   | 20 / 13       |
| Max. Bohr-Ø Holz/mm                                  | 40 / 20       |
| Max. Bohr-Ø Stahl/mm                                 | 16 / 8        |
| Spindelaufnahme                                      | Kegel B 16    |
| Gewicht/kg   | 3,7           |
| Art.-Nr.   | 101137        |
| Preis/St.  | <b>484,00</b> |



### Schlagbohrschrauber, Akku „GSB 18V-85 C Professional“

KickBack Control mit automatischer Abschaltung bei Blockierfällen · Präzisionskupplung · Flexibles Arbeiten dank Personalisierung der Werkzeugeinstellungen über die Bosch My Tools App · Möglichkeit des intelligenten Bestands- und Gerätemanagements mit nachrüstbarem Connectivity Modul

**Lieferumfang:** Inkl. Zusatzhandgriff · L-BOXX-Einlage Gerät und Ladegerät · L-BOXX 136 · Akku und Ladegerät nicht enthalten

| Akkuspannung/V                     | 18              |
|------------------------------------|-----------------|
| Leerlaufdrehzahl/min <sup>-1</sup> | 0 - 480 / 2.100 |
| Drehmoment max. (hart/weich)/Nm    | 85 / 47         |
| Schrauben-Ø/mm                     | 12              |
| Max. Bohr-Ø Holz/mm                | 82              |
| Max. Bohr-Ø Stahl/mm               | 13              |
| Max. Bohr-Ø Mauerwerk/mm           | 13              |
| Art.-Nr.                           | 117107          |
| Preis/St.                          | <b>206,00</b>   |

**BOSCH** Bohrschrauber, Akku „GSR 18 V-EC TE Professional“

Arbeiten ohne Unterbrechung für bis zu 3.500 Schrauben mit einer Akkuladung bei 4,0 Ah Akku · Geringes Gewicht · Bürstenloser Motor · Elektronischer Motorschutz · Bremsfunktion

**Lieferumfang:** Inkl. Tiefenanschlag · Universalhalter magnetisch · 1 x Schraubendreheinsatz (Bit) · 1/1 L-BOXX-Einlage für Gerät · L-BOXX 136 · Akku und Ladegerät nicht enthalten



|                                    |                      |
|------------------------------------|----------------------|
| <b>Akkuspannung/V</b>              | <b>18</b>            |
| Leerlaufdrehzahl/min <sup>-1</sup> | 0 – 4.200            |
| Drehmoment max. (hart/weich)/Nm    | 25 / 5               |
| Werkzeugaufnahme                   | 1/4" Innen-sechskant |
| Gewicht inkl. Akku/kg              | 1,6                  |
| Art.-Nr.                           | 112338               |
| Preis/St.                          | <b>233,00</b>        |

**BOSCH** Bohrschrauber, Akku „GSR 18V-60 FC Professional“

KickBack Control · Präzisionskupplung · Connectivity Funktionen · Einfache Bedienung durch 16 verschiedene Positionsverriegelungen (360°) der FlexiClick Aufsätze direkt am Schrauber · SDS Bohrhammer-Aufsatz

**Lieferumfang:** Inkl. Metallbohrfutteraufsatz für Bohrfutter GFA 18-M Professional · Exzenteraufsatz GFA 18-E Professional · Winkelaufsatz GFA 18-W Professional · Hammeraufsatz einschl. Zusatzhandgriff GFA 18-H Professional · L-BOXX-Einlage Gerät · L-BOXX 136 · Akku und Ladegerät nicht enthalten



|                                    |                 |
|------------------------------------|-----------------|
| <b>Akkuspannung/V</b>              | <b>18</b>       |
| Leerlaufdrehzahl/min <sup>-1</sup> | 0 - 600 / 1.900 |
| Drehmoment max. (hart/weich)/Nm    | 60 / 31         |
| Schrauben-Ø/mm                     | 10              |
| Max. Bohr-Ø Holz/mm                | 38              |
| Max. Bohr-Ø Metall/mm              | 13              |
| Art.-Nr.                           | 117109          |
| Preis/St.                          | <b>278,00</b>   |

**BOSCH** Bohrschrauber, Akku „GSR 18V-60 C Professional“

KickBack Control mit automatischer Abschaltung bei Blockierfällen · Präzisionskupplung · Längere Lebensdauer dank hochwertigem 13 mm-Bohrfutter aus Metall und EC Motor · Möglichkeit des intelligenten Bestands- und Gerätemanagements mit nachrüstbarem Connectivity Modul

**Lieferumfang:** Inkl. 1/2 L-BOXX-Einlage Gerät und Ladegerät · L-BOXX 136 · Akku und Ladegerät nicht enthalten

|                                    |                 |
|------------------------------------|-----------------|
| <b>Akkuspannung/V</b>              | <b>18</b>       |
| Leerlaufdrehzahl/min <sup>-1</sup> | 0 - 600 / 1.900 |
| Drehmoment max. (hart/weich)/Nm    | 60 / 31         |
| Schrauben-Ø/mm                     | 10              |
| Max. Bohr-Ø Holz/mm                | 38              |
| Max. Bohr-Ø Stahl/mm               | 13              |
| Art.-Nr.                           | 117108          |
| Preis/St.                          | <b>206,00</b>   |





**BOSCH** Bohrschrauber, Akku „GSR 18V-85C Professional“

KickBack Control mit automatischer Abschaltung bei Blockierfällen · Präzisionskupplung · Flexibles Arbeiten dank Personalisierung der Werkzeugeinstellungen über die Bosch My Tools App · Möglichkeit des intelligenten Bestands- und Gerätemanagements mit nachrüstbarem Connectivity Modul

**Lieferumfang:** Inkl. Zusatzhandgriff · L-BOXX-Einlage Gerät und Ladegerät · L-BOXX 136 · Akku und Ladegerät nicht enthalten

|                                    |                 |
|------------------------------------|-----------------|
| <b>Akkuspannung/V</b>              | <b>18</b>       |
| Leerlaufdrehzahl/min <sup>-1</sup> | 0 - 480 / 2.100 |
| Drehmoment max. (hart/weich)/Nm    | 85 / 47         |
| Schrauben-Ø/mm                     | 12              |
| Max. Bohr-Ø Holz/mm                | 82              |
| Max. Bohr-Ø Stahl/mm               | 13              |
| Art.-Nr.                           | 117106          |
| Preis/St.                          | <b>206,00</b>   |



**BOSCH** Drehschlagschrauber, Akku „GDX 18V-200 C Professional“

Kraftvolle Nutzung dank optimalem Verhältnis von besonders kurzer Kopflänge zu Drehmoment Personalisierung, Soft Start und Service dank Connectivity Modul · Flexible Einsatzmöglichkeiten durch 2-in-1 Bit-Halter für ¼"-Innensechskant und ½"-Außenvierkant

**Lieferumfang:** Inkl. 1/2 L-BOXX-Einlage für Gerät und Ladegerät · 1/2 L-BOXX-Einlage Zubehör · L-BOXX 136 · Akku und Ladegerät nicht enthalten

|  |                                   |
|--|-----------------------------------|
| <b>Akkuspannung/V</b>                  | <b>18</b>                         |
| Drehmoment/Nm                          | 200                               |
| Leerlaufdrehzahl (1. - 3. Stufe)/U/min | 0 - 1.000 / 0 - 2.300 / 0 - 3.400 |
| Schlagzahl (1. - 3. Stufe)/bpm         | 0 - 2.300 / 0 - 3.400 / 0 - 4.000 |
| Kopflänge/mm                           | 147                               |
| Art.-Nr.                               | 117112                            |
| Preis/St.                              | <b>206,00</b>                     |



**BOSCH** Winkelschleifer „GWX“

Schlüsselloses Klick-System X-LOCK · Drehzahlvorwahl · Schutzhaube · Wiederanlaufschutz

**Lieferumfang:** Inkl. Zusatzhandgriff · Schutzhaube · Im Karton

| Typ                                | GWX 9-125 S Professional | GWX 10-125 Professional | GWX 13-125 S Professional | GWX 14-125 Professional | GWX 17-125 S Professional | GWX 19-125 S Professional |
|------------------------------------|--------------------------|-------------------------|---------------------------|-------------------------|---------------------------|---------------------------|
| Nennaufnahmeleistung/W             | 900                      | 1.000                   | 1.300                     | 1.400                   | 1.700                     | 1.900                     |
| Leerlaufdrehzahl/min <sup>-1</sup> | 2.800 - 11.000           | 2.800 - 11.000          | 2.800 - 11.500            | 2.800 - 11.000          | 2.800 - 11.500            | 2.800 - 11.500            |
| Scheiben-Ø/mm                      | 125                      | 125                     | 125                       | 125                     | 125                       | 125                       |
| Getriebekopf 90° drehbar           | Nein                     | Ja                      | Nein                      | Nein                    | Nein                      | Nein                      |
| Überlastschutz                     | Nein                     | Nein                    | Ja                        | Ja                      | Ja                        | Ja                        |
| Sanftlauf                          | Nein                     | Nein                    | Ja                        | Ja                      | Ja                        | Ja                        |
| KickBack Control                   | Nein                     | Nein                    | Ja                        | Nein                    | Ja                        | Ja                        |
| Vibration Control-Haltegriff       | Nein                     | Nein                    | Ja                        | Nein                    | Ja                        | Ja                        |
| Art.-Nr.                           | 116916                   | 116917                  | 116918                    | 116919                  | 116920                    | 116921                    |
| Preis/St.                          | <b>126,00</b>            | <b>108,00</b>           | <b>186,00</b>             | <b>135,00</b>           | <b>210,00</b>             | <b>234,00</b>             |



**BOSCH** Winkelschleifer, Akku „GWS 18V-10 SC Professional“

EC-Motor · ProCORE 18 V Akkutechnologie · Intelligentes Bremssystem · KickBack Control · Connectivity · HMI-Modul · Schmäler Griffumfang

**Lieferumfang:** Inkl. Aufnahmeflansch · Schutzhaube · Zusatzhandgriff · Vibration Control · Bluetooth Low Energy Modul · Schnellspannfutter · 1/1 L-BOXX-Einlage für Gerät und Ladegerät · L-BOXX 136 · Akku und Ladegerät nicht enthalten

|   |               |
|---|---------------|
| <b>Akkuspannung/V</b>                             | <b>18</b>     |
| Leerlaufdrehzahl (1. - 3. Gang)/min <sup>-1</sup> | 4.500 - 9.000 |
| Scheiben-Ø/mm                                     | 125           |
| Schnitttiefe/mm                                   | 34            |
| Gewicht/kg  | 2,8           |
| Art.-Nr.  | 117116        |
| Preis/St.   | <b>278,00</b> |

**BOSCH** Winkelschleifer, Akku „GWS 18-125 V-LI Professional“

Höchste Abtragungs- und Schnittleistung seiner Klasse pro Akkuladung · Kompakte Bauform · Geringes Gewicht · Für komportables Arbeiten an engen Stellen und Überkopf

**Lieferumfang:** Inkl. Zusatzhandgriff · Aufnahmeflansch · Spannmutter · Schutzhaube · Zweilochschlüssel · 1/1 L-BOXX-Einlage Gerät und Ladegerät · L-BOXX 136 · Akku und Ladegerät nicht enthalten



|                                    |               |
|------------------------------------|---------------|
| <b>Akkuspannung/V</b>              | <b>18</b>     |
| Leerlaufdrehzahl/min <sup>-1</sup> | 10.000        |
| Schnitttiefe/mm                    | 30            |
| Scheiben-Ø/mm                      | 125           |
| Gewicht/kg                         | 2,5           |
| Art.-Nr.                           | 113159        |
| Preis/St.                          | <b>161,00</b> |

**BOSCH** Absaughaube „GDE“

Schnittiefen-Einstellung · Sauberer Arbeitsbereich und Gesundheitsschutz dank effizienter Staubabsaugung · Einfache Handhabung da einfache Montage sowie ergonomisches Design · Art.-Nr. 114451, 114452: Geschlossenes Gehäuse



| Typ             | GDE 115 / 125 FC-T                 | GDE 125 EA-T Professional    | GDE 125 EA-S Professional    | GDE 230 FC-S Professional    | GDE 230 FC-T Professional    |
|-----------------|------------------------------------|------------------------------|------------------------------|------------------------------|------------------------------|
| Passend für     | Winkelschleifer mit Ø 115 / 125 mm | Winkelschleifer mit Ø 125 mm | Winkelschleifer mit Ø 125 mm | Winkelschleifer mit Ø 230 mm | Winkelschleifer mit Ø 230 mm |
| Schnitttiefe/mm | 20 / 25                            | 25                           | 25                           | 60                           | 60                           |
| Gewicht/kg      | 0,7 / 0,9                          | 0,3 / 0,5                    | 0,3 / 0,5                    | 2,1 / 2,5                    | 2,1 / 2,5                    |
| Art.-Nr.        | 114448                             | 114449                       | 114450                       | 114451                       | 114452                       |
| Preis/St.       | <b>107,00</b>                      | <b>62,00</b>                 | <b>62,00</b>                 | <b>161,00</b>                | <b>161,00</b>                |





**BOSCH** Winkelschleifer „GWS“

Champion-Motor · Verdrehsichere Schutzhaube · KickBack Stop · Wiederanlaufschutz · Vibration Control-Hauptgriff · Softgrip

**Lieferumfang:** Inkl. Aufnahmeflansch · Schnellverstellbar · Schutzhaube · Tri-Control-Schalter · Zusatzhandgriff Vibration Control · Zweilochschlüssel · Art.-Nr. 109478 + 110533: Exkl. Spannmutter · Inkl. Schnellspannmutter SDS

| Typ                                | GWS 22-230 LVI Professional | GWS 24-230 LVI Professional | GWS 24-230 LVI Professional | GWS 26-230 LVI Professional |
|------------------------------------|-----------------------------|-----------------------------|-----------------------------|-----------------------------|
| Nennaufnahmeleistung/W             | 2.400                       | 2.400                       | 2.400                       | 2.600                       |
| Scheiben-Ø/mm                      | 230                         | 230                         | 230                         | 230                         |
| Leerlaufdrehzahl/min <sup>-1</sup> | 6.500                       | 6.600                       | 6.500                       | 6.500                       |
| Gewicht/kg                         | 5,5                         | 5,5                         | 5,5                         | 5,6                         |
| Art.-Nr.                           | 109475                      | 109478                      | 113333                      | 110533                      |
| Preis/St.                          | <b>229,00</b>               | <b>268,00</b>               | <b>251,00</b>               | <b>296,00</b>               |



**BOSCH** Winkelschleifer „GWS 24-230 JVX Professional“

Champion-Motor · Verdrehsichere Schutzhaube · Wiederanlaufschutz · Vibration Control-Hauptgriff · Bosch-Brake-System

**Lieferumfang:** Inkl. Aufnahmeflansch · Schnellverstellbar · Schutzhaube · Schnellspannmutter SDS · Spannmutter · Tri-Control-Schalter · Zusatzhandgriff Vibration Control · Zweilochschlüssel

|                                    |               |
|------------------------------------|---------------|
| Nennaufnahmeleistung/W             | <b>2.400</b>  |
| Scheiben-Ø/mm                      | 230           |
| Leerlaufdrehzahl/min <sup>-1</sup> | 6.500         |
| Gewicht/kg                         | 6,5           |
| Art.-Nr.                           | 113332        |
| Preis/St.                          | <b>301,00</b> |



**BOSCH** Winkelschleifer-Set „GWS 22-230 JH + GWS 880“

**GWS 22-230 JH Professional:** Leistungsstarker Champion-Motor · Geringes Gewicht · Verdrehsichere Schutzhaube · Wiederanlaufschutz · Gepanzerte Wicklungen · Doppelt abgedichtete Kugellager · Robuste Getriebe

Technische Daten:  
 Nennaufnahmeleistung/W: 2.200  
 Leerlaufdrehzahl/min<sup>-1</sup>: 6.500  
 Scheiben-Ø/mm: 230  
 Schleifspindelgewinde: M 14  
 Gewicht/kg: 5,2

**GWS 880 Professional:** Starker Motor · Schmäler Griffumfang · Staubgeschützte Lüftungsschlitze

Technische Daten:  
 Nennaufnahmeleistung/W: 880  
 Leerlaufdrehzahl/min<sup>-1</sup>: 11.000  
 Scheiben-Ø/mm: 125  
 Schleifspindelgewinde: M 14  
 Gewicht/kg: 1,9

**Lieferumfang:** 1x Bosch GWS 22-230 JH · 1x GWS 880 · je 1x Montagewerkzeug · je 1x Zusatzhandgriff · 1 x Transportkoffer

**Aktion!**



|           |               |
|-----------|---------------|
| Art.-Nr.  | <b>117168</b> |
| Preis/Set | <b>199,00</b> |

**BOSCH** Betonschleifer „GBR 15“

Constant Electronic · Sanftanlauf  
· Staubabsaugung · Wiederanlaufschutz · Art.-Nr. 113334: Schleifspindelgewinde M14

**Lieferumfang:** Inkl. 3 x Ersatzbürstenkranz · Spannschlüssel · Art.-Nr. 113335: zusätzlich mit Diamanttopfscheibe Ø 125 mm · L-BOXX 238 · L-BOXX-Einlage



| Typ                                | GBR 15 CA Professional | GBR 15 CAG Professional |
|------------------------------------|------------------------|-------------------------|
| Nennaufnahmeleistung/W             | 1.500                  | 1.500                   |
| Leerlaufdrehzahl/min <sup>-1</sup> | 9.300                  | 9.300                   |
| Topfscheiben-Ø/mm                  | 125                    | 125                     |
| Gewicht/kg                         | 2,6                    | 2,6                     |
| Art.-Nr.                           | 113334                 | 113335                  |
| Preis/St.                          | <b>394,00</b>          | <b>538,00</b>           |

**BOSCH** Handkreissäge „GKS 190 Professional“

Für schnellen Sägefortschritt in Weich- und Hartholz · Spindelarretierung · Staubabsaugung

**Lieferumfang:** Inkl. Absaugadapter · Sechskantstiftschlüssel SW 5 · HM-Sägeblatt Ø 190 mm · Parallelanschlag

|                                    |               |
|------------------------------------|---------------|
| Nennaufnahmeleistung/W             | <b>1.400</b>  |
| Leerlaufdrehzahl/min <sup>-1</sup> | 5.500         |
| Scheiben-Ø/Bohrung/mm              | 190 / 30      |
| Schnitttiefe 90°/mm                | 70            |
| Schnitttiefe 45°/mm                | 50            |
| Gewicht/kg                         | 4,2           |
| Art.-Nr.                           | 113470        |
| Preis/St.                          | <b>144,00</b> |

**BOSCH** Handkreissäge „GKS 55+ G Professional“

Zweistufiges Getriebe · Spindelarretierung · Staubabsaugung · Kompatibel mit Führungsschiene

**Lieferumfang:** Inkl. HM-Sägeblatt · Sechskantstiftschlüssel SW 5 · Vakuumadapter · Karton



|                                    |               |
|------------------------------------|---------------|
| Nennaufnahmeleistung/W             | <b>1.200</b>  |
| Leerlaufdrehzahl/min <sup>-1</sup> | 4.900         |
| Scheiben-Ø/Bohrung/mm              | 165 / 20      |
| Schnitttiefe 90°/mm                | 63            |
| Schnitttiefe 45°/mm                | 47,5          |
| Gewicht/kg                         | 3,8           |
| Art.-Nr.                           | 114454        |
| Preis/St.                          | <b>215,00</b> |





**BOSCH** Handkreissäge „GKS 55+“

Zweistufiges Getriebe · Sanftanlauf · Spindelarretierung · Staubabsaugung · Kompatibel mit Führungsschiene · Constant Electronic

**Lieferumfang:** Art.-Nr. 114455: Inkl. Gehrungslinial · HM-Sägeblatt · Vakuumadapter · Karton · Sechskantschlüssel · Art.-Nr. 114456: Inkl. zusätzlich mit L-BOXX 238 · Führungsschiene FSN 1600

| Typ                    | GKS 55+ GCE Professional | GKS 55+ GCE Professional |
|------------------------|--------------------------|--------------------------|
| Nennaufnahmeleistung/W | 1.350                    | 1.350                    |
| Scheiben-Ø/Bohrung/mm  | 165 / 20                 | 165 / 20                 |
| Schnitttiefe 90°/mm    | 63                       | 63                       |
| Schnitttiefe 45°/mm    | 47,5                     | 48                       |
| Gewicht/kg             | 3,8                      | 3,8                      |
| Art.-Nr.               | 114455                   | 114456                   |
| Preis/St.              | <b>287,00</b>            | <b>314,00</b>            |



**BOSCH** Handkreissäge „GKS 65 Professional“

Hohe Durchzugskraft in jeder Holzart · Spindelarretierung · Staubabsaugung  
**Lieferumfang:** Inkl. Absaugadapter · Sechskantstiftschlüssel SW 5 · HM-Sägeblatt Ø 190 mm · Parallelanschlag



|                                    |               |
|------------------------------------|---------------|
| Nennaufnahmeleistung/W             | <b>1.600</b>  |
| Leerlaufdrehzahl/min <sup>-1</sup> | 5.900         |
| Scheiben-Ø/Bohrung/mm              | 190 / 30      |
| Schnitttiefe 90°/mm                | 65            |
| Schnitttiefe 45°/mm                | 48            |
| Gewicht/kg                         | 4,8           |
| Art.-Nr.                           | 110538        |
| Preis/St.                          | <b>215,00</b> |



**BOSCH** Handkreissäge „GKS 65 GCE Professional“

Spindelarretierung · Staubabsaugung · Constant Electronic · Kompatibel mit Führungsschiene

**Lieferumfang:** Inkl. Absaugadapter · Sechskantstiftschlüssel SW 5 · HM-Sägeblatt Ø 190 mm · Art.-Nr. 110537: zusätzlich mit L-BOXX 238

| Nennaufnahmeleistung/W             | 1.800         | 1.800         |
|------------------------------------|---------------|---------------|
| Leerlaufdrehzahl/min <sup>-1</sup> | 2.300 – 5.000 | 2.300 – 5.000 |
| Scheiben-Ø/Bohrung/mm              | 190 / 30      | 190 / 30      |
| Schnitttiefe 90°/mm                | 65            | 65            |
| Schnitttiefe 45°/mm                | 48            | 48            |
| Gewicht/kg                         | 5,2           | 5,2           |
| Art.-Nr.                           | 113349        | 110537        |
| Preis/St.                          | <b>269,00</b> | <b>305,00</b> |



**BOSCH** Handkreissäge „GKS 85 G Professional“

Spindelarrätierung · Staubabsaugung · Gehrungsschnitte mit der Führungsschiene ohne Adapter möglich · Fußplatte aus Aluminiumdruckguss · Kompatibel mit Führungsschiene  
**Lieferumfang:** Inkl. Absaugadapter · Sechskantstiftschlüssel SW 5 · HM-Sägeblatt Ø 235 mm



|                                    |               |
|------------------------------------|---------------|
| <b>Nennaufnahmeleistung/W</b>      | <b>2.200</b>  |
| Leerlaufdrehzahl/min <sup>-1</sup> | 5.000         |
| Scheiben-Ø/Bohrung/mm              | 235 / 30      |
| Schnitttiefe 90°/mm                | 85            |
| Schnitttiefe 45°/mm                | 65            |
| Gewicht/kg                         | 7,8           |
| Art.-Nr.                           | 110539        |
| Preis/St.                          | <b>328,00</b> |

**BOSCH** Handkreissäge „GKS 85 Professional“

Hohe Durchzugskraft in Vollholzbalken · Spindelarrätierung · Staubabsaugung · Sanftanlauf · Turbogebläse · Gestanzte Metallgrundplatte · Geschlossene Pendelschutzhaube aus Aluminium

**Lieferumfang:** Inkl. Absaugadapter · Sechskantstiftschlüssel SW 5 · HM-Sägeblatt Ø 235 mm · Parallelanschlag



|                                    |               |
|------------------------------------|---------------|
| <b>Nennaufnahmeleistung/W</b>      | <b>2.200</b>  |
| Leerlaufdrehzahl/min <sup>-1</sup> | 5.000         |
| Scheiben-Ø/Bohrung/mm              | 235 / 30      |
| Schnitttiefe 90°/mm                | 85            |
| Schnitttiefe 45°/mm                | 65            |
| Gewicht/kg                         | 7,5           |
| Art.-Nr.                           | 109495        |
| Preis/St.                          | <b>319,00</b> |

**BOSCH** Kreissäge, Akku „GKS 18V-57 G Professional“

Bosch FSN Führungsschienensystem · Rechtsseitiges Sägeblatt mit 57 mm Schnitttiefe · Elektrische Bremsfunktion

**Lieferumfang:** Inkl. 1 x Kreissägeblatt, Standard for Wood 165 x 1,7/1,2 x 20 mm · Absaugadapter · Innensechskant · Parallelanschlag · L-BOXX-Einlage · L-BOXX 238 · Akku und Ladegerät nicht enthalten

|                               |               |
|-------------------------------|---------------|
| <b>Akkuspannung/V</b>         | <b>18</b>     |
| Nendrehzahl/min <sup>-1</sup> | 3.400         |
| Sägeblatt-Ø/Bohrung/mm        | 165 / 20      |
| Schnitttiefe 90°/mm           | 57            |
| Schnitttiefe 45°/mm           | 42            |
| Art.-Nr.                      | 117113        |
| Preis/St.                     | <b>206,00</b> |





**BOSCH** **Stichsäge „GST“**

Hohe Schnittpräzision · Elektronische Drehzahlvorwahl · Pendelhubverstellung 4-fach · Staubabsaugung · Constant Electronic · Art.-Nr. 109755: neues Sägeblattspannsystem · Art.-Nr. 113336: Bosch-SDS-System

**Lieferumfang:** Art.-Nr. 109755: Inkl. Sägeblatt T 144 DP · Abdeckhaube · Absaug-Set · Gleitschuh · Saugdüse · Spanreißschutz · Handwerkerkoffer · Art.-Nr. 113336: Inkl. Sägeblatt T 144 DP · Sägeblatt T 244 D · Sägeblatt T 308 B · Absaugadapter · Spanreißschutz · L-BOXX 136 · L-BOXX-Einlage Gerät

| Typ                                       | GST 150 CE Professional | GST 160 CE Professional |
|---|-------------------------|-------------------------|
| Nennaufnahmeleistung/W                    | 780                     | 800                     |
| Hubzahl bei Leerlauf/min <sup>-1</sup>    | 500 – 3.100             | 800 – 3.000             |
| Schnittiefe Holz/Alu/unlegierter Stahl/mm | 150 / 20 / 10           | 160 / 20 / 10           |
| Gewicht/kg                                | 2,6                     | 2,2                     |
| Art.-Nr.                                  | 109755                  | 113336                  |
| Preis/St.                                 | <b>188,00</b>           | <b>260,00</b>           |



**BOSCH** **Stichsäge, Akku „GST 18 V-Li S Professional“**

Hohe Schnittgeschwindigkeit · Hohe Schnitttiefe · Ideale Handhabung und saubere Schnitte auch von unten nach oben mit der direktesten Griffposition zum Schnitt und zusätzlicher Griffmulde · Kompakte Bauform

**Lieferumfang:** Inkl. 1 x Stichsägeblatt T 208 B · 1 x Stichsägeblatt T 144 DP · 1 x Stichsägeblatt T 244 D · Spanreißschutz · 1/1 L-BOXX-Einlage für Gerät und Ladegerät · L-BOXX 136 · Akku und Ladegerät nicht enthalten

| Akkuspannung/V                         | 18            |
|--|---------------|
| Hubzahl bei Leerlauf/min <sup>-1</sup> | 550 - 2.700   |
| Schnittiefe Holz/Alu/Metall/mm         | 120 / 20 / 8  |
| Gewicht/kg                             | 2,6           |
| Art.-Nr.                               | 117114        |
| Preis/St.                              | <b>206,00</b> |



**BOSCH** **Fuchsschwanz, Elektro „GFZ 16-35 AC Professional“**

Constant Electronic · Staubabsaugung · Bosch-SDS-System · Stufenlose Drehzahlvorwahl · Werkzeugloser Wechsel der Sägeblätter · Kompatibel mit dem Bosch Click & Clean Staubabsaugsystem · Einstellbarer Haltegriff

**Anwendung:** Zum Sägen von Holz, Gipskarton, Gasbeton und Kunststoff

**Lieferumfang:** Inkl. Absaugadapter · Schwert · Sägeblattsatz für Gasbeton und Gips · Sägeblattsatz für Holz und Kunststoff

| Nennaufnahmeleistung/W                 | 1.600         |
|--|---------------|
| Hubzahl bei Leerlauf/min <sup>-1</sup> | 850 – 2.500   |
| Hublänge/mm                            | 50            |
| Schwertlänge/mm                        | 350           |
| Gewicht/kg                             | 5,2           |
| Art.-Nr.                               | 101243        |
| Preis/St.                              | <b>400,00</b> |



**BOSCH** **Säbelsäge „GSA 1300 PCE Professional“**

Konstanter Pendelhub · Werkzeuglos verstellbarer Sägeanschlag · Bosch-SDS-System · LED-Licht · Constant Electronic

**Lieferumfang:** Inkl. Sägeblatt Holz S 2345 X · Sägeblatt Metall S 123 XF · Handwerkerkoffer

| Nennaufnahmeleistung/W                 | 1.300         |
|--|---------------|
| Hubzahl bei Leerlauf/min <sup>-1</sup> | 0 – 2.900     |
| Schnittiefe Holz/Metall/mm             | 230 / 20      |
| Hublänge/mm                            | 28            |
| Gewicht/kg                             | 4,1           |
| Art.-Nr.                               | 110540        |
| Preis/St.                              | <b>215,00</b> |

**BOSCH** Säbelsäge, Akku „GSA 18 V-LI Professional“

Über 100 Fichtenbalken (100 x 100 mm) ablängen mit nur einer Akkuladung · Electronic Motor Protection · Einfacher und schneller Sägeblattwechsel durch SDS-Mechanismus

**Lieferumfang:** Inkl. 1 Säbelsägeblatt S 2345 X · 1 x Säbelsägeblatt S 123 XF · 1/1 L-BOXX-Einlage Gerät und Ladegerät · L-BOXX 238 · Akku und Ladegerät nicht enthalten

|  |               |
|--|---------------|
| <b>Akkuspannung/V</b>                  | <b>18</b>     |
| Hublänge/mm                            | 28            |
| Hubzahl (1./2. Gang)/min <sup>-1</sup> | 2.400 - 2.700 |
| Gewicht inkl. Akku/kg                  | 3,4           |
| Art.-Nr.                               | 112343        |
| Preis/St.                              | <b>206,00</b> |

**BOSCH** Säbelsäge, Akku „GSA 18V-32 Professional“

Optimale Handhabung durch ergonomische Form · EC-Motor · Zuschaltbarer Pendelhub

**Lieferumfang:** Inkl. 1 x Säbelsägeblatt S 1130 CF · Handwerkerkoffer · Akku und Ladegerät nicht enthalten



|  |                |
|--|----------------|
| <b>Akkuspannung/V</b>                  | <b>18</b>      |
| Hublänge/mm                            | 32             |
| Hubzahl bei Leerlauf/min <sup>-1</sup> | 0 - 2.500      |
| Schnitttiefe Holz/Metall/Rohr/mm       | 230 / 20 / 175 |
| Art.-Nr.                               | 117117         |
| Preis/St.                              | <b>325,00</b>  |

**BOSCH** MultiCutter, Akku „GOP 18V-28 Professional“

Starlock-Schnittstelle mit optimierter dreidimensionaler Kraftschlussverbindung · LED-Licht · Snap-In-Funktion für schnellen und einfachen Werkzeugwechsel

**Lieferumfang:** Inkl. StarlockPlus BIM Tauchsägeblatt PAIZ 32 APB · L-BOXX 136 · Akku und Ladegerät nicht enthalten

|                                       |                |
|---------------------------------------|----------------|
| <b>Akkuspannung/V</b>                 | <b>18</b>      |
| Leerlaufschwingzahl/min <sup>-1</sup> | 8.000 - 20.000 |
| Oszillationswinkel links/rechts/Grad  | 1,4            |
| Art.-Nr.                              | 117115         |
| Preis/St.                             | <b>206,00</b>  |

**BOSCH** Hobel „GHO 40-82 C Professional“

Hohe Oberflächengüte durch ultrascharfe Messer und konstante Drehzahl · Schnellster und kostengünstigster Messerwechsel am Markt durch langlebige Woodrazor-Wendemesser und einfachste Justierung · Hobelmesser und Schlüsseldepot · Spantiefeneinstellung · Soft-grip · Contant-Electronic · Staubabsaugung

**Lieferumfang:** Inkl. Falztiefenanschlag · Handwerkerkoffer · Parallelanschlag · Staubbeutel · Zusatzmesser

|                                    |               |
|------------------------------------|---------------|
| <b>Nennaufnahmeleistung/W</b>      | <b>850</b>    |
| Leerlaufdrehzahl/min <sup>-1</sup> | 14.000        |
| Spandicke/mm                       | 0 - 4,0       |
| Falztiefe/mm                       | 0 - 24,0      |
| Hobelbreite/mm                     | 82            |
| Gewicht/kg                         | 3,2           |
| Art.-Nr.                           | 108078        |
| Preis/St.                          | <b>265,00</b> |







**BOSCH** Bandschleifer „GBS 75 AE Professional“

Staubabsaugung · Alulaufrolle · Extrem handlich zum Entfernen, Planschleifen, Glätten und Säubern auf Holz, Kunststoff und Metall · Robuste Zahnriemen und Metallzahnriemenräder für hohe Standzeiten

**Lieferumfang:** Inkl. Gewebeschleifband · Grafitplatte · Parallel-/Winkelanschlag · Staubsack · Unterstell · Handwerkerkoffer



|                               |               |
|-------------------------------|---------------|
| <b>Nennaufnahmeleistung/W</b> | <b>750</b>    |
| Schleifflächenbreite/mm       | 75            |
| Band (L x B)/mm               | 533 x 75      |
| Gewicht/kg                    | 3,4           |
| Art.-Nr.                      | 101266        |
| Preis/St.                     | <b>260,00</b> |



**BOSCH** HeiBluftgebläse „GHG 23-66 Professional“

10 Luftstromgeschwindigkeiten · Digital regelbare Temperatureinstellungen · 4 einstellbare Programme für eine umfassende Werkzeugführung · Unglaublich starker 2300-W-Motor, um schnell eine Temperatur von 650° C erreichen zu können · Thermoschutz

**Lieferumfang:** Inkl. Glasschutzdüse 75 mm · Flächendüse 50 mm

|                               |               |
|-------------------------------|---------------|
| <b>Nennaufnahmeleistung/W</b> | <b>2.300</b>  |
| Luftstrom l/min               | 150 - 500     |
| Art.-Nr.                      | 116914        |
| Preis/St.                     | <b>143,00</b> |



**BOSCH** Radio „GML 20 Professional, Solo“

Staub- und Spritzwasser geschützt · MP3 Wiedergabe · Integrierter Subwoofer und 4 Boxen · Variable Anschlußmöglichkeiten (USB, SD, 2 x Aux-In, Aux-Out) · Zwei integrierte 230-Volt-Steckdosen · Beleuchtetes Display

**Lieferumfang:** Exkl. Akku und Ladegerät · Inkl. 2 x AA Batterien · Karton · Aux-In Kabel

|                       |               |
|-----------------------|---------------|
| <b>Akkuspannung/V</b> | <b>18</b>     |
| Netzspannung/V        | 230           |
| Art.-Nr.              | 112346        |
| Preis/St.             | <b>197,00</b> |



**BOSCH** Paneelsäge „GCM 8 SJL Professional“

Verbessertes Staubmanagement · Geringes Gewicht von 17 kg für maximale Mobilität · Integrierter Laser · Intuitive seitliche Neigungsverriegelung · 2-Punkt Staubabsaugung

**Lieferumfang:** Inkl. Klemme · Kreissägeblatt 216 x 30 mm



|  |                     |
|--|---------------------|
| <b>Nennaufnahmeleistung/W</b>          | <b>1.600</b>        |
| Leerlaufdrehzahl/min <sup>-1</sup>     | 5.500               |
| Scheiben-Ø/Bohrung/mm                  | 216 / 30            |
| Schnittkapazität 0°/mm                 | 70 x 312            |
| Schnittkapazität 45°/Gehung/Neigung/mm | 70 x 214 / 48 x 312 |
| Gewicht/kg                             | 17,3                |
| Art.-Nr.                               | 113337              |
| Preis/St.                              | <b>407,00</b>       |



**BOSCH** **Paneelsäge „GCM 8 SDE Professional“**

Variable Drehzahl · Beidseitige Neigungsmöglichkeit · SDS-System für schnellen und einfachen Sägeblattwechsel · Zweipunkt-Staubabsaugung

**Lieferumfang:** Inkl. Klemme · Kreissägeblatt Expert for Wood

|   |                     |
|---|---------------------|
| <b>Nennaufnahmeleistung/W</b>           | <b>1.600</b>        |
| Leerlaufdrehzahl/min <sup>-1</sup>      | 3.500 – 5.000       |
| Scheiben-Ø/Bohrung/mm                   | 216 / 30            |
| Schnittkapazität 0°/mm                  | 70 x 312            |
| Schnittkapazität 45° Gehrung/Neigung/mm | 70 x 214 / 48 x 312 |
| Gewicht/kg                              | 18,5                |
| Art.-Nr.                                | 114457              |
| Preis/St.                               | <b>511,00</b>       |



**BOSCH** **Paneelsäge „GCM 12 SDE Professional“**

Variable Drehzahl · Intuitive Neigungsverriegelung · SDS-Sägeblattwechsel · Click and Clean System · Beidseitig neigbar bis 47°



|   |                      |
|---|----------------------|
| <b>Nennaufnahmeleistung/W</b>                     | <b>1.800</b>         |
| Leerlaufdrehzahl/min <sup>-1</sup>                | 3.100 – 4.000        |
| Scheiben-Ø/Bohrung/mm                             | 305 / 30             |
| Schnittkapazität 0° (max. vertikal/horizontal)/mm | 120 x 200 / 70 x 400 |
| Gewicht/kg  | 28,6                 |
| Art.-Nr.  | 114458               |
| Preis/St.   | <b>789,00</b>        |



**BOSCH** **Nass-/Trockensauger, Akku „GAS 18V-10 L Professional“**

Filterschonender Rotationsluftstrom · Kompakt · Geringes Gewicht · Vielseitig einsetzbar

**Lieferumfang:** Inkl. 1 x Schlauch 1,6 m · 1 x Krümmerröhr · 3tlg. Saugrohr-Set · 1 x Fugendüse, 250 mm · 1 x Bodendüse · 1 x Flachfaltenfilter · Akku und Ladegerät nicht enthalten

|                                       |               |
|---------------------------------------|---------------|
| <b>Akkuspannung/V</b>                 | <b>18</b>     |
| Behältervolumen brutto/netto/Wasser/l | 10, 6, 6      |
| Max. Unterdruck/mbar                  | 90            |
| Max. Luftstrom l/s                    | 24            |
| Filterart                             | HEPA-Filter   |
| Gewicht/kg                            | 4,6           |
| Art.-Nr.                              | 117120        |
| Preis/St.                             | <b>126,00</b> |



**BOSCH** **Akku-Starterset**

Schnelles Aufladen dank optimierter Ladezeit · Sehr kompakt dank modernstem Design · Flexible Einsatzmöglichkeiten dank hundertprozentiger Kompatibilität mit allen Bosch Professional 18V Elektrowerkzeugen und Ladegeräten

|                       |                                |                                    |   |                                     |                                      |  |
|-----------------------|--------------------------------|------------------------------------|---|-------------------------------------|--------------------------------------|--|
| <b>Akkuspannung/V</b> | <b>18</b>                      | <b>18</b>                          | <b>18</b>   | <b>18</b>                           | <b>18</b>                            | <b>18</b>                              |
| Ladestrom/A           | 4,0                            | 4                                  | 8   | 8                                   | 16                                   | 16                                     |
| Lieferumfang          | 2 x GBA 18V 4,0 Ah, GAL 18V-40 | 2 x Pro-CORE 18V 4,0Ah, GAL 18V-40 | 1 x Pro-CORE 18V 4,0Ah, 1 x ProCORE 18V 8,0 Ah, GAL 1880 CV | 2 x ProCORE 18V 8,0 Ah, GAL 1880 CV | 2 x ProCORE 18V 8,0 Ah, GAL 18-160 C | 2 x ProCORE 18V 12,0 Ah, GAL 18V-160 C |
| Art.-Nr.              | 117100                         | 117101                             | 117102  | 117103                              | 117104                               | 117105                                 |
| Preis/St.             | <b>188,00</b>                  | <b>188,00</b>                      | <b>251,00</b>   | <b>311,00</b>                       | <b>324,00</b>                        | <b>443,00</b>                          |





**Kombihammer „PH 28 X“**

Optimiert für Bohrdurchmesser von 8 bis 18 mm · Sanftanlauf · Anti-Vibrations-Konstruktion und Handgriff mit Softgrip-Auflage · Softschlagfunktion · Integrierter Metallblock (IMB) für höchste Stabilität · Durch Kombination von mechanischer und elektronischer Umschaltung gleiche Leistungsabgabe in Rechts-Links-Lauf · Sicherheitskupplung · Arretierbarer Schalter für den Dauerbetrieb · Drehstopp

**Lieferumfang:** Inkl. Netzkabel 4 m, FIXTEC-Adapter und 13 mm Schnellspannbohrfutter, Zusatzhandgriff mit Bohrtiefenanschlag, Transportkoffer

|                                      |               |
|--------------------------------------|---------------|
| <b>Nennaufnahmeleistung/W</b>        | <b>820</b>    |
| Lastdrehzahl/min <sup>-1</sup>       | 0 - 900       |
| Volllastschlagzahl/min <sup>-1</sup> | 0 - 4.000     |
| Einschlagenergie/Joule               | 3,4           |
| Max. Bohr-Ø Beton/mm                 | 28            |
| Max. Bohr-Ø Holz/mm                  | 30            |
| Max. Bohr-Ø Stahl/mm                 | 13            |
| Gewicht/kg                           | 2,9           |
| Art.-Nr.                             | 116228        |
| Preis/St.                            | <b>259,00</b> |



**Kombihammer, Akku „M18 FUEL™ M18 CHPX-902X“**

Bürstenloser POWERSTATE™-Motor · REDLINK PLUS™-Elektronik · REDLITHIUM-ION™-Akku · Leistung einer vergleichbaren Kabelmaschine · Robustes Metallgetriebegehäuse · Drehstopp und VARIOLOCK · FIXTEC-Werkzeugschnellwechselsystem · Einzelzellenüberwachung · Akku-Ladestandsanzeige · Kompatibel mit Absaugsystem M18-28 CPDEX/O · 100% systemkompatibel mit dem Milwaukee® M18 Produktprogramm

**Lieferumfang:** Inkl. 2 Akkus · Ladegerät · Zusatzhandgriff · Bohrtiefenanschlag · Bohrerfett · 13 mm Metall-Schnellspannbohrfutter · HD-Box

|                                      |               |
|--------------------------------------|---------------|
| <b>Akkukapazität/Ah</b>              | <b>9,0</b>    |
| Leerlaufdrehzahl/min <sup>-1</sup>   | 0 - 1.350     |
| Volllastschlagzahl/min <sup>-1</sup> | 0 - 5.000     |
| Einschlagenergie/Joule               | 4,0           |
| Max. Bohr-Ø Beton/mm                 | 28            |
| Max. Bohr-Ø Holz/mm                  | 30            |
| Max. Bohr-Ø Stahl/mm                 | 13            |
| Gewicht/kg                           | 4,6           |
| Art.-Nr.                             | 116236        |
| Preis/St.                            | <b>749,00</b> |



**Bohr- und Meißelhammer „PLH 28 XE“**

Leistungsstark · Kompakt · Anti-Vibrations-System und Handgriff mit Softgrip-Auflage · Zuverlässige Rutschkupplung schützt Gerät und Anwender · Drehstopp für Meißelarbeiten und VARIOLOCK

**Lieferumfang:** Inkl. Netzkabel 4 m, FIXTEC-Adapter und 13-mm-Metall-Schnellspannbohrfutter, Bohrtiefenanschlag

|                                      |               |
|--------------------------------------|---------------|
| <b>Nennaufnahmeleistung/W</b>        | <b>800</b>    |
| Lastdrehzahl/min <sup>-1</sup>       | 0 - 1.000     |
| Leerlaufdrehzahl/min <sup>-1</sup>   | 0 - 1.500     |
| Volllastschlagzahl/min <sup>-1</sup> | 0 - 4.000     |
| Einschlagenergie/Joule               | 4,1           |
| Max. Bohr-Ø Beton/mm                 | 28            |
| Max. Bohr-Ø Holz/mm                  | 40            |
| Max. Bohr-Ø Stahl/mm                 | 13            |
| Gewicht/kg                           | 3,6           |
| Art.-Nr.                             | 116227        |
| Preis/St.                            | <b>399,00</b> |

**Bohr- und Meißelhammer „K 545 S“**

Konstantelektronik · Sanftanlauf · Anti-Vibrations-System AVS · Handgriff mit Softgrip-Auflage · Softschlagfunktion · Drehstopp für Meißelarbeiten · Service-Display · VARIOLOCK

**Lieferumfang:** Inkl. Netzkabel 6 m, AVS-Zusatzhandgriff mit Bohrtiefenanschlag, Bohrerfett, Transportkoffer

|                                      |               |
|--------------------------------------|---------------|
| <b>Nennaufnahmeleistung/W</b>        | <b>1.300</b>  |
| Leerlaufdrehzahl/min <sup>-1</sup>   | 450           |
| Volllastschlagzahl/min <sup>-1</sup> | 2.840         |
| Einschlagenergie/Joule               | 8,5           |
| Max. Bohr-Ø Vollbohrer/mm            | 45            |
| Max. Bohr-Ø Bohrkronen/mm            | 100           |
| Gewicht/kg                           | 6,7           |
| Art.-Nr.                             | 116214        |
| Preis/St.                            | <b>825,00</b> |

**Kompaktschrauber, Akku „M4 D-202B“**

21-stufige Drehmomenteinstellung mit elektronischer Abschaltfunktion und Bohrstufe · 2-Gang-Getriebe zum Bohren und Schrauben · ¼"-Hex-Bitdirektaufnahme mit Schnellwechselsystem · Akku-Ladestandsanzeige · Handgriff mit Stab- und Knickfunktion · REDLINK™-Elektronik · Handlich: nur 244 mm Länge · Rechts-/Links-Lauf

**Lieferumfang:** Inkl. 2 x 4 V/2.0 Ah Red Li-Ion Akku, Ladegerät M4 C

|  |                   |
|--|-------------------|
| <b>Akkukapazität/Ah</b>                              | <b>2,0</b>        |
| Leerlaufdrehzahl (1. Gang/2. Gang)/min <sup>-1</sup> | 0 - 200 / 0 - 600 |
| Drehmoment/Nm  | 5                 |
| Gewicht/kg   | 0,5               |
| Art.-Nr.   | 116230            |
| Preis/St.  | <b>159,00</b>     |

**Kompakt-Schlagschrauber, Akku „FUEL™ M12 FID-202X“**

¼"-Hex-Bitdirektaufnahme · Bürstenloser POWERSTATE™-Motor · REDLINK PLUS™-Elektronik · DRIVE CONTROL™ zum schnellen Wechsel zwischen 4 Schaltstufen mit verschiedenen Drehzahl- und Drehmoment-Einstellungen · REDLITHIUM-ION™-Akku · Einzelzellenüberwachung · Akku-Ladestandsanzeige und LED-Beleuchtung · 100% systemkompatibel mit dem Milwaukee® M12 Produktprogramm

**Lieferumfang:** Inkl. 2 Akkus · Ladegerät · HD-Box

|                                      |  |
|--------------------------------------|--|
| <b>Akkukapazität/Ah</b>              | <b>2,0</b>                                     |
| Leerlaufdrehzahl/min <sup>-1</sup>   | 0 - 1.300 / 0 - 2.400 / 0 - 3.300 / 0 - 3.3000 |
| Volllastschlagzahl/min <sup>-1</sup> | 0 - 4.000                                      |
| Drehmoment/Nm                        | 147  |
| Gewicht/kg                           | 1,1  |
| Art.-Nr.                             | 116249   |
| Preis/St.                            | <b>219,00</b>                                  |

**Bohrschrauber, Akku „M12 BDD-202C“**

REDLINK™-Elektronik · 10-mm-FIXTEC-Metall-Schnellspannbohrfutter mit Spindel-Lock · Optimierter Handgriff mit Softgrip-Auflage · Einzelzellenüberwachung · LED-Beleuchtung · REDLITHIUM-ION™-Akku · 100% systemkompatibel mit dem Milwaukee® M12 Produktprogramm

**Lieferumfang:** Inkl. 2x 12 V/2.0 Ah Red Li-Ion Akku · 10 mm FIXTEC-Metall-Schnellspannbohrfutter · Ladegerät C12 C · Bit · HD Box

|  |                     |
|--|---------------------|
| <b>Akkukapazität/Ah</b>                              | <b>2,0</b>          |
| Leerlaufdrehzahl (1. Gang/2. Gang)/min <sup>-1</sup> | 0 - 400 / 0 - 1.500 |
| Bohrfutterspannweite/mm                              | 10                  |
| Max. Bohr-Ø Holz/mm                                  | 22                  |
| Max. Bohr-Ø Stahl/mm                                 | 10                  |
| Drehmoment/Nm  | 30                  |
| Gewicht/kg   | 1,2                 |
| Art.-Nr.   | 116225              |
| Preis/St.  | <b>129,00</b>       |





### Bohrschrauber, Akku „M12 BDDXKIT-202X“

Akku-Kompakt-Bohrschrauber mit 5-in-1-Schraublösung · Abnehmbares Bohrfutter-System mit 3 Vorsätzen für höchste Flexibilität · Extrem handlich, dank ¼"-Hex-Aufnahme unter dem Bohrfutter: nur 153 mm Länge ohne Bohrfutter · REDLINK™-Elektronik – Überlastschutz in Maschine und Akku sorgt für lange Lebensdauer · Metall-Planetenge triebe für eine hohe Lebensdauer · LED-Beleuchtung des Arbeitsbereichs · 100% systemkompatibel mit dem Milwaukee® M12 Produktprogramm

**Lieferumfang:** Inkl. 2 Akkus 2,0 Ah · 10 mm Schnellspannbohrfutter · Exzenter-Vorsatz · Winkelschraub-Vorsatz · Gürtelclip · 25 mm PZ2 Bit · HD-Box



|   |                        |
|---|------------------------|
| <b>Akkukapazität/Ah</b>                                 | <b>2,0</b>             |
| Leerlaufdrehzahl<br>(1. Gang/2. Gang)/min <sup>-1</sup> | 0 - 400 /<br>0 - 1.500 |
| Bohrfutterspannweite/mm                                 | 10                     |
| Drehmoment/Nm   | 32                     |
| Max. Bohr-Ø Stahl/mm                                    | 10                     |
| Max. Bohr-Ø Holz/mm                                     | 25                     |
| Gewicht/kg  | 1,2                    |
| Art.-Nr.  | 116211                 |
| Preis/St.   | <b>235,00</b>          |



### Kompakt-Bohrschrauber, Akku „FUEL™ M12 FDD-402X“

Bürstenloser POWERSTATE™ Motor · REDLINK PLUS™-Elektronik · REDLITHIUM-ION™ Akku · Einzelzellenüberwachung · 16-stufige elektronische Drehmomenteinstellung plus Bohrstufe · Akku-Ladestandsanzeige · LED-Beleuchtung des Arbeitsbereichs · 100% systemkompatibel mit dem Milwaukee® M12 Produktprogramm

**Lieferumfang:** Inkl. 2 Akkus · Ladegerät · 13 mm Metall-Schnellspannbohrfutter mit Spindel-Lock

|   |                        |
|---|------------------------|
| <b>Akkukapazität/Ah</b>                                 | <b>4,0</b>             |
| Leerlaufdrehzahl<br>(1. Gang/2. Gang)/min <sup>-1</sup> | 0 - 450 /<br>0 - 1.700 |
| Bohrfutterspannweite/mm                                 | 13                     |
| Drehmoment/Nm   | 44                     |
| Max. Bohr-Ø Holz/mm                                     | 35                     |
| Max. Bohr-Ø Stahl/mm                                    | 13                     |
| Gewicht/kg  | 1,5                    |
| Art.-Nr.  | 116248                 |
| Preis/St.   | <b>259,00</b>          |



### Bohrhammer, Akku „FUEL™ M12 CH-402X“

Niedrige Vibrationswerte von nur 4,4 m/s<sup>2</sup> · Bis zu 60 Bohrungen in Beton (6 x 50 mm) mit nur einer Akkuladung · Bürstenloser POWERSTATE™-Motor · REDLINK PLUS™-Elektronik · REDLITHIUM-ION™-Akku · Schlagstopp · 43 mm Spannhalsdurchmesser · 100% systemkompatibel mit dem Milwaukee® M12 Produktprogramm

**Lieferumfang:** Inkl. 2 Akkus · Ladegerät · HD-Box

|                                      |               |
|--------------------------------------|---------------|
| <b>Akkukapazität/Ah</b>              | <b>4,0</b>    |
| Leerlaufdrehzahl/min <sup>-1</sup>   | 0 - 900       |
| Volllastschlagzahl/min <sup>-1</sup> | 0 - 6.575     |
| Einschlagenergie/Joule               | 1,1           |
| Max. Bohr-Ø Beton/mm                 | 13            |
| Max. Bohr-Ø Holz/mm                  | 13            |
| Max. Bohr-Ø Stahl/mm                 | 10            |
| Gewicht/kg                           | 1,9           |
| Art.-Nr.                             | 116224        |
| Preis/St.                            | <b>309,00</b> |



**Schlagbohrschrauber, Akku „FUEL™ M18 FPD2-502X“**

Kompakte Abmessung von 175 mm Länge · Neu entwickeltes Bohrfutter für verbesserten Bit- und Bohrerhalt · Bürstenloser POWERSTATE™-Motor für härteste Anwendungen · Die REDLINK PLUS™-Elektronik bietet einen fortschrittlichen, digitalen Überlastschutz für Maschine und Akku und hält die Leistung unter Last konstant · Der REDLITHIUM-ION™-Akku · Einzelzellenüberwachung · Akku-Ladestandsanzeige · 40% helleres LED-Licht als beim Vorgängermodell · 100% systemkompatibel mit dem Milwaukee® M18™ Produktprogramm

**Lieferumfang:** Inkl. 2 Akkus 5,0 Ah · Gürtelclip · Zusatzhandgriff · HD-Box



|  |                     |
|--|---------------------|
| <b>Akkukapazität/Ah</b>                              | <b>5,0</b>          |
| Leerlaufdrehzahl (1. Gang/2. Gang)/min <sup>-1</sup> | 0 - 550 / 0 - 2.000 |
| Volllastschlagzahl/min <sup>-1</sup>                 | 0 - 32.000          |
| Bohrfutterspannweite/mm                              | 13                  |
| Max. Bohr-Ø Holz/mm                                  | 89                  |
| Max. Bohr-Ø Stahl/mm                                 | 16                  |
| Max. Bohr-Ø Mauerwerk/mm                             | 16                  |
| Drehmoment/Nm  | 135                 |
| Gewicht/kg   | 2,2                 |
| Art.-Nr.   | 116213              |
| Preis/St.  | <b>459,00</b>       |

**Schlagschrauber, Akku „FUEL™ M18 FIWF12-502X“**

½"-Vierkant mit Sprengring · Bürstenloser POWERSTATE™-Motor · REDLINK PLUS™-Elektronik · DRIVE CONTROL™ für schnellen Wechsel zwischen 4 Schaltstufen mit verschiedenen Drehzahl- und Drehmoment-Einstellungen · REDLITHIUM-ION™-Akku · Einzelzellenüberwachung · Akku-Ladestandsanzeige und LED-Licht · 100% systemkompatibel mit dem Milwaukee® M18 Produktprogramm

**Lieferumfang:** Inkl. 2 Akkus · Ladegerät · Metall-Gürtelclip · HD-Box

|                                      |                               |
|--------------------------------------|-------------------------------|
| <b>Akkukapazität/Ah</b>              | <b>5,0</b>                    |
| Leerlaufdrehzahl/min <sup>-1</sup>   | 1.700 / 2.000 / 2.500 / 2.000 |
| Volllastschlagzahl/min <sup>-1</sup> | 2.400 / 2.600 / 3.100 / 2.600 |
| Drehmoment/Nm                        | 40 / 120 / 300 / 120          |
| Gewicht/kg                           | 1,8                           |
| Art.-Nr.                             | 116238                        |
| Preis/St.                            | <b>499,00</b>                 |

**Bohrschrauber, Akku „FUEL™ ONE-KEY™ M18 ONEDD2-502X“**

Kompakt - 175 mm Länge · Neu entwickeltes Bohrfutter · Die ONE-KEY™-Individualisierung erlaubt es, das Gerät optimal für spezielle Anwendungen zu programmieren · Zusammenfassung aller Geräte- und Bestands-Informationen in einem Programm – für eine vollständige Übersicht Ihrer Arbeitsmittel · ONE-KEY™ Tool-Tracker & -Security bietet Ihnen auch die Möglichkeit, sich unter anderem die letzte bekannte Position Ihres Gerätes anzeigen zu lassen · Speichern Sie bis zu 4 individuelle Profile auf dem internen Speicher des Gerätes für einen schnellen Wechsel bei der Arbeit · Erstellen Sie Anwendungsprofile für gleichbleibende Präzision bei wiederkehrenden Arbeiten · Kontrollieren Sie Drehzahl, Drehmoment, Start- und End-Drehzahl, Anti-Kickback-Stopp und die LED-Arbeitsplatzbeleuchtung · 100% systemkompatibel mit dem Milwaukee® M18™ Produktprogramm

**Lieferumfang:** Inkl. 2 Akkus · Ladegerät · Gürtelclip · Zusatzhandgriff · HD-Box

|  |                     |
|--|---------------------|
| <b>Akkukapazität/Ah</b>                              | <b>5,0</b>          |
| Leerlaufdrehzahl (1. Gang/2. Gang)/min <sup>-1</sup> | 0 - 550 / 0 - 2.000 |
| Bohrfutterspannweite/mm                              | 13                  |
| Drehmoment/Nm  | 135                 |
| Max. Bohr-Ø Holz/mm                                  | 89                  |
| Max. Bohr-Ø Stahl/mm                                 | 16                  |
| Gewicht/kg   | 2,1                 |
| Art.-Nr.   | 116235              |
| Preis/St.  | <b>459,00</b>       |





### Winkelbohrschrauber, Akku „C12 RAD-202B“

Robustes Metallgetriebegehäuse · REDLINK™-Elektronik · Überlanger Gasgebeschalter für einfache Bedienung · 10-mm-FIXTEC-Metall-Schnellspannbohrfutter mit Spindel-Lock · Elektronische Kupplung · Einzelzellenüberwachung · Akku-Ladestandsanzeige und LED-Beleuchtung · REDLITHIUM-ION™-Akku · 100% systemkompatibel mit dem Milwaukee® M12 Produktprogramm

**Lieferumfang:** Inkl. 2 x 12 V/2.0 Ah Red Li-Ion Akku · 10 mm FIXTEC-Schnellspannbohrfutter · Ladegerät C12 C · Transporttasche

|                                    |               |
|------------------------------------|---------------|
| <b>Akkukapazität/Ah</b>            | <b>2,0</b>    |
| Leerlaufdrehzahl/min <sup>-1</sup> | 0 - 800       |
| Bohrfutterspannweite/mm            | 10            |
| Max. Bohr-Ø Holz/mm                | 22            |
| Max. Bohr-Ø Stahl/mm               | 10            |
| Drehmoment/Nm                      | 12            |
| Gewicht/kg                         | 1,1           |
| Art.-Nr.                           | 116222        |
| Preis/St.                          | <b>189,00</b> |



### Winkelschleifer „AGV 12-125 X“

Staubgeschützter Motor · Kompakt und handlich · Sanftanlauf · Wiederanlaufschutz · Überlastschutz · Anti-Kickback · Integriertes FIXTEC-Schnellwechselsystem für werkzeuglosen Scheibenwechsel · Schutzhauben-Schnellverstellung · L-Shape Ventilationsöffnungen verhindern das Ansaugen von Schleifstaub

**Lieferumfang:** Inkl. Netzkabel 4 m · Schutzhaube · AVS-Zusatzhandgriff

|                                    |               |
|------------------------------------|---------------|
| <b>Nennaufnahmeleistung/W</b>      | <b>1.200</b>  |
| Scheiben-Ø/mm                      | 115           |
| Leerlaufdrehzahl/min <sup>-1</sup> | 11.000        |
| Gewicht/kg                         | 2,4           |
| Art.-Nr.                           | 116216        |
| Preis/St.                          | <b>153,00</b> |



### Winkelschleifer „AGV 10-125 EK“

Kraftvoller Motor · Extrem kompaktes Design mit nur 276 mm Länge · Wiederanlaufschutz · Sanftanlauf · AVS-Zusatzhandgriff · Schutzhauben-Schnellverstellung · Seitlich liegender Schalter für einfaches Ein-/Ausschalten

**Lieferumfang:** Inkl. Spannsatz · Netzkabel 4 m

|                                    |               |
|------------------------------------|---------------|
| <b>Nennaufnahmeleistung/W</b>      | <b>1.000</b>  |
| Scheiben-Ø/mm                      | 125           |
| Leerlaufdrehzahl/min <sup>-1</sup> | 11.000        |
| Gewicht/kg                         | 2,2           |
| Art.-Nr.                           | 116208        |
| Preis/St.                          | <b>102,00</b> |



### Winkelschleifer „AGV 13-125 XE“

Leistungsstarker und staubgeschützter Motor · Drehzahlelektronik mit 6 Stufen von 2.800 bis 11.500 min<sup>-1</sup> · Konstantelektronik · Wiederanlaufschutz · Überlastschutz · Sicherheitskupplung mit Anti-Kickback · Integriertes FIXTEC-Schnellwechselsystem für werkzeuglosen Scheibenwechsel · Schutzhauben-Schnellverstellung

**Lieferumfang:** Inkl. Netzkabel 4 m · AVS-Zusatzhandgriff

|                                    |                |
|------------------------------------|----------------|
| <b>Leistungsaufnahme/W</b>         | <b>1.250</b>   |
| Leerlaufdrehzahl/min <sup>-1</sup> | 2.800 - 11.500 |
| Scheiben-Ø/mm                      | 125            |
| Gewicht/kg                         | 2,4            |
| Art.-Nr.                           | 116237         |
| Preis/St.                          | <b>169,00</b>  |

**Winkelschleifer „AGV 22-230 E“**

Wiederanlaufschutz · Anti-Vibrationsschutz (AVS) · Sanftanlauf · Snap-in-Schutzhauben-Schnellverstellung auf Knopfdruck · Gehäuseklappen für einfachen Kohlebürstenwechsel · Spindelarretierung · Flaches und robustes Metallgetriebegehäuse · Abschalt-Kohlebürsten

**Lieferumfang:** Inkl. Netzkabel 4 m · Schutzhaube · AVS-Zusatzhandgriff · Spannsatz

|                                    |               |
|------------------------------------|---------------|
| <b>Nennaufnahmeleistung/W</b>      | <b>2.200</b>  |
| Scheiben-Ø/mm                      | 230           |
| Leerlaufdrehzahl/min <sup>-1</sup> | 6.600         |
| Gewicht/kg                         | 5,4           |
| Art.-Nr.                           | 116221        |
| Preis/St.                          | <b>159,00</b> |

**Winkelschleifer, Akku „M18 CAG125X-502X“**

Bürstenloser POWERSTATE™-Motor · REDLINK PLUS™-Elektronik · REDLITHIUM-ION™-Akku · Identisches Getriebesystem wie bei kabelgebundenen Winkelschleifern · Werkzeuglos verstellbare Schutzhaube · Integriertes FIXTEC-Schnellwechselsystem · Schlankes Design mit Softgrip-Auflage · Austauschbare Staubschutzgitter · Einzelzellenüberwachung · Akku-Ladestandsanzeige · 100% systemkompatibel mit dem Milwaukee® M18 Produktprogramm

**Lieferumfang:** Inkl. 2 Akkus · Ladegerät · HD-Box

|  |               |
|--|---------------|
| <b>Leerlaufdrehzahl/min<sup>-1</sup></b> | <b>8.500</b>  |
| Scheiben-Ø/mm                            | 125           |
| Max. Trenntiefe/mm                       | 33            |
| Gewicht/kg                               | 2,5           |
| Art.-Nr.                                 | 116229        |
| Preis/St.                                | <b>489,00</b> |

**Stichsäge, Pendelhub „JS 120 X“**

FIXTEC-Sägeblattschnellwechselsystem · Konstantelektronik mit Sanftanlauf und Hubzahlvorwahl · 4-fach-Pendelhub · Optimale Sicht auf die Schnittstelle · Integrierter Metallblock (IMB) für höchste Stabilität und lange Lebensdauer und stabile Aluminiumguss-Bodenplatte mit Stahleinlage und Kunststoff-Gleitsole · Softgrip-Auflage · Vibrationsdämpfung · Permanente Spanblaseinrichtung

**Lieferumfang:** Inkl. Netzkabel 4 m · 5-teiliges Sägeblattset · Spanreißschutz · Gleitsole · Absaugadapter · Transportkoffer

|  |               |
|--|---------------|
| <b>Nennaufnahmeleistung/W</b>          | <b>710</b>    |
| Hubzahl bei Leerlauf/min <sup>-1</sup> | 500 - 2.800   |
| Hublänge/mm                            | 26            |
| Schnitttiefe Holz/Stahl/Alu/mm         | 120 / 10 / 30 |
| Gewicht/kg                             | 2,3           |
| Art.-Nr.                               | 116215        |
| Preis/St.                              | <b>236,00</b> |

**Stichsäge, Akku „HD18 JSB-402C“**

4-poliger Motor · REDLINK™ Elektronik · REDLITHIUM-ION™ Akku · Elektronik mit 2-stufiger Hubzahlregelung · 4-fache Pendelhubeinstellung · Verstellbare Spanblaseinrichtung · Exakte Sägeblattführung durch große, tiefliegende Führungsrolle mit Nadellager · Stabile Aluminiumguss-Bodenplatte und Kunststoff-Gleitsole · FIXTEC-Sägeblattschnellwechselsystem · 100% systemkompatibel mit dem Milwaukee® M18 Produktprogramm

**Lieferumfang:** Inkl. 2 x 18 V / 4.0 Ah Red Li-Ion Akku · Ladegerät M12-18C · Gleitsole · 2 Sägeblätter · Transportkoffer

|                                   |               |
|-----------------------------------|---------------|
| <b>Akkukapazität/Ah</b>           | <b>4,0</b>    |
| Hublänge/mm                       | 26            |
| Leerlaufhubzahl/min <sup>-1</sup> | 2.050 / 2.700 |
| Schnitttiefe Holz/Stahl/mm        | 120 / 10      |
| Gewicht/kg                        | 2,9           |
| Art.-Nr.                          | 116218        |
| Preis/St.                         | <b>515,00</b> |





### Säbelsäge, Akku „M12 CHZ-202X“

Bürstenloser POWERSTATE™-Motor · REDLINK PLUS™-Elektronik · REDLITHIUM-ION™-Akku · Einzelzellenüberwachung · Patentiertes FIXTEC-Sägeblattschnellwechselsystem für schnellen und werkzeuglosen Blattwechsel · Gegengewichtsmechanismus · Abgedichtete Hubstange · LED-Beleuchtung des Arbeitsbereichs · 100% systemkompatibel mit dem Milwaukee® M12 Produktprogramm

**Lieferumfang:** Inkl. 2 Akkus · Ladegerät · HD-Box

|                                   |               |
|-----------------------------------|---------------|
| <b>Akkukapazität/Ah</b>           | <b>2,0</b>    |
| Leerlaufhubzahl/min <sup>-1</sup> | 0 - 3.000     |
| Hublänge/mm                       | 15,9          |
| Gewicht/kg                        | 1,6           |
| Art.-Nr.                          | 116223        |
| Preis/St.                         | <b>259,00</b> |



### Säbelsäge, Akku „C18 HZ-402B“

Sehr handlich - ideal für Arbeiten an schwer zugänglichen Stellen · REDLINK™-Elektronik · Gegengewichtsmechanismus · FIXTEC-Sägeblattschnellwechselsystem · Einzelzellenüberwachung · Akku-Ladestandsanzeige · LED-Beleuchtung des Arbeitsbereichs · REDLITHIUM-ION™-Akku · 100% systemkompatibel mit dem Milwaukee® M18™ Produktprogramm

**Lieferumfang:** Inkl. 2 x 18 V / 4.0 Ah REDLITHIUM-ION™- Akku · Schnellladegerät M12-18C · 1 Sägeblatt · Transporttasche

|                                   |               |
|-----------------------------------|---------------|
| <b>Akkukapazität/Ah</b>           | <b>4,0</b>    |
| Leerlaufhubzahl/min <sup>-1</sup> | 0 - 3.000     |
| Hublänge/mm                       | 20            |
| Gewicht/kg                        | 2,5           |
| Art.-Nr.                          | 116219        |
| Preis/St.                         | <b>399,00</b> |



### Säbelsäge, Akku „M18 CSX-502X“

Leistungsstark, mit hoher Schnittgeschwindigkeit und bürstenlosem POWERSTATE™-Motor · REDLINK PLUS™ - digitaler Überlastschutz · REDLITHIUM-ION™-Akku · Einzelzellenüberwachung für optimierte Standzeit und lange Lebensdauer des Akkus · Hubzahl- elektronik und Sanftanlauf · FIXTEC-Sägeblattschnellwechselsystem · Verstellbarer und werkzeuglos abnehmbarer Sägeanschlag · QUICKSTOP-Motorbremse · Gegengewichtsmechanismus reduziert Vibrationen · Abgedichtete Hubstange zum Schutz der Maschine vor Wasser und Staub · 100% systemkompatibel mit dem Milwaukee® M18 Produktprogramm

**Lieferumfang:** 1 Sägeblatt · 2 Akkus

|                                   |               |
|-----------------------------------|---------------|
| <b>Akkukapazität/Ah</b>           | <b>5,0</b>    |
| Leerlaufhubzahl/min <sup>-1</sup> | 0 - 3.000     |
| Hublänge/mm                       | 28,6          |
| Gewicht/kg                        | 4,1           |
| Art.-Nr.                          | 116209        |
| Preis/St.                         | <b>545,00</b> |



### Säbelsäge „SSD 1100 X“

Leistungsstark, robust · Mit 28 mm Hub · FIXTEC-Sägeblattschnellwechselsystem · Eingriffsschutz vermeidet Unfälle · Stufenloser Gasbeschalter · Robustes und langlebiges Kurbelgetriebe im Metallgehäuse · Zum Getriebe hin abgedichtete Hubstange zum Schutz der Maschine vor Wasser

**Lieferumfang:** Inkl. 1 Sägeblatt · Netzkabel 4 m · Transportkoffer

|                                   |               |
|-----------------------------------|---------------|
| <b>Leistungsaufnahme/W</b>        | <b>1.100</b>  |
| Leerlaufhubzahl/min <sup>-1</sup> | 0 - 2.900     |
| Hublänge/mm                       | 28            |
| Gewicht/kg                        | 3,2           |
| Art.-Nr.                          | 116207        |
| Preis/St.                         | <b>205,00</b> |





### Säbelsäge „SSPE 1300 SX“

1/2" · Patentiertes Taumelgetriebe für geringste Vibrationen und höchste Lebensdauer · FIXTEC-Sägeblattschnellwechselsystem · Anti-Vibrations-System AVS und Handgriff mit Softgrip-Auflage · Hubzahl-Elektronik · Verstellbarer und werkzeuglos abnehmbarer Sägeanschlag zur optimalen Sägeblattausnutzung · Zuschaltbarer Pendelhub für höchste Schnittleistung · Rückschlagschutz-System · Robustes Metallgetriebegehäuse

**Lieferumfang:** Inkl. Netzkabel 4 m · 1 x Sägeblatt · Adapter für 20 mm Sägeblätter · Transportkoffer

|                                   |               |
|-----------------------------------|---------------|
| <b>Leistungsaufnahme/W</b>        | <b>1.300</b>  |
| Leerlaufhubzahl/min <sup>-1</sup> | 0 - 2.800     |
| Hublänge/mm                       | 32            |
| Gewicht/kg                        | 3,9           |
| Art.-Nr.                          | 116217        |
| Preis/St.                         | <b>380,00</b> |



### Säbelsäge „SSPE 1500 X“

Leistungsstark · Robust · 1/2"-Universal-Säbelsäge · Konstantelektronik · Patentiertes Taumelgetriebe für geringste Vibrationen und höchste Lebensdauer · FIXTEC-Sägeblattschnellwechselsystem · Anti-Vibrations-System AVS und Handgriff mit Softgrip-Auflage · Hubzahl-Elektronik · Verstellbarer und werkzeuglos abnehmbarer Sägeanschlag zur optimalen Sägeblattausnutzung · Robustes Metallgetriebegehäuse · Zuschaltbarer Pendelhub für höchste Schnittleistung

**Lieferumfang:** Inkl. Netzkabel 4 m, 1 x Sägeblatt, Transportkoffer

|                                   |               |
|-----------------------------------|---------------|
| <b>Leistungsaufnahme/W</b>        | <b>1.500</b>  |
| Hublänge/mm                       | 32            |
| Leerlaufhubzahl/min <sup>-1</sup> | 0 - 2.800     |
| Gewicht/kg                        | 4,5           |
| Art.-Nr.                          | 116232        |
| Preis/St.                         | <b>409,00</b> |



### Ratsche, Akku „M12 IR-201B 1/4“

REDLINK™-Elektronik · Speziell verstärktes Gehäuse · Kompakte Bauform für schnellen Zugang bei allen Anwendungen, z.B. bei Arbeiten an Motoren oder Getrieben · Überlanger Metall-Gasbeschalter · Einzelzellenüberwachung · Akku-Ladestandsanzeige und LED-Beleuchtung · REDLITHIUM-ION™-Akku · 100% systemkompatibel mit dem Milwaukee® M12 Produktprogramm

**Lieferumfang:** Inkl. 1 Akku · Ladegerät · Werkzeugtasche

|                                    |               |
|------------------------------------|---------------|
| <b>Akkukapazität/Ah</b>            | <b>2,0</b>    |
| Leerlaufdrehzahl/min <sup>-1</sup> | 0 - 250       |
| Drehmoment/Nm                      | 40            |
| Gewicht/kg                         | 0,9           |
| Art.-Nr.                           | 116234        |
| Preis/St.                          | <b>209,00</b> |



### Fettpresse, Akku „M12 GG-401B“

Bis zu 7 Kartuschen pro Akkuladung · Entlüftungsventil · Integrierte Schlauchhalterung und Einhängvorrichtung für Schultergurt · 3-Wege-Befüllung · Fassungsvermögen: bei Befüllung aus Gebinden 454 g, mit Kartusche 411 g · Einzelzellenüberwachung · Akku-Ladestandsanzeige und LED-Beleuchtung des Arbeitsbereiches · REDLITHIUM-ION™-Akku · 100% systemkompatibel mit dem Milwaukee® M12 Produktprogramm

**Lieferumfang:** Inkl. 1 x 12 V/4.0 Ah REDLITHIUM-ION™-Akku · Ladegerät C12 C · Flexibler 914 mm Schmier Schlauch mit Standardaufnahme · Transporttasche

|                         |               |
|-------------------------|---------------|
| <b>Akkukapazität/Ah</b> | <b>4,0</b>    |
| Betriebsdruck/bar       | 562           |
| Gewicht/kg              | 3,2           |
| Art.-Nr.                | 116212        |
| Preis/St.               | <b>245,00</b> |





**Fettpresse, Akku „M18 GG-201C“**

REDLINK™-Elektronik · Bis zu 7 Kartuschen pro Akkuladung · Entlüftungsventil · Integrierte Schlauchhalterung und Einhängenvorrichtung für Schultergurt · Akku-Ladestandsanzeige · 3-Wege-Befüllung: Direktbefüllung, Gebinde, Kartuschen · Fassungsvermögen: bei Befüllung aus Gebinden 473 g, mit Kartusche 400 g · Einzelzellenüberwachung · REDLITHIUM-ION™-Akku · 100% systemkompatibel mit dem Milwaukee® M18™ Produktprogramm · Schlauchlänge 1219 mm

**Lieferumfang:** Inkl. 1 Akku · Ladegerät · Winkelkupplung · Transportkoffer

|                   |        |
|-------------------|--------|
| Akkukapazität/Ah  | 2,0    |
| Betriebsdruck/bar | 562    |
| Gewicht/kg        | 3,9    |
| Art.-Nr.          | 116231 |
| Preis/St.         | 349,00 |



**Kartuschenpresse, Akku „M12 PCG/310C-201B“**

Auspressdruck von bis zu 182 kg · REDLINK™-Elektronik · Optimiert für alle gängigen Kleb- und Dichtstoffe · Automatischer Rücklauf der Druckstange verhindert Tropfenbildung · Elektronische Regelung der Auspressgeschwindigkeit über ein Stellrad · Integrierter Dorn zum Durchstoßen verklebter Kartuschenöffnungen · Einzelzellenüberwachung · Akku-Ladestandsanzeige · REDLITHIUM-ION™-Akku · 100% systemkompatibel mit dem Milwaukee® M12™ Produktprogramm

**Lieferumfang:** Inkl. 310 ml Kartuschenaufnahme · Druckstange

|                  |        |
|------------------|--------|
| Akkukapazität/Ah | 2,0    |
| Gewicht/kg       | 1,9    |
| Art.-Nr.         | 116226 |
| Preis/St.        | 219,00 |



**Kartuschenpresse, Akku „C18 PCG/600A-201B“**

Auspressdruck 459 kg / 4.500 N · REDLINK™-Elektronik · Optimiert für alle gängigen Kleb- und Dichtstoffe, auch bei kühleren Temperaturen · Automatischer Rücklauf der Druckstange verhindert Tropfenbildung · Elektronische Regelung der Auspressgeschwindigkeit über ein Stellrad mit 6 Geschwindigkeitsstufen · Konstanter Fluss des Dichtungsmittels, reduzierte Blasenbildung und vollständige Nutzung des Kartuscheninhaltes · Einzelzellenüberwachung · Akku-Ladestandsanzeige · LED-Beleuchtung · REDLITHIUM-ION™-Akku · 100% systemkompatibel mit dem Milwaukee® M18™ Produktprogramm

**Lieferumfang:** Inkl. 600 ml Aluminium-Folienbeutelaufnahme · Druckstange · Transporttasche

|                  |        |
|------------------|--------|
| Akkukapazität/Ah | 2,0    |
| Gewicht/kg       | 2,3    |
| Art.-Nr.         | 116220 |
| Preis/St.        | 389,00 |



**Radio, Akku / Netz**

DAB+/FM-Tuner mit digitalem Prozessor · Zwei Lautsprecher mit Passivmembranen · Digitaltuner mit 10 Speicherplätzen · Betrieb mit Milwaukee®-M18™-Akku oder mit 230 V Wechselspannung – bis zu 12 Stunden Laufzeit mit einem M18™ REDLITHIUM-ION™-5,0-Ah-Akku · Geschütztes Fach für sichere Lagerung von mobilen Endgeräten · USB-Anschluss zum Laden von mobilen Endgeräten

**Lieferumfang:** 2 AAA-Batterien · AUX-Anschlusskabel

|           |        |
|-----------|--------|
| Art.-Nr.  | 116210 |
| Preis/St. | 205,00 |

**HiKOKI** Abbruchhammer „H60MC“

Konstantelektronik mit stufenloser Schlagzahlregelung · Schnellwechselsystem der Meißel · Abschaltkohlebürsten · SDS-max Werkzeugaufnahme · Zusatzhandgriff 360° rundum verstellbar · Großflächiger Ein-/Ausschalter mit Arretierung für Dauerbetrieb · Variables Rastersystem zur 12-fachen Positionierung der Meißel · Funktionelles und robustes Design

**Lieferumfang:** Inkl. Zusatzhandgriff · Spitzmeißel · Transportkoffer

|                                      |               |
|--------------------------------------|---------------|
| <b>Nennaufnahmeleistung/W</b>        | <b>1.300</b>  |
| Volllastschlagzahl/min <sup>-1</sup> | 1.600         |
| Einschlagenergie/Joule               | 22,0          |
| Werkzeugaufnahme                     | SDS-max       |
| Gewicht/kg                           | 10,0          |
| Art.-Nr.                             | 110410        |
| Preis/St.                            | <b>649,00</b> |

**HiKOKI** Abbruchhammer „H60MEY“

Brushless Hochleistungsmotor · Konstantelektronik mit stufenloser Schlagzahlregelung · SDS-max Einhand-Aufnahme · Antivibrationssystem · Geschlossenes Langzeitschmiersystem · Variables Rastersystem zur 12-fachen Positionierung der Meißel · Robustes Aluminium-Druckgussgehäuse

**Lieferumfang:** Inkl. Zusatzhandgriff · Spitzmeißel · Transportkoffer

|                                      |               |
|--------------------------------------|---------------|
| <b>Nennaufnahmeleistung/W</b>        | <b>1.500</b>  |
| Volllastschlagzahl/min <sup>-1</sup> | 1.500 – 2.100 |
| Einschlagenergie/Joule               | 26,5          |
| Werkzeugaufnahme                     | SDS-max       |
| Gewicht/kg                           | 11,6          |
| Art.-Nr.                             | 114855        |
| Preis/St.                            | <b>799,00</b> |

**HiKOKI** Abbruchhammer „H65SB3“

Original Hikoki Antivibration · Soft-touch Zusatzhandgriff, 360° rundum verstellbar · Doppelisoliations-Konstruktion, basierend auf einem Kunststoff-Innenteil und einem robuste Aluminium-Druckgussgehäuse außen · Abschaltkohlebürsten · Abbruchleistung 338 kg (per 30 Min.) · Robustes Aluminium-Druckgussgehäuse · 30 mm Sechskant Werkzeugaufnahme

**Anwendung:** Für Durchbrüche, Meißelarbeiten, zum Aufreißen von Fundamenten, Graben von Kanälen und Rinnen

**Lieferumfang:** Inkl. Zusatzhandgriff · Spitzmeißel · Transportkoffer auf Rollen

|                                      |                 |
|--------------------------------------|-----------------|
| <b>Nennaufnahmeleistung/W</b>        | <b>1.340</b>    |
| Volllastschlagzahl/min <sup>-1</sup> | 1.400           |
| Einschlagenergie/Joule               | 45,0            |
| Werkzeugaufnahme                     | 30 mm Sechskant |
| Gewicht/kg                           | 17,0            |
| Art.-Nr.                             | 114873          |
| Preis/St.                            | <b>1.099,00</b> |

**HiKOKI** Abbruchhammer

Original Hikoki Antivibrationshandgriff für möglichst ruhiges und ermüdungsfreies Arbeiten · Mit Kreuzhandgriff (T-Form) für optimales Handling · Innere Doppelisoliations-Konstruktion basierend auf einem robusten Aluminium-Druckgussgehäuse · Abschaltkohlebürsten

**Anwendung:** Für Durchbrüche, Meißelarbeiten, zum Aufreißen von Fundamenten, Graben von Kanälen und Rinnen

**Lieferumfang:** Art.-Nr. 111968: Inkl. Spitzmeißel · Art.-Nr. 114472: Inkl. Schlüssel 6 mm

| Typ                                  | H 70SA          | H 90SG          |
|--------------------------------------|-----------------|-----------------|
| Nennaufnahmeleistung/W               | 1.240           | 2.000           |
| Volllastschlagzahl/min <sup>-1</sup> | 1.400           | 1.000           |
| Einschlagenergie/Joule               | 42,0            | 70,0            |
| Werkzeugaufnahme                     | 30 mm Sechskant | 28 mm Sechskant |
| Gewicht/kg                           | 18,0            | 32,0            |
| Art.-Nr.                             | 111968          | 114472          |
| Preis/St.                            | <b>1.399,00</b> | <b>2.199,00</b> |





**HiKOKI** Meißelhammer „H41MB2“

SDS-max Werkzeugaufnahme · Geschlossenes Langzeitschmiersystem · Antivibrationshandgriff · Schnellwechselsystem der Meißel · Abschaltkohlebürsten

**Lieferumfang:** Inkl. 1 Zusatzhandgriff

|                                      |               |
|--------------------------------------|---------------|
| <b>Nennaufnahmeleistung/W</b>        | <b>950</b>    |
| Volllastschlagzahl/min <sup>-1</sup> | 0 - 3.000     |
| Einschlagenergie/Joule               | 7,0           |
| Gewicht/kg                           | 5,2           |
| Art.-Nr.                             | 116448        |
| Preis/St.                            | <b>449,00</b> |



**HiKOKI** Meißelhammer „H45MEY“

SDS-max Werkzeugaufnahme · Brushless Hochleistungsmotor, weitestgehend wartungsfrei · Konstantelektronik mit stufenloser Schlagzahlregelung · Mit HiKOKI Antivibrationssystem (UVP) · AHB = Robustes Aluminium-Druckgussgehäuse · Original HiKOKI-Antivibrationshandgriff

**Lieferumfang:** Inkl. Zusatzhandgriff · 1 Spitzmeißel · Transportkoffer

|                                      |               |
|--------------------------------------|---------------|
| <b>Nennaufnahmeleistung/W</b>        | <b>1.150</b>  |
| Volllastschlagzahl/min <sup>-1</sup> | 1.320 - 2.850 |
| Einschlagenergie/Joule               | 8,5           |
| Gewicht/kg                           | 7,0           |
| Art.-Nr.                             | 115188        |
| Preis/St.                            | <b>679,00</b> |



**HiKOKI** Bohr- und Meißelhammer, Akku „DH18DBL“

18V (2x5.0Ah) Li-ion · Brushless Motor, weitestgehend wartungsfrei für eine lange Lebensdauer · Staubgeschützte Einhand SDS-plus Werkzeugaufnahme · Überstromschutzauslöser · Konstantelektronik · Rechts-/Linkslauf · Regelbare Dreh- und Schlagzahl · Widerstandsfähiges, langlebiges elektropneumatisches Schlagwerk · 3 Funktionen: Bohren, Hammerbohren und Meißeln · Akku-LED Ladestandsanzeige · LED für besseres, sicheres Arbeiten

**Lieferumfang:** Inkl. Ladegerät UC18YFSL · 2 x Akku BSL1850 · Zusatzhandgriff · 1 HSC IV (HIK-System Case IV)

|                                      |               |
|--------------------------------------|---------------|
| <b>Akkuspannung/V</b>                | <b>18</b>     |
| Leerlaufdrehzahl/min <sup>-1</sup>   | 0 – 1.050     |
| Volllastschlagzahl/min <sup>-1</sup> | 0 – 3.950     |
| Einschlagenergie/Joule               | 0 – 2,8       |
| Max. Bohr-Ø Beton/mm                 | 26            |
| Max. Bohr-Ø Holz/mm                  | 27            |
| Werkzeugaufnahme                     | SDS-plus      |
| Gewicht/kg                           | 3,6           |
| Art.-Nr.                             | 114856        |
| Preis/St.                            | <b>579,00</b> |



**HiKOKI** Bohr- und Meißelhammer „DH28PCY“

SDS-plus Werkzeugaufnahme · Steuerelektronik mit stufenloser Dreh- und Schlagzahlregelung · Mit HiKOKI Antivibrationssystem (UVP) · Sicherheitsrutschkupplung · Mit Antivibrations - Zusatzhandgriff · 3 Funktionen: Bohren, Hammerbohren und Meißeln · Optimal positionierter Rechts-/Linkslauf-Umschalter

**Lieferumfang:** Inkl. 1 Zusatzhandgriff · 1 Bohrtiefenanschlag · 1 HSC I (HIK-System Case I)

|                                      |               |
|--------------------------------------|---------------|
| <b>Nennaufnahmeleistung/W</b>        | <b>850</b>    |
| Leerlaufdrehzahl/min <sup>-1</sup>   | 0 – 1.100     |
| Volllastschlagzahl/min <sup>-1</sup> | 0 – 4.300     |
| Einschlagenergie/Joule               | 3,4           |
| Max. Bohr-Ø Beton/mm                 | 28            |
| Max. Bohr-Ø Bohrkronen/mm            | 25 – 50       |
| Max. Bohr-Ø Stahl/mm                 | 13            |
| Max. Bohr-Ø Holz/mm                  | 32            |
| Gewicht/kg                           | 2,9           |
| Art.-Nr.                             | 114476        |
| Preis/St.                            | <b>259,00</b> |



**HiKOKI Bohr- und Meißelhammer „DH40MC“**

SDS-max Werkzeugaufnahme · 2 Funktionen: Bohren und Hammerbohren · Sicherheitsrutschkupplung · Abschaltkohlebürsten  
**Lieferumfang:** Inkl. 1 Zusatzhandgriff · Transportkoffer

|                                      |               |
|--------------------------------------|---------------|
| <b>Nennaufnahmeleistung/W</b>        | <b>1.100</b>  |
| Leerlaufdrehzahl/min <sup>-1</sup>   | 620           |
| Volllastschlagzahl/min <sup>-1</sup> | 2.800         |
| Einschlagenergie/Joule               | 8,5           |
| Max. Bohr-Ø Beton/mm                 | 40            |
| Max. Bohr-Ø Bohrkronen/mm            | 105           |
| Gewicht/kg                           | 7,1           |
| Art.-Nr.                             | 116436        |
| Preis/St.                            | <b>469,00</b> |

**HiKOKI Bohr- und Meißelhammer „DH40MEY“**

SDS-max Werkzeugaufnahme · Brushless Motor, weitestgehend wartungsfrei · AHB = Robustes Aluminium-Druckgussgehäuse · Steuerelektronik mit stufenloser Dreh- und Schlagzahlregelung · Konstantelektronik mit stufenloser Dreh- und Schlagzahlregelung · 2 Funktionen: Bohren und Hammerbohren · Mit HiKOKI Antivibrationssystem (UVP) · Sicherheitsrutschkupplung · Mit Antivibrations - Zusatzhandgriff  
**Lieferumfang:** Inkl. 1 Zusatzhandgriff · 1 Bohrtiefenanschlag · 1 Fetttube · 1 Transportkoffer

|                                      |               |
|--------------------------------------|---------------|
| <b>Nennaufnahmeleistung/W</b>        | <b>1.150</b>  |
| Leerlaufdrehzahl/min <sup>-1</sup>   | 250 - 500     |
| Volllastschlagzahl/min <sup>-1</sup> | 1.430 - 2.850 |
| Einschlagenergie/Joule               | 11            |
| Max. Bohr-Ø Beton/mm                 | 40            |
| Max. Bohr-Ø Bohrkronen/mm            | 105           |
| Gewicht/kg                           | 7,5           |
| Art.-Nr.                             | 115186        |
| Preis/St.                            | <b>799,00</b> |

**HiKOKI Bohr- und Meißelhammer „DH45MEY“**

SDS-max Werkzeugaufnahme · Brushless Motor, weitestgehend wartungsfrei · AHB = Robustes Aluminium-Druckgussgehäuse · Konstantelektronik mit stufenloser Dreh- und Schlagzahlregelung · 2 Funktionen: Bohren und Hammerbohren · Mit HiKOKI Antivibrationssystem (UVP) · Sicherheitsrutschkupplung · Mit Antivibrations - Zusatzhandgriff  
**Lieferumfang:** Inkl. 1 Zusatzhandgriff · 1 Bohrtiefenanschlag · 1 Fetttube · Transportkoffer

|                                      |               |
|--------------------------------------|---------------|
| <b>Nennaufnahmeleistung/W</b>        | <b>1.500</b>  |
| Volllastdrehzahl/min <sup>-1</sup>   | 120 - 310     |
| Volllastschlagzahl/min <sup>-1</sup> | 1.200 - 2.950 |
| Einschlagenergie/Joule               | 13,4          |
| Max. Bohr-Ø Beton/mm                 | 45            |
| Max. Bohr-Ø Bohrkronen/mm            | 125           |
| Gewicht/kg                           | 9,5           |
| Art.-Nr.                             | 115185        |
| Preis/St.                            | <b>949,00</b> |

**HiKOKI Bohr- und Meißelhammer „DH52MEY“**

SDS-max Werkzeugaufnahme · Brushless Motor, weitestgehend wartungsfrei · AHB = Robustes Aluminium-Druckgussgehäuse · Konstantelektronik mit stufenloser Dreh- und Schlagzahlregelung · 2 Funktionen: Bohren und Hammerbohren · Mit HiKOKI Antivibrationssystem (UVP) · Sicherheitsrutschkupplung · Mit Antivibrations - Zusatzhandgriff  
**Lieferumfang:** Inkl. 1 Zusatzhandgriff · 1 Bohrtiefenanschlag · 1 Fetttube · 1 Transportkoffer

|                                      |                 |
|--------------------------------------|-----------------|
| <b>Nennaufnahmeleistung/W</b>        | <b>1.500</b>    |
| Volllastschlagzahl/min <sup>-1</sup> | 1.000 - 2.400   |
| Einschlagenergie/Joule               | 22              |
| Max. Bohr-Ø Beton/mm                 | 52              |
| Max. Bohr-Ø Bohrkronen/mm            | 160             |
| Gewicht/kg                           | 11,5            |
| Art.-Nr.                             | 115187          |
| Preis/St.                            | <b>1.099,00</b> |





**HiKOKI Bohrhammer „DH26PB“**

SDS-plus Werkzeugaufnahme · Steuerelektronik mit stufenloser Dreh- und Schlagzahlregelung · Sicherheitsrutschkupplung · Original HiKOKI Antivibrations-Zusatzhandgriff · 2 Funktionen: Bohren und Hammerbohren · Optimal positionierter Rechts-/Linkslauf-Umschalter · Abschaltkohlebürsten

**Lieferumfang:** Inkl. 1 Zusatzhandgriff · 1 Bohrtiefenanschlag · 1 HSC I (HIK-System Case I)

|                                      |               |
|--------------------------------------|---------------|
| <b>Nennaufnahmeleistung/W</b>        | <b>830</b>    |
| Leerlaufdrehzahl/min <sup>-1</sup>   | 0 – 1.100     |
| Volllastschlagzahl/min <sup>-1</sup> | 0 – 4.300     |
| Einschlagenergie/Joule               | 3,2           |
| Max. Bohr-Ø Beton/mm                 | 26            |
| Max. Bohr-Ø Bohrkronen/mm            | 25 – 50       |
| Max. Bohr-Ø Stahl/mm                 | 13            |
| Max. Bohr-Ø Holz/mm                  | 32            |
| Gewicht/kg                           | 2,8           |
| Art.-Nr.                             | 114475        |
| Preis/St.                            | <b>195,00</b> |



**HiKOKI Bohrschrauber, Akku „DS18DSL“**

Regelelektronik (feed back Kontrolle) · Ein-/Ausschalter mit Rechts-/Links Funktion · Elektrische Bremse · Mechanisches 2-Gang Getriebe · Automatische Spindelarretierung · 21-fach verstellbare Drehmomenteinrichtung · 13 mm Metall-Schnellspanbohrfutter mit Arretierung · Sicherheitssystem (HMCP = HiKOKI Multiplex Circuit Protection) · Soft-touch Handgriff für sichere Führung und gutes Handling · Akku-LED Ladestandsanzeige

**Lieferumfang:** Inkl. 2 Akkus BSL1850 18 V (5,0 Ah) · 1 Ladegerät UC18YRSL · Schrauberklinge · Zusatzhandgriff · 1 HSC II (HIK-System-Case II)

|  |                     |
|--|---------------------|
| <b>Akkuspannung/V</b>                                | <b>18</b>           |
| Leerlaufdrehzahl (1. Gang/2. Gang)/min <sup>-1</sup> | 0 – 350 / 0 – 1.600 |
| Bohrfutterspannweite/mm                              | 1,5 – 13,0          |
| Drehmoment/Nm  | 2 – 8               |
| Max. Bohr-Ø Stahl/mm                                 | 13                  |
| Max. Bohr-Ø Alu/mm                                   | 13                  |
| Max. Bohr-Ø Holz/mm                                  | 65                  |
| Gewicht/kg   | 2,1                 |
| Art.-Nr.   | 114460              |
| Preis/St.  | <b>449,00</b>       |



**HiKOKI Schlagschrauber, Akku „WR18DBDL2“**

1/2" Außenvierkant-Werkzeugaufnahme · Bürstenloser Hochleistungsmotor, weitestgehend wartungsfrei · Power Modus für High-Speed Arbeit, Steuerung über "Electronic-Control" · Normaler Modus für kontinuierliches Arbeiten · Regelelektronik (feed back Kontrolle) · Elektrische Bremse · Rechts-/Linkslauf · Absolut rückschlagfreies Arbeiten · Super Kompakt, nur 145 mm lang, für möglichst ermüdungsfreies Arbeiten, Topp Balance! · Einstellbare Leistung sowie Kontrolle über das integrierte Schalterboard im Gehäusesockel · Optimal positionierte, separat zuschaltbare LED für ein sicheres Arbeitsumfeld · Mit Akku-Ladestandsanzeige · Beidseitig ansetzbarer Gürtelhaken · Staub und Wasser geschützt nach IP56

**Lieferumfang:** Inkl. Ladegerät UC18YFSL · 2 x Akku BSL1850 18 V · 1 HSC II (HIK-System-Case II)

|   |                       |
|---|-----------------------|
| <b>Akkuspannung/V</b>                               | <b>18</b>             |
| Leerlaufdrehzahl (1. - 3. Gang)/min <sup>-1</sup>   | 2.700 / 2.000 / 1.000 |
| Volllastschlagzahl (1. - 3. Gang)/min <sup>-1</sup> | 3.600 / 2.500 / 1.200 |
| Festdrehmoment (Dauerschlag)/Nm                     | 305                   |
| Gewicht/kg  | 1,8                   |
| Art.-Nr.  | 114858                |
| Preis/St.   | <b>569,00</b>         |

**HiKOKI** Winkelschleifer, Akku „G18DBBL“

Kick-Back-Stopp-Sicherung · AT-Modus (bei Belastung von weniger als 10 Ampere niedrigere Drehzahl, ca. 5.500 U/min, über 10 Ampere Belastung volle Drehzahl, 9.000 U/min) · Spindelarretierung für schnellen und sicheren Scheibenwechsel · Werkzeuglose Schutzhauben-Schnellverstellung · Soft-Start Funktion und Nullspannungsauslöser · Soft-touch Handgriff für sichere Führung und gutes Handling, leicht und kompakt · Wasser- und staubresistent durch neue, auswaschbare und auswechselbare Polyester Lüftungsgitter

**Lieferumfang:** Inkl. 1 Antivibrations-Zusatzhandgriff · 1 Spannflansch · 1 Spannmutter · 1 Stirnlochschlüssel · 1 Schrupscheibe · 2 Akkus BSL1850 18V (5,0 Ah) Li-ion · 1 Ladegerät UC18YFSL · 1 HSC II (HIK-System Case II)

|                                    |               |
|------------------------------------|---------------|
| <b>Scheiben-Ø/mm</b>               | <b>125</b>    |
| Leerlaufdrehzahl/min <sup>-1</sup> | 9.000         |
| Gewicht/kg                         | 2,4           |
| Art.-Nr.                           | 116435        |
| Preis/St.                          | <b>539,00</b> |

**HiKOKI** Winkelschleifer, Einhand „G13SB3“

Mit Antivibrations - Zusatzhandgriff · Spindelarretierung für schnellen und sicheren Scheibenwechsel · Besonders flacher Getriebekopf für Arbeiten in Ecken und an engen Stellen · Wiederanlaufschutz · Sichere Auslaufablage

**Lieferumfang:** Inkl. 1 Schutzhaube · 1 Spannflansch · 1 Antivibrations-Zusatzhandgriff · 1 Spannmutter · 1 Schlüssel · 1 Schrupscheibe · 1 Transportkoffer

|                                    |               |
|------------------------------------|---------------|
| <b>Nennaufnahmeleistung/W</b>      | <b>1.300</b>  |
| Scheiben-Ø/mm                      | 125           |
| Leerlaufdrehzahl/min <sup>-1</sup> | 11.000        |
| Gewicht/kg                         | 1,9           |
| Art.-Nr.                           | 114854        |
| Preis/St.                          | <b>149,00</b> |

**HiKOKI** Winkelschleifer, Einhand „G13SW“

Mit Antivibrations - Zusatzhandgriff · Spindelarretierung für schnellen und sicheren Scheibenwechsel · Besonders flacher Getriebekopf für Arbeiten in Ecken und an engen Stellen · Wiederanlaufschutz · Sichere Auslaufablage

**Lieferumfang:** Inkl. 1 Schutzhaube · 1 Anti-Vibrations-Zusatzhandgriff · 1 Spannscheibe · 1 Spannmutter · 1 Turboflansch · 1 Stirnlochschlüssel

|                                    |               |
|------------------------------------|---------------|
| <b>Nennaufnahmeleistung/W</b>      | <b>1.200</b>  |
| Scheiben-Ø/mm                      | 125           |
| Leerlaufdrehzahl/min <sup>-1</sup> | 12.000        |
| Gewicht/kg                         | 2,3           |
| Art.-Nr.                           | 114861        |
| Preis/St.                          | <b>119,00</b> |

**HiKOKI** Winkelschleifer, Zweihand „G23MRUA“

Anlaufstrombegrenzung · Wiederanlaufschutz nach Stromausfall · 2-fach vibrationsgedämpfter Hauptgriff · Spindelarretierung für schnellen und sicheren Scheibenwechsel · Neues, innovatives Design · Besonders flacher Getriebekopf für Arbeiten in Ecken und an engen Stellen · Absolut staubgeschützte Kugellager dank neuer Labyrinth-Dichtungs-Konstruktion · Robustes Aluminiumgehäuse · Abschaltkohlebürsten · Vibrationsabsorbierender Handgriff · Schutzhaubenschnellverstellung

**Lieferumfang:** Inkl. Antivibrations-Zusatzhandgriff · 1 Schutzhaube · 1 Spannflansch · 1 Spannmutter · 1 Schlüssel

|                                    |               |
|------------------------------------|---------------|
| <b>Nennaufnahmeleistung/W</b>      | <b>2.500</b>  |
| Scheiben-Ø/mm                      | 230           |
| Leerlaufdrehzahl/min <sup>-1</sup> | 6.600         |
| Gewicht/kg                         | 6,6           |
| Art.-Nr.                           | 111891        |
| Preis/St.                          | <b>235,00</b> |





**HiKOKI** Winkelschleifer „G23UDY“

Anlaufstrombegrenzung · Wiederanlaufschutz nach Stromausfall · Mit HiKOKI Anti-vibrationsmechanismus (UVP) · 2-fach vibrationsgedämpfter Hauptgriff · Spindelarretierung für schnellen und sicheren Scheibenwechsel · Neues, innovatives Design · Besonders flacher Getriebekopf für Arbeiten in Ecken und an engen Stellen · Absolut staubgeschützte Kugellager dank neuer Labyrinth-Dichtungs-Konstruktion · Robustes Aluminiumgehäuse · Abschaltkohlebürsten · Schutzhaubenschnellverstellung

**Lieferumfang:** Inkl. 1 Antivibrations-Zusatzhandgriff · 1 Schutzhaube · 1 Spannflansch · 1 Spannmutter · 1 Schlüssel

|                                    |               |
|------------------------------------|---------------|
| <b>Nennaufnahmeleistung/W</b>      | <b>2.600</b>  |
| Scheiben-Ø/mm                      | 230           |
| Leerlaufdrehzahl/min <sup>-1</sup> | 6.600         |
| Gewicht/kg                         | 6,3           |
| Art.-Nr.                           | 116449        |
| Preis/St.                          | <b>259,00</b> |



**HiKOKI** Kreissäge, Akku „C18DBAL“

Brushless Motor, weitestgehend wartungsfrei · Automatische Power und Silent Funktion, die Silent Funktion reduziert die Sägegeräusche erheblich. Dieser Modus eignet sich am Besten für Schreiner- und Tischlerarbeiten in geschlossenen Räumen · Professionelles High-End Modell, kompakt aber mit sehr großer Schnitttiefe · Überlastschutz, stoppt den Motor schnell und ohne Rückstoß, verhindert somit eine Beschädigung des Motors · PTFE beschichtete Grundplatte für geringe Reibung und hohe Schnittgeschwindigkeit · Spindelarretierung für schnellen und sicheren Sägeblattwechsel · Beidseitige LED auf das Sägeblatt, reduziert auftretende Schatten oder Reflektierungen · Soft-touch Handgriff für sicheres Handling · 2-stufiger Sicherheitsschalter

**Lieferumfang:** Inkl. 1 HM-Sägeblatt · 1 Schlüssel · 1 Parallelanschlag · 2 Akkus BSL1850 18 V (5,0 Ah) · 1 Ladegerät UC18YFSL · 1 HSC IV (HIK-System Case IV)

|   |               |
|---|---------------|
| <b>Akkuspannung/V</b>                             | <b>18</b>     |
| Sägeblatt-Ø/Bohrung/mm                            | 165 / 20      |
| Schnitttiefe 90°/mm                               | 66            |
| Schnitttiefe 45°/mm                               | 45            |
| Leerlaufdrehzahl (Power/Silent)/min <sup>-1</sup> | 4.100 / 2.500 |
| Gewicht/kg  | 3,2           |
| Art.-Nr.  | 114570        |
| Preis/St.   | <b>569,00</b> |



**HiKOKI** Kreissäge „C7U3“

Nachjustierbare, nickelbeschichtete Aluminiumgrundplatte · Aluminium-Sägeblattabdeckung · Soft-touch Handgriff für sicheres Arbeiten · Zusatzhandgriff für absolut sicheres und umsichtiges Handling · Anschluss für Absaugadapter oder Spänesack · 2 Stufen Sicherheitsschalter · Mit Spaltkeil, kein Verkleben des Sägeblatts · Extra, 4 Meter langes Anschlusskabel (Standard sind 2,5 Meter) · Neu entwickelte Gebläsefunktion für immer freien Anriss und Schnittlinie · Abschaltkohlebürsten · HM-Sägeblatt

**Lieferumfang:** Inkl. 1 HM-Sägeblatt · 1 Schlüssel · 1 Absaugadapter · 1 Parallelanschlag · 1 Transportkoffer

|                                    |               |
|------------------------------------|---------------|
| <b>Nennaufnahmeleistung/W</b>      | <b>1.300</b>  |
| Leerlaufdrehzahl/min <sup>-1</sup> | 5.800         |
| Sägeblatt-Ø/Bohrung/mm             | 190 / 30      |
| Sägeleistung bei 90°/mm            | 66            |
| Sägeleistung bei 45°/mm            | 48            |
| Gewicht/kg                         | 4,7           |
| Art.-Nr.                           | 114862        |
| Preis/St.                          | <b>229,00</b> |



**Kreissäge „C9BU3“**

Elektrische Schnellstopp-Motorbremse · Nachjustierbare, nickelbeschichtete Aluminiumgrundplatte · Aluminium-Sägeblattabdeckung · Soft-touch Handgriff für sicheres Arbeiten · Zusatzhandgriff für absolut sicheres und umsichtiges Handling · Anschluss für Absaugadapter oder Spänesack · Kabelclip für sichere, auch seitliche Kabelführung · 2 Stufen Sicherheitsschalter · Mit Spaltkeil, kein Verkleben des Sägeblatts · Extra, 4 Meter langes Anschlusskabel (Standard sind 2,5 Meter) · Neu entwickelte Gebläsefunktion für immer freien Anriss und Schnittlinie · HM-Sägeblatt

**Lieferumfang:** Inkl. 1 Parallelanschlag · 1 HM-Sägeblatt · 1 Schlüssel · 1 Absaugadapter · 1 Transportkoffer

|                                    |               |
|------------------------------------|---------------|
| <b>Nennaufnahmeleistung/W</b>      | <b>2.000</b>  |
| Leerlaufdrehzahl/min <sup>-1</sup> | 5.200         |
| Sägeblatt-Ø/Bohrung/mm             | 235 / 30      |
| Sägeleistung bei 90°/mm            | 86            |
| Sägeleistung bei 45°/mm            | 65            |
| Gewicht/kg                         | 7,0           |
| Art.-Nr.                           | 114863        |
| Preis/St.                          | <b>349,00</b> |

**Tigersäge „CR13V2“**

Steuerelektronik (feed-back) · Werkzeugloser Sägeblattwechsel (PL-System) · Sägeblatt um 180° gedreht einsetzbar, ideal für Überkopfarbeiten (Türen etc.) · 3-fache Abdichtung gegen das Eindringen von Wasser und Staub · HiKOKI-Hochleistungsmotor · Großflächiger Gasgeberschalter

**Lieferumfang:** Inkl. 1 Sägeblatt · 1 Schlüssel · 1 Transportkoffer

|  |                   |
|--|-------------------|
| <b>Nennaufnahmeleistung/W</b>            | <b>1.010</b>      |
| Hubzahl bei Leerlauf/min <sup>-1</sup>   | 0 – 2.800         |
| Sägeleistung Rohr/Holz/<br>Stahlblech/mm | 130 / 300<br>/ 19 |
| Hublänge/mm                              | 29                |
| Gewicht/kg                               | 3,2               |
| Art.-Nr.                                 | 114467            |
| Preis/St.                                | <b>199,00</b>     |

**Schlagbohrschrauber, Akku „DCD796NT“**

Bürstenlose Motor-Technologie · 2-Gang Vollmetall-Getriebe · 13 mm Vollmetall-Schnellspann-Bohrfutter · Automatische Spindelarrretierung · 3-stufiges LED-Licht von bis zu 77 Lumen · Sicherheitselektronik · Leicht dosierbare Schalterelektronik · 15-stufiges Drehmomentmodul mit sicherem und zuverlässigem Abschaltmoment

**Lieferumfang:** Exkl. Akku und Ladegerät · Inkl. Metall-Gürtelclip · Magnetischer Bithalter · T STAK-Box

|   |                       |
|---|-----------------------|
| <b>Akkuspannung/V</b>                                     | <b>18</b>             |
| Leerlaufdrehzahl<br>(1. Gang/2. Gang)/min <sup>-1</sup>   | 0 – 550<br>/ 2.000    |
| Leerlaufschlagzahl<br>(1. Gang/2. Gang)/min <sup>-1</sup> | 0 – 9.350<br>/ 34.000 |
| Drehmoment max.<br>(hart/weich)/Nm                        | 70 / 27               |
| Max. Bohr-Ø Metall/mm                                     | 13                    |
| Max. Bohr-Ø Mauerwerk/mm                                  | 13                    |
| Max. Bohr-Ø Holz/mm                                       | 40                    |
| Gewicht/kg  | 1,6                   |
| Art.-Nr.  | 114574                |
| Preis/St.   | <b>167,00</b>         |





**DEWALT** Schlagschrauber, Akku „DCF887NT“

Hochleistungsmotor · 3-Stufen-Elektronik · Abgestimmtes Dreh- und Schlagzahl-Verhältnis · Kompakte und ausbalancierte Bauweise · Diodenring mit drei leistungsstarken LED's · Robuste 1/4" Innensechskant-Aufnahme

**Lieferumfang:** Exkl. Akkus und Ladegerät · Inkl. Gürtelhaken · Magnetischer Bithalter · T STAK-Box

|   |                                   |
|---|-----------------------------------|
| <b>Akkukapazität/Ah</b>                           | <b>2,0 - 5,0</b>                  |
| Akkuspannung/V                                    | 18                                |
| Leerlaufdrehzahl (1. - 3. Gang)/min <sup>-1</sup> | 0 - 1.000 / 0 - 2.800 / 0 - 3.250 |
| Leerlaufschlagzahl/min <sup>-1</sup>              | 0 - 3.800                         |
| Drehmoment/Nm                                     | 205                               |
| Max. Schrauben-Ø/mm                               | M12                               |
| Werkzeugaufnahme                                  | 1/4" Innensechskant               |
| Gewicht/kg  | 1,5                               |
| Art.-Nr.  | 116713                            |
| Preis/St.   | <b>218,00</b>                     |



**DEWALT** Schlagschrauber, Akku „DCF899NT“

Elektronische Dreh- und Schlagzahlregulierung · Bürstenloser Motor · 3-Gang-Getriebe · Getriebe und Schlagwerk aus Vollmetall in Aluminium-Gehäuse · Integrierte LED-Leuchte

**Lieferumfang:** Exkl. Akku und Ladegerät · Inkl. T STAK-Box II

|   |                                     |
|---|-------------------------------------|
| <b>Akkuspannung/V</b>                               | <b>18</b>                           |
| Leerlaufdrehzahl (1. - 3. Gang)/min <sup>-1</sup>   | 0 - 400 / 1.200 / 1.900             |
| Leerlaufschlagzahl (1. - 3. Gang)/min <sup>-1</sup> | 0 - 600 / 1.800 / 2.400             |
| Drehmoment/Nm                                       | 950                                 |
| Max. Schrauben-Ø/mm                                 | 20                                  |
| Werkzeugaufnahme                                    | 1/2" Außenvierkant mit Kugelrastung |
| Gewicht/kg  | 3,3                                 |
| Art.-Nr.  | 114496                              |
| Preis/St.   | <b>322,00</b>                       |



**DEWALT** Kombihammer, Akku „DCH273NT“

Bürstenloser Motor · Drehstop für leichte Meißelarbeiten in Putz und Fliesen · Schlagstop für Bohrarbeiten in Holz und Metall · Perform & Protect: Vibrationsreduzierung · Elektronische Kupplung · Elektropneumatisches Hammerwerk · LED-Leuchte

**Lieferumfang:** Exkl. Akku und Ladegerät · Inkl. Zusatzhandgriff mit Bohrtiefenschlag · T STAK Box II

|                                      |               |
|--------------------------------------|---------------|
| <b>Akkuspannung/V</b>                | <b>18</b>     |
| Leerlaufdrehzahl/min <sup>-1</sup>   | 0 - 1.100     |
| Leerlaufschlagzahl/min <sup>-1</sup> | 0 - 4.600     |
| Einschlagenergie/Joule               | 2,1           |
| Max. Bohr-Ø Metall/mm                | 13            |
| Max. Bohr-Ø Beton/mm                 | 24            |
| Max. Bohr-Ø Holz/mm                  | 26            |
| Werkzeugaufnahme                     | SDS-plus      |
| Gewicht/kg                           | 3,1           |
| Art.-Nr.                             | 114498        |
| Preis/St.                            | <b>291,00</b> |

**DEWALT** Kombihammer, Akku „DCH335X2“

Innovative, bürstenlose Motor-Technologie · Anti-Rotations-Funktion · Integrierte, hellweiße LED ermöglicht eine bessere Ausleuchtung des Arbeitsbereichs · Integrierte Staubabsaugung D25304DH mit HEPA-Filter und manueller Filterreinigungsfunktion

**Lieferumfang:** Inkl. Staubabsaugung D25304DH mit HEPA-Filter · 2x 54V / 162Wh XR FLEXVOLT Li-Ion Akku mit Ladezustandsanzeige · System-Schnellladegerät (geeignet für alle 18,0 V und 54,0 V XR Li-Ion Akkus) · Zusatzhandgriff · T STAK-Box VI



| Akku-Technologie                     | 54 Volt XR FLEXVOLT Li-Ion |
|--------------------------------------|----------------------------|
| Leerlaufdrehzahl/min <sup>-1</sup>   | 0 - 1.000                  |
| Leerlaufschlagzahl/min <sup>-1</sup> | 0 - 4.480                  |
| Einschlagenergie/Joule               | 3,5                        |
| Max. Bohr-Ø Beton/mm                 | 30                         |
| Max. Bohr-Ø Holz/mm                  | 30                         |
| Max. Bohr-Ø Metall/mm                | 13                         |
| Gewicht/kg                           | 5,1                        |
| Art.-Nr.                             | 116704                     |
| Preis/St.                            | <b>1.012,00</b>            |

**DEWALT** Kombihammer, Akku „DCH481N“

Innovative, bürstenlose Motor-Technologie · Anti-Rotations-Funktion · Sicherheitskupplung · Drehstopp für Meißelarbeiten und Schlagstopp für Bohrkronen · Integrierte, hellweiße LED ermöglicht eine bessere Ausleuchtung des Arbeitsbereichs

**Lieferumfang:** Exkl. Akkus und Ladegerät · Inkl. Zusatzhandgriff · Transportkoffer

| Akku-Technologie                          | 54 Volt XR FLEXVOLT Li-Ion |
|---|----------------------------|
| Leerlaufdrehzahl/min <sup>-1</sup>        | 540                        |
| Leerlaufschlagzahl/min <sup>-1</sup>      | 3.150                      |
| Einschlagenergie/Joule                    | 6,1                        |
| Max. Bohr-Ø Beton/mm                      | 40                         |
| Max. Bohr-Ø Beton mit Durchbruchbohrer/mm | 65                         |
| Max. Bohr-Ø Bohrkronen/mm                 | 100                        |
| Werkzeugaufnahme                          | SDS-max                    |
| Gewicht/kg                                | 6,6                        |
| Art.-Nr.                                  | 116703                     |
| Preis/St.                                 | <b>542,00</b>              |

**DEWALT** Kombihammer „D25134K“

Drehstopp für leichte Meißelarbeiten in Mauerwerk, Stein und Beton · Werkzeuglos wechselbare Werkzeugaufnahme · 13 mm Schnellspann-Bohrfutter · Abschaltbares Hammerwerk zum Bohren in Holz, Stahl, etc. · Elektropneumatisches Hammerwerk · Sicherheitskupplung · Elektronische Dreh- und Schlagzahlregulierung · Voll-synchronisiertes Getriebe

**Anwendung:** Für Bohrarbeiten in Beton und Mauerwerk von 4 – 26 mm

**Lieferumfang:** Inkl. Gummierter Zusatzhandgriff · Bohrtiefenanschlag · T STAK Box · 13 mm Schnellspann-Bohrfutter

| Nennaufnahmeleistung/W               | 800           |
|--------------------------------------|---------------|
| Leerlaufdrehzahl/min <sup>-1</sup>   | 0 – 1.500     |
| Leerlaufschlagzahl/min <sup>-1</sup> | 0 – 5.540     |
| Einschlagenergie/Joule               | 2,8           |
| Max. Bohr-Ø Beton/mm                 | 26            |
| Max. Bohr-Ø Bohrkronen/mm            | 65            |
| Max. Bohr-Ø Holz/mm                  | 30            |
| Max. Bohr-Ø Metall/mm                | 13            |
| Werkzeugaufnahme                     | SDS-plus      |
| Gewicht/kg                           | 3,0           |
| Art.-Nr.                             | 114508        |
| Preis/St.                            | <b>212,00</b> |





**DEWALT** Meißelhammer „D25831K“

Geringe Vibration · Elektronische Schlagzahlregulierung · Kettenantrieb · Versiegeltes Gehäuse · Hochleistungsmotor · Optische Kontrollelektronik informiert über anstehende Servicearbeiten und Kohlebürstenwechsel · Hammerwerk und Getriebegehäuse aus Magnesium

**Anwendung:** Für Meißelarbeiten in Mauerwerk, Stein und Beton

**Lieferumfang:** Inkl. Zusatzhandgriff · Spitzmeißel · Transportkoffer

|                                      |               |
|--------------------------------------|---------------|
| <b>Nennaufnahmeleistung/W</b>        | <b>1.250</b>  |
| Leerlaufschlagzahl/min <sup>-1</sup> | 1.430 – 2.840 |
| Einschlagenergie/Joule               | 8,0           |
| Werkzeugaufnahme                     | SDS-max       |
| Gewicht/kg                           | 6,1           |
| Art.-Nr.                             | 113023        |
| Preis/St.                            | <b>694,00</b> |



**DEWALT** Abbruchhammer „D25951K“

Robustes und großdimensioniertes Hammerwerk · Perform & Protect: Sicheres und ermüdungsarmes Arbeiten bei geringer Vibration · Elektronischer Sanftanlauf · Getriebegehäuse aus hochwertigem Magnesium · Modularer Aufbau · 12fache Meißelpositionierung

**Anwendung:** Ideal für schwere Stemm- und Abbrucharbeiten in Mauerwerk, Stein und Beton

**Lieferumfang:** Inkl. Bügel-Zusatzhandgriff · Transportkoffer

|                                      |                 |
|--------------------------------------|-----------------|
| <b>Nennaufnahmeleistung/W</b>        | <b>1.600</b>    |
| Leerlaufschlagzahl/min <sup>-1</sup> | 1.620           |
| Werkzeugaufnahme                     | SDS-max         |
| Gewicht/kg                           | 13,3            |
| Art.-Nr.                             | 116711          |
| Preis/St.                            | <b>1.012,00</b> |



**DEWALT** Bohrschrauber, Akku „DCD777S2T“

Lüftergekühlter Hochleistungsmotor · Zweigang-Vollmetall-Getriebe · Rechts-/Linkslauf · Drehzahl-Regelschalter mit elektronischer Motorbremse · 15-stufiges Drehmomentmodul · Automatische Spindelarrretierung · Leicht dosierbare Schalterelektronik · Integrierte LED-Leuchte

**Lieferumfang:** Inkl. 2 x 1,5 Ah XR Li-Ion Akku · System-Schnellladegerät · Transportkoffer

|  |                     |
|--|---------------------|
| <b>Akkukapazität/Ah</b>                              | <b>1,5</b>          |
| Akkuspannung/V                                       | 18                  |
| Leerlaufdrehzahl (1. Gang/2. Gang)/min <sup>-1</sup> | 0 - 500 / 0 - 1.750 |
| Bohrfutterspannweite/mm                              | 1,5 - 13            |
| Drehmoment max. (hart/weich)/Nm                      | 65 / 26             |
| Max. Bohr-Ø Holz/mm                                  | 38                  |
| Max. Bohr-Ø Metall/mm                                | 13                  |
| Gewicht/kg   | 1,5                 |
| Art.-Nr.   | 116712              |
| Preis/St.  | <b>181,00</b>       |



**DEWALT** Bohrschrauber, Akku „DCD791NT“

Bürstenlose Motor-Technologie · 2-Gang Vollmetall-Getriebe · 13 mm Vollmetall-Schnellspan-Bohrfutter · Automatische Spindelarrretierung · 3-stufiges LED-Licht von bis zu 77 Lumen · Sicherheitselektronik · Leicht dosierbare Schalterelektronik · 15-stufiges Drehmomentmodul mit sicherem und zuverlässigem Abschaltmoment

**Lieferumfang:** Exkl. Akku und Ladegerät · Inkl. Metall-Gürtelclip · Magnetischer Bithalter · T STAK-Box

|  |                 |
|--|-----------------|
| <b>Akkuspannung/V</b>                                | <b>18</b>       |
| Leerlaufdrehzahl (1. Gang/2. Gang)/min <sup>-1</sup> | 0 – 550 / 2.000 |
| Drehmoment max. (hart/weich)/Nm                      | 70 / 27         |
| Max. Bohr-Ø Metall/mm                                | 13              |
| Max. Bohr-Ø Holz/mm                                  | 40              |
| Gewicht/kg   | 1,5             |
| Art.-Nr.   | 114572          |
| Preis/St.  | <b>145,00</b>   |



**Knickschrauber, Akku „DCF680G2F“**

Innovative Steuerungstechnik · Steuerung von Laufrichtung und -geschwindigkeit durch entsprechende Handbewegung in die jeweilige Richtung · Zwei-Positionen-Handgriff (Pistolengriff und Stabgriff) · 16-stufige Drehmomenteinstellung · Akku-Kapazitätsanzeige über 3 LEDs · Diodenring mit 2 leuchtstarken LEDs · Einfacher Bit-Wechsel durch „drop & load“ Funktion

**Lieferumfang:** Inkl. 2 x Akku 1,0 Ah Li-Ion · Schnellladegerät · DCL 023 N: 7,2 Volt Akku-Lampe · Transportkoffer

|                                    |                      |
|------------------------------------|----------------------|
| <b>Akkuspannung/V</b>              | <b>7,2</b>           |
| Leerlaufdrehzahl/min <sup>-1</sup> | 0 – 430              |
| Drehmoment/Nm                      | 4                    |
| Werkzeugaufnahme                   | 1/4" Innen-sechskant |
| Gewicht/kg                         | 0,5                  |
| Art.-Nr.                           | 112987               |
| Preis/St.                          | <b>148,00</b>        |

**Bohrschrauber, Akku „DCD710D2F“**

Rechts-/Linkslauf · Elektronische Drehzahlregulierung · 15-stufiges Drehmomentmodul · 10 mm-Schnellspan-Bohrfutter · Automatische Spindelarreterierung · 2-Gang-Getriebe · Elektronische Motorbremse · Integriertes LED-Licht · Spezielle Elektronik schützt die Akkus vor Überlastung, Überhitzung und Tiefenentladung

**Lieferumfang:** Inkl. 2 x Akku XR 2,0 Ah Li-Ion · System-Schnellladegerät · DCL508 LED-Lampe · Transportkoffer

|  |                     |
|--|---------------------|
| <b>Akkuspannung/V</b>                                | <b>10,8</b>         |
| Leerlaufdrehzahl (1. Gang/2. Gang)/min <sup>-1</sup> | 0 – 400 / 0 – 1.500 |
| Drehmoment max. (hart/weich)/Nm                      | 24 / 15             |
| Max. Bohr-Ø Metall/mm                                | 10                  |
| Max. Bohr-Ø Holz/mm                                  | 20                  |
| Gewicht/kg   | 1,1                 |
| Art.-Nr.   | 112989              |
| Preis/St.  | <b>162,00</b>       |

**Winkelschleifer, Akku „DCG414NT“**

Innovative, bürstenlose Motor-Technologie · Elektronische Kupplung · Motorbremse · Staubfilter · Überlastschutz · Werkzeuglose Schutzhauben-Schnellverstellung · Schnellwechsellmutter

**Lieferumfang:** Exkl. Akkus und Ladegerät · Inkl. Schnellspannmutter · Schutzhaube für Schleifarbeiten · Zusatzhandgriff · T STAK-Box II

|                                    |               |
|------------------------------------|---------------|
| <b>Akkuspannung/V</b>              | <b>54</b>     |
| Leerlaufdrehzahl/min <sup>-1</sup> | 9.000         |
| Scheiben-Ø/mm                      | 125           |
| Gewicht/kg                         | 3,1           |
| Art.-Nr.                           | 116709        |
| Preis/St.                          | <b>385,00</b> |

**Winkelschleifer, Einhand „DWE4217“**

„Jetstream“-Kühlufführung filtert abrasive Staubpartikel · Wiederanlaufschutz · Flaches Getriebegehäuse · Vibrationsdämpfender Zusatzhandgriff · Elektronischer Sanftanlauf · Werkzeuglose Schutzhauben-Schnellverstellung · Selbstabschaltende Kohlebürsten · Flanschmutter für einfachen und sicheren Scheibenwechsel · Spindelarreterierung

**Lieferumfang:** Inkl. Schutzhaube für Schleifarbeiten · Vibrationsdämpfender Zusatzhandgriff · Montagewerkzeug - Spannflansch und Spannmutter

|                                    |               |
|------------------------------------|---------------|
| <b>Nennaufnahmeleistung/W</b>      | <b>1.200</b>  |
| Leerlaufdrehzahl/min <sup>-1</sup> | 10.000        |
| Scheiben-Ø/mm                      | 125           |
| Gewicht/kg                         | 2,4           |
| Art.-Nr.                           | 114530        |
| Preis/St.                          | <b>101,00</b> |





**DEWALT** **Winkelschleifer**

Nullspannungsschalter verhindert ein unbeabsichtigtes Anlaufen der Maschine z. B. nach einem Stromausfall · Mechanische und elektronische Sicherheitskupplung · Elektronischer Sanftanlauf · Geschützter Motor durch gepanzerte Wicklung · Arretierschalter · Werkzeuglose Schutzhauben-Schnellverstellung · Spindelarrretierung

**Lieferumfang:** Inkl. Schutzhaube · Vibrationsdämpfender Zusatzhandgriff · Montagewerkzeug - Spannflansch und Spannmutter

| Typ                                | D28498        | DWE4579       |
|------------------------------------|---------------|---------------|
| Nennaufnahmeleistung/W             | 2.400         | 2.600         |
| Leerlaufdrehzahl/min <sup>-1</sup> | 6.500         | 6.500         |
| Scheiben-Ø/mm                      | 230           | 230           |
| Gewicht/kg                         | 5,5           | 5,7           |
| Art.-Nr.                           | 113014        | 113015        |
| Preis/St.                          | <b>191,00</b> | <b>223,00</b> |



**DEWALT** **Multifunktionswerkzeug „DWE315KT“**

Werkzeugloser Zubehörwechsel · Feststellbarer Gasgebeschalter · Oszillationswinkel 1,6° · LED-Leuchte

**Lieferumfang:** Inkl. Sägeblatt für Holz mit Nägeln · Fastcut Holz-sägeblatt · Detail Holz-sägeblatt · Segmentsägeblatt für Holz · Hartmetall-Segmentsägeblatt · Fester Spachtel · Schleifplatte · 25 x Schleifpapier (K60, K120, K240) · Universal-Zubehöradapter · 3 x 5 mm Innensechskant-Schlüssel · Staubabsaugung · Tiefenanschlag · T STAK-Box II

|                   |               |
|-------------------|---------------|
| <b>Leistung/W</b> | <b>300</b>    |
| Oszillation/min   | 0 – 22.000    |
| Gewicht/kg        | 1,5           |
| Art.-Nr.          | 113030        |
| Preis/St.         | <b>223,00</b> |



**DEWALT** **Handkreissäge, Akku „DCS391NT“**

Vollmetall-Getriebe · Hochwertige Kugellagerung · Sägeschuh mit rechtsseitig positioniertem Sägeblatt · Spindelarrretierung · Elektronische Motorbremse · Verriegelungsschalter

**Lieferumfang:** Exkl. Akkus und Ladegerät · Inkl. 24 Zahn HM-Sägeblatt · Parallelanschlag · Absaugstutzen · T STAK-Box VI

|                                    |               |
|------------------------------------|---------------|
| <b>Akkuspannung/V</b>              | <b>18</b>     |
| Leerlaufdrehzahl/min <sup>-1</sup> | 3.700         |
| Sägeblatt-Ø/Bohrung/mm             | 165 / 20      |
| Schnitttiefe 90°/mm                | 55            |
| Schnitttiefe 45°/mm                | 42,1          |
| Gewicht/kg                         | 3,8           |
| Art.-Nr.                           | 114501        |
| Preis/St.                          | <b>260,00</b> |



**DEWALT** **Handkreissäge „DWE575K“**

Präzise Schnitttiefen- und Schnittwinkeleinstellung · Vibrationsarm · Neigungsschnitte bis 55° · Schutzhaube mit integrierter Staubabsaugung

**Anwendung:** Für Ablängarbeiten oder Quer- und Neigungsschnitte in Holz und andere Baumaterialien  
**Lieferumfang:** Inkl. 24 Zahn HM-Sägeblatt · Parallelanschlag · Montagewerkzeug · Transportkoffer · Schutzhauben-Aufsatz für die Staubabsaugung



|                                    |               |
|------------------------------------|---------------|
| <b>Nennaufnahmeleistung/W</b>      | <b>1.600</b>  |
| Leerlaufdrehzahl/min <sup>-1</sup> | 5.200         |
| Sägeblatt-Ø/Bohrung/mm             | 190 / 30      |
| Schnitttiefe 90°/mm                | 67            |
| Schnitttiefe 45°/mm                | 49            |
| Gewicht/kg                         | 4,0           |
| Art.-Nr.                           | 113029        |
| Preis/St.                          | <b>201,00</b> |

**DEWALT** Kettensäge, Akku „DCM575N“

Innovative, bürstenlose Motor-Technologie · 40 cm OREGON® Schwert und Sägekette (3/8 Zoll / 1,1 mm) · Kettenbremse · Automatische Kettenschmierung · Werkzeuglose Kettenspannung · Werkzeugloser Öltankverschluss und halbtransparenter Öltank · Gummierter Handgriff und ergonomische Bauweise

**Lieferumfang:** Exkl. Akkus und Ladegerät · Inkl. Schwert 40 cm · Sägekette 40 cm · Kettenschutzköcher

| Akku-Technologie | 54 Volt XR FLEXVOLT Li-Ion |
|------------------|----------------------------|
| Schwertlänge/mm  | 400                        |
| Gewicht/kg       | 4,42                       |
| Art.-Nr.         | 116700                     |
| Preis/St.        | <b>312,00</b>              |

**DEWALT** Alligator Spezialsäge, Akku „DCS397N“

Innovative, bürstenlose Motor-Technologie · Langlebiger Hochleistungsmotor · Vibrationsarmes und rückschlagfreies Doppelsägeblatt-System mit Sägeblatt-Schnellstopp innerhalb von 3 Sekunden · Integrierter Blattschutz · Verstärktes Schwert · Sägeblattwechselsystem · Zusatzhandgriff

**Lieferumfang:** Exkl. Akku, Ladegerät, Sägeblatt · Inkl. Inbus-Schlüssel

| Akku-Technologie                  | 54 Volt XR FLEXVOLT Li-Ion |
|-----------------------------------|----------------------------|
| Leerlaufhubzahl/min <sup>-1</sup> | 2.400                      |
| Hublänge/mm                       | 40                         |
| Schnittlänge/mm                   | 430                        |
| Gewicht/kg                        | 5,6                        |
| Art.-Nr.                          | 116706                     |
| Preis/St.                         | <b>405,00</b>              |

**DEWALT** Sticksäge, Pendelhub „DW333KT“

Hochleistungsmotor mit Vollwellenelektronik · Elektronische Hubzahlregulierung · Werkzeugloses Sägeblatt-Schnellwechselsystem · Dreistufige Pendelhubsteuerung · Blausvorrichtung und effektive Staubabsaugung · Vibrationsarm

**Lieferumfang:** Inkl. Sticksägeblatt · Sägeschuh-Schutzauflage · Absaugadapter · T STAK-Box II

| Nennaufnahmeleistung/W                 | 701           |
|--|---------------|
| Hubzahl bei Leerlauf/min <sup>-1</sup> | 800 – 3.100   |
| Hublänge/mm                            | 26            |
| Schnitttiefe Holz/Stahl/Metall/mm      | 135 / 12 / 30 |
| Gewicht/kg                             | 2,8           |
| Art.-Nr.                               | 114573        |
| Preis/St.                              | <b>223,00</b> |

**DEWALT** Säbelsäge „DWE305PK“

Vierfache Sägeblatt-Positionierung · Elektronische Hubzahlregulierung · Werkzeugloser Sägeblatt-Wechsel · Spezieller Sägeschuh für beste Schnittergebnisse auch bei gewellten Materialien

**Lieferumfang:** Inkl. Transportkoffer

| Nennaufnahmeleistung/W                 | 1.100         |
|--|---------------|
| Hubzahl bei Leerlauf/min <sup>-1</sup> | 0 – 2.800     |
| Hublänge/mm                            | 29            |
| Gewicht/kg                             | 3,5           |
| Art.-Nr.                               | 114509        |
| Preis/St.                              | <b>213,00</b> |





**DEWALT** **Speziialsäge „DWE“**

Sägeblatt-Schnellstopp innerhalb 3 Sekunden · Art.-Nr. 110823, 112407: Vibrationsarmes und rückschlagfreies Doppelsägeblatt-System · Verstärktes Schwert  
**Lieferumfang:** Inkl. HM-Sägeblattsatz: siehe Tabelle · Inbus-Schlüssel

| Typ                                    | DWE396                                       | DWE397                                     | DWE398                                     | DWE399                                       |
|--|--|--|--|--|
| Nennaufnahmeleistung/W                 | 1.600  | 1.700                                      | 1.700                                      | 1.700  |
| Hubzahl bei Leerlauf/min <sup>-1</sup> | 3.000  | 3.000                                      | 3.000                                      | 3.000  |
| Hublänge/mm                            | 40   | 40   | 40   | 40   |
| Schnittlänge/mm                        | 295  | 430  | 430  | 430  |
| Anwendung                              | Porenbeton (Festigkeitsklasse 2, 4, 6), Gips | Hochlochziegel bis 12 N/mm <sup>2</sup> FK | Hochlochziegel bis 20 N/mm <sup>2</sup> FK | Porenbeton (Festigkeitsklasse 2, 4, 6), Gips |
| Gewicht/kg                             | 5,35   | 5,5  | 5,5  | 5,5  |
| Art.-Nr.                               | 112405                                       | 110823                                     | 112406                                     | 112407                                       |
| Preis/St.                              | <b>352,00</b>                                | <b>459,00</b>                              | <b>565,00</b>                              | <b>459,00</b>                                |



**DEWALT** **Sägeblatt, Alligator**

2-teilige Sägeblätter-Sätze in HSS-Qualität bzw. hartmetallbestückt  
**Anwendung:** Hochlochziegel · Ziegelstein · Leichtbeton · Naturholz · Sperrholz · Laminat · MDF · Hanf-Dämmstoffe · Isolationsmaterial · Holzfaser-Dämmplatten

| Typ               | DT2970                                | DT2971                                       | DT2972   | DT2973                                | DT2977        |
|-------------------|---------------------------------------|--|--|---------------------------------------|---------------|
| Länge verzahnt/mm | 295                                   | 295  | 295  | 295                                   | 295           |
| Einsatzbereich    | Weich-, Sperrholz, Gipskarton, Karton | Hart-, Weich-, Brennholz, Gipskarton, Karton | Spanplatten, MDF, Hart-, Weich-, Brennholz, Kunststoff | Porenbeton FK 2/4/6, Gips, Yalisteine | Poroton FK 20 |
| Ausführung        | HSS                                   | HSS  | HSS  | HM                                    | HM            |
| Passend für Typ   | DWE 396                               | DWE 396                                      | DWE 396  | DWE 396                               | DWE 396       |
| Art.-Nr.          | 112408                                | 112409                                       | 112410   | 112411                                | 112412        |
| Preis/St.         | <b>43,50</b>                          | <b>43,50</b>                                 | <b>75,00</b>   | <b>75,00</b>                          | <b>169,00</b> |

| Typ               | DT2974  | DT2975                                | DT2976  | DT2978                                       | DT2979                                     |
|-------------------|---|---------------------------------------|---|--|--|
| Länge verzahnt/mm | 430   | 430                                   | 430   | 430  | 430  |
| Einsatzbereich    | Hochlochziegel, Poroton, Porotherm, Unipor, FK 12 | Porenbeton FK 2/4/6, Gips, Yalisteine | Hochlochziegel, Poroton, Porotherm, Unipor, FK 20 | Hart-, Weich-, Brennholz, Karton, Gipskarton | Dämmstoffe, Glas-, Stein-, Holzwohle, Hanf |
| Ausführung        | HM  | HM                                    | HM  | HSS  | HSS  |
| Passend für Typ   | DWE 397 / 398 / 399                               | DWE 397 / 398 / 399                   | DWE 397 / 398 / 399                               | DWE 397 / 398 / 399                          | DWE 397 / 398 / 399                        |
| Art.-Nr.          | 110824  | 110825                                | 110826  | 110827                                       | 110828                                     |
| Preis/St.         | <b>116,00</b>                                     | <b>116,00</b>                         | <b>243,00</b>                                     | <b>50,00</b>                                 | <b>62,00</b>                               |



**DEWALT** Nagler, Akku „DCN692P2“

Bürstenloser Motor · Zweistufige Einstellung der Schlagenergie · Niedrige Vibration · Geringe Geräuschentwicklung · Sicherheitsschalter verhindert unbeabsichtigtes Auslösen

**Anwendung:** Für gängige, papier- oder drahtgebundene 30° – 34° D-Kopfnägel und außermittige Rundkopfnägel

**Lieferumfang:** Inkl. 2 x Akku 5,0 Ah Li-Ion · System-Schnellladegerät · Gürtelclip · Schutzkappe · Transportkoffer

|                         |               |
|-------------------------|---------------|
| <b>Akkuspannung/V</b>   | <b>18</b>     |
| Einschlagenergie/Joule  | 105           |
| Nagel-Ø/mm              | 2,8 – 3,3     |
| Nagellänge Weichholz/mm | 50 – 90       |
| Nagellänge Hartholz/mm  | 50 – 63       |
| Magazinkapazität/Nägel  | 55            |
| Gewicht/kg              | 4,1           |
| Art.-Nr.                | 113001        |
| Preis/St.               | <b>881,00</b> |

**DEWALT** Heißluftpistole „D26411“

Überlastschutz · Stufenlos einstellbare Temperatur sowie zwei Gebläsestufen · Abnehmbarer Wärmeschutz

**Lieferumfang:** Inkl. Flächendüse (50 mm Breite) · Reduzierdüse (Ø 20 mm)

|                               |                     |
|-------------------------------|---------------------|
| <b>Nennaufnahmeleistung/W</b> | <b>1.800</b>        |
| Arbeitstemperatur/°C          | 50 – 400 / 50 – 600 |
| Luftdurchsatz l/min           | 250 / 450           |
| Gewicht/kg                    | 0,8                 |
| Art.-Nr.                      | 113026              |
| Preis/St.                     | <b>74,00</b>        |

**DEWALT** Akku-Kit

Akkuspannung 18V · LED-Ladestatusanzeige · LED-Kapazitätsanzeige

**Lieferumfang:** Inkl. Akkus lt. Tabelle · System-Schnellladegerät DCB 115

| Typ              | DCB115P2      | DCB115P3      |
|------------------|---------------|---------------|
| Akkukapazität/Ah | 5,0           | 5,0           |
| Anzahl Akkus     | 2             | 3             |
| Art.-Nr.         | 116701        | 116702        |
| Preis/Set        | <b>283,00</b> | <b>384,00</b> |

**DEWALT** Akku-Starter-Set

54,0 Volt Starter-Set · Staub- und feuchtigkeitsgeschützte Aufbewahrung der Akkus und des Ladegerätes · Serienmäßiges Insert ermöglicht die zusätzliche Deponierung eines weiteren Flexvolt-Akkus und zwei 18,0 Volt-Akkus bis 5,0 Ah bzw. in anderer Akku- und Ladegerät-Konstellation eine Vielzahl weiterer Kombinationen

**Lieferumfang:** Inkl. 2 x Akku gem. Tabelle · System-Schnellladegerät DCB 118 · Transportkoffer

| Typ         | DCB118T2T     | DCB118X2T     |
|-------------|---------------|---------------|
| Leistung/kW | 108           | 162           |
| Art.-Nr.    | 116707        | 116708        |
| Preis/Set   | <b>374,00</b> | <b>445,00</b> |





**DEWALT** **Paneelsäge „DWS778“**

Leicht und präzise · Effiziente Staubabsaugung · Plangefräste Grundplatte und Anschlag aus hochwertigem Alu-Druckguss · Einfacher Transport durch sichere Verriegelungsfunktion des Auszuges und des Sägekopfes · Fixrasten bei Standard-Gehrungen bei 0°, 15°, 22.5°, 30° und 45° · Problemlose Schnellverstellung bis 50° · Verschiebbarer linker Werkstückanschlag · Innenliegender Posaunenauszug · LED-Schnittlinienanzeige

**Lieferumfang:** Inkl. 42 Zahn HM-Sägeblatt · Werkstückklemme · Stiftschlüssel

|                                    |               |
|------------------------------------|---------------|
| <b>Nennaufnahmeleistung/W</b>      | <b>1.850</b>  |
| Sägeblatt-Ø/Bohrung/mm             | 250 / 30      |
| Neigungseinstellung/°              | 48            |
| Gehrungseinstellung rechts/links/° | 50 / 50       |
| Schnittlänge/-tiefe bei 90°/45°/mm | 305 x 58      |
| Schnittlänge/-tiefe bei 90°/90°/mm | 305 x 85      |
| Schnittlänge/-tiefe bei 45°/90°/mm | 215 x 85      |
| Gewicht/kg                         | 17,2          |
| Art.-Nr.                           | 113031        |
| Preis/St.                          | <b>684,00</b> |



**DEWALT** **Paneelsäge „DWS780“**

Elektronische Drehzahlregulierung · LED-unterstützte Schnittlinienanzeige · Sehr hohe Schnittkapazität von bis zu 110 x 303 mm · Problemloses Ablängen von 12er Kanthölzern (bei Verwendung einer 20 mm-Beilage) · Neigungswinkel präzise und stufenlos einstellbar · Exakte Gehrungswinkel schnell und einfach über Fixrasten ausführbar · Schnittiefenbegrenzung · Optimal geeignet für die Montage durch kompakte Abmessungen und geringem Gewicht

**Lieferumfang:** Inkl. 60 Zahn HM-Sägeblatt · Montagewerkzeug · Staubfangsack · Werkstückklemme

|                                    |                 |
|------------------------------------|-----------------|
| <b>Nennaufnahmeleistung/W</b>      | <b>1.675</b>    |
| Sägeblatt-Ø/Bohrung/mm             | 305 / 30        |
| Neigungseinstellung/°              | 49 / 49         |
| Gehrungseinstellung rechts/links/° | 60 / 50         |
| Schnittlänge/-tiefe bei 90°/45°/mm | 112 x 211       |
| Schnittlänge/-tiefe bei 90°/90°/mm | 303 x 110       |
| Schnittlänge/-tiefe bei 45°/90°/mm | 268 x 63        |
| Gewicht/kg                         | 24,8            |
| Art.-Nr.                           | 113032          |
| Preis/St.                          | <b>1.069,00</b> |



**DEWALT** **Universal-Untergestell „DE7033“**

Passend für alle Paneel-, Kapp- und Gehrungssägen von DeWALT und anderen Marken-Herstellern · Leichte Aluminium-Konstruktion · Werkstückauflage über Teleskop-Auszug auf bis zu 2,63 m ausziehbar · Verwindungssteif · Klappanschlag · Standbeine einklappbar · Integrierte Handgriffe

**Lieferumfang:** Inkl. 2 Werkstückauflagen · Montage-Set

|                          |               |
|--------------------------|---------------|
| <b>Max. Tragkraft/kg</b> | <b>227</b>    |
| Gewicht/kg               | 14,9          |
| Art.-Nr.                 | 113033        |
| Preis/St.                | <b>160,00</b> |



**DEWALT** **Rührwerk, Akku „DCD240N“**

Innovative, bürstenlose Motor-Technologie · Robustes und langlebiges Vollmetallgetriebe · 5-stufige Drehzahlvorwahl mit optimal abgestimmtem Drehzahl- / Drehmomentverhältnis · Akku gegen Schmutz, Feuchtigkeit, Farbe und andere Materialien im verschleißbaren Gehäuse sicher geschützt

**Lieferumfang:** Inkl. Rührer 160 mm



|                                    |                                   |
|------------------------------------|-----------------------------------|
| <b>Akku-Technologie</b>            | <b>54 Volt XR FLEXVOLT Li-Ion</b> |
| Leerlaufdrehzahl/min <sup>-1</sup> | 0 - 725                           |
| Max. Ø Rührer/mm                   | 160                               |
| Art.-Nr.                           | 116705                            |
| Preis/St.                          | <b>354,00</b>                     |

**DUSS Abbruchhammer „PK 160 A Set“**

Ersetzt in vielen Fällen den Kompressor · Hohe Abbruchleistung · Austariertes Schlagwerk für präzise Arbeiten · Aktive Vibrationsdämpfung (RVA) · Einschraubbarer, vibrationsgedämpfter Zusatzhandgriff · Vibrationsgedämpfter Spatenhandgriff · LED Anzeige zur Serviceplanung · Kompakte, robuste Bauweise mit Gehäusen aus Aluminium und Magnesium · Automatikfutter mit integrierter Leerschlagdämpfung · Dichte Schutzmanschette · Elektronische Schlagzahlkonstanthaltung · Schlagzahl und -kraft stufenlos einstellbar · Robuste 22 mm Sechskant-Werkzeugaufnahme · Wartungsfrei durch Dauerschmierung

**Anwendung:** Abbruch- und Durchbrucharbeiten · Stemmarbeiten · Oberflächensanierungsarbeiten

**Lieferumfang:** Inkl. Spatenhandgriff · Zusatzhandgriff · Tube Fett · Gerätekoffer für Maschine und Werkzeuge · + 2 Meißel

\* in harten Beton C45/55

|   |                 |
|---|-----------------|
| <b>Nennaufnahmeleistung/W</b>                       | <b>1.300</b>    |
| Meißelleistung* mit Spitzmeißel kg/h                | ca. 475         |
| Einschlagenergie/Joule                              | 10 – 18         |
| Schlagzahl regelbar Schl./min                       | 1.200 – 2.200   |
| Werkzeugaufnahme                                    | 22 mm Sechskant |
| Vibrationswerte                                     | Meißeln         |
| Vibrationswerte Normalstellung m/s <sup>2</sup>     | 8,7             |
| Vibrationswerte Kompressorstellung m/s <sup>2</sup> | 7,7             |
| Gewicht/kg  | 9,8             |
| Art.-Nr.  | 112828          |
| Preis/St.   | <b>1.528,00</b> |

**DUSS Abbruchhammer „PK 300 A Set“**

Ersetzt in vielen Fällen den Kompressor · Sehr hohe Abbruchleistung · Austariertes Schlagwerk für präzises Arbeiten · Aktive Vibrationsdämpfung (RVA) · Einschraubbarer, vibrationsgedämpfter Zusatzhandgriff · Vibrationsgedämpfter Spatenhandgriff · LED Anzeige zur Serviceplanung · Kompakte, robuste Bauweise mit Gehäusen aus Aluminium und Magnesium · Automatikfutter mit integrierter Leerschlagdämpfung · Dichte Schutzmanschette · Elektronische Schlagzahlkonstanthaltung · Schlagzahl und -kraft stufenlos einstellbar · Robuste 22 mm Sechskant-Werkzeugaufnahme · Wartungsfrei durch Dauerschmierung

**Anwendung:** Abbruch- und Durchbrucharbeiten, Sanierungs- und Oberflächensanierungsarbeiten

**Lieferumfang:** Inkl. Spatenhandgriff · Zusatzhandgriff · Tube Fett · Gerätekoffer für Maschine und Werkzeuge · + 2 Meißel

\* in harten Beton C45/55

|   |                 |
|---|-----------------|
| <b>Nennaufnahmeleistung/W</b>                       | <b>1.700</b>    |
| Meißelleistung* mit Spitzmeißel kg/h                | ca. 730         |
| Einschlagenergie/Joule                              | 14 – 27         |
| Schlagzahl regelbar Schl./min                       | 1.000 – 1.900   |
| Werkzeugaufnahme                                    | 22 mm Sechskant |
| Vibrationswerte                                     | Meißeln         |
| Vibrationswerte Normalstellung m/s <sup>2</sup>     | 9,1             |
| Vibrationswerte Kompressorstellung m/s <sup>2</sup> | 9,6             |
| Gewicht/kg  | 13,6            |
| Art.-Nr.  | 112829          |
| Preis/St.   | <b>1.731,00</b> |





### **DUSS** Abbruchhammer „PK 600 Set“

Ersetzt in vielen Fällen den Kompressor · Extrem hohe Abbruchleistung · Aустarier-tes Schlagwerk für präzise Arbeiten · Aktive Vibrationsdämpfung (RVA) · Einschraubbarer, vibrationsgedämpfter Zusatzhandgriff · Vibrationsgedämpfter Spatenhandgriff · LED Anzeige zur Serviceplanung · Kompakte, robuste Bauweise mit Gehäusen aus Aluminium und Magnesium · Automatikfutter mit integrierter Leerschlagdämpfung · Dichte Schutzmanschette · Elektronische Schlagzahlkonstanthaltung · Schlagzahl und -kraft stufenlos einstellbar · Robuste 22 mm Sechskant-Werkzeugaufnahme · Wartungsfrei durch Dauerschmierung

**Anwendung:** Schwere Abbruch- und Durchbrucharbeiten · Schwere Sanierungs- und Oberflächen-sanierungsarbeiten

**Lieferumfang:** Inkl. Spatenhandgriff · Zusatzhandgriff · Tube Fett · Gerätekofter mit Transportrollen für Maschine und Werkzeuge · + 2 Meißel

\* in harten Beton C45/55



| Nennaufnahmeleistung/W                              | 2.000           |
|---|-----------------|
| Meißelleistung* mit Spitzmeißel kg/h                | ca. 1.220       |
| Einschlagenergie/Joule                              | 18 – 41         |
| Schlagzahl regelbar Schl./min                       | 850 – 1.500     |
| Werkzeugaufnahme                                    | 22 mm Sechskant |
| Vibrationswerte                                     | Meißeln         |
| Vibrationswerte Normalstellung m/s <sup>2</sup>     | 14,8            |
| Vibrationswerte Kompressorstellung m/s <sup>2</sup> | 9,2             |
| Gewicht/kg  | 17,4            |
| Art.-Nr.  | 112830          |
| Preis/St.   | <b>2.182,00</b> |



### **DUSS** Kombi-Hammer „PX 48 A SET“

Hervorragende Bohr- und Meißelleistung · Aktive Vibrationsdämpfung (RVA) · Elektronische Drehzahlkonstanthaltung · Drehzahl und Schlagkraft stufenlos einstellbar · Meißel 20-fach positionierbar · Wartungsfrei durch Dauerschmierung · Verschleißarme Sicherheits-Rollenkupplung

**Anwendung:** Dübelbohrungen · Fassadenbefestigungen · Überkopf- und Serienbohrungen · Dosen-senken · Abschlagen von Putz und Fliesen · Oberflächensanierungen · Schlitzn von Leitungskanä-len · Präzise Nacharbeiten

**Lieferumfang:** Inkl. Seitenhandgriff · Tube Fett · Gerätekofter für Maschine und Werkzeuge · + 2 Meißel

\* in harten Beton C45/55



| Nennaufnahmeleistung/W                          | 920             |
|---|-----------------|
| Bohrbereich mit Vollbohrer/mm                   | Ø 8 – 55        |
| Bohrbereich mit Hammerbohrkrone/mm              | Ø 45 – 90       |
| Bohrleistung* (Ø 25 mm)                         | 270             |
| Meißelleistung* mit Spitzmeißel kg/h            | ca. 125         |
| Einschlagenergie/Joule                          | 0 – 7           |
| Drehzahl bei Nennlast/U/min                     | 0 – 480         |
| Schlagzahl regelbar Schl./min                   | 0 – 3.700       |
| Werkzeugaufnahme                                | SDS-max         |
| Vibrationswerte                                 | Bohren/ Meißeln |
| Vibrationswerte Normalstellung m/s <sup>2</sup> | 6,8/5,5         |
| Gewicht/kg                                      | 5,5             |
| Art.-Nr.  | 117265          |
| Preis/St.                                       | <b>1.184,00</b> |



**DUSS Kombi-Hammer „PX 78 Set“**

Hervorragende Bohr- und Meißelleistung · Aktive Vibrationsdämpfung (RVA) · Einschraubbarer, vibrationsgedämpfter Zusatzhandgriff · LED Anzeige zur Serviceplanung · Optimierter Motorkühlung · Elektronische Drehzahlkonstanthaltung · Drehzahl und Schlagkraft stufenlos einstellbar · Meißel 20-fach positionierbar · Wartungsfrei durch Dauerschmierung · Verschleißarme Sicherheits-Rollenkupplung

**Anwendung:** Mittelgroße Bohrungen · Durchführungsbohrungen · Dosensenken · Mittelschwere Meißelarbeiten · Schlitzn von Leitungskanälen · Nacharbeiten

**Lieferumfang:** Inkl. Seitenhandgriff + Zusatzhandgriff · Tube Fett · Gerätekofter für Maschine und Werkzeuge · + 2 Meißel

\* in harten Beton C45/55

|   |                 |
|---|-----------------|
| <b>Nennaufnahmeleistung/W</b>                       | <b>1.500</b>    |
| Bohrbereich mit Vollbohrer/mm                       | Ø 12 – 80       |
| Bohrbereich mit Hammerbohrkrone/mm                  | Ø 45 – 150      |
| Bohrleistung* (Ø 35 mm)                             | 160             |
| Meißelleistung* mit Spitzmeißel kg/h                | ca. 200         |
| Einschlagenergie/Joule                              | 4,5 – 10        |
| Drehzahl bei Nennlast/U/min                         | 170 – 310       |
| Schlagzahl regelbar Schl./min                       | 1.800 – 3.370   |
| Werkzeugaufnahme                                    | SDS-max         |
| Vibrationswerte                                     | Bohren/Meißeln  |
| Vibrationswerte Normalstellung m/s <sup>2</sup>     | 9,8/6,8         |
| Vibrationswerte Kompressorstellung m/s <sup>2</sup> | 8,2/6,3         |
| Gewicht/kg  | 7,6             |
| Art.-Nr.  | 109887          |
| Preis/St.   | <b>1.419,00</b> |

**DUSS Diamant-Bohrmaschine „DIA 303 W Set1“**

Enormer Bohrbereich · Handgeführtes Diamantbohren bis Ø 300 mm · Anbohren mit Schnellzentrierer · Werkzeugwechsel und Bohrkernentfernen mit Schnellwechselsystem · Sicherheits-Rollenkupplung mit Anti-Blockier-Sicherung · Staubabsaugung bei Trockeneinsatz · Präzise Vorkwahl und Konstanthaltung der Wasserdurchflussmenge · Wassersparende Feindosierung · Einschraubbarer Zusatzhandgriff in ergonomischer Anordnung · LED Anzeige zur Leistungsüberwachung und Serviceplanung · Schneller Wechsel vom hand- zum ständergeführten Bohren · Elektronische Drehzahlkonstanthaltung · Drehzahl stufenlos einstellbar · Elektronischer Überlastschutz und Saftanlauf

**Anwendung:** Handgeführte Trockenbohrungen in Mauerwerk, Kalksandstein, Poroton etc. · Hand- oder ständergeführte Nassbohrungen in Beton, Granit, Marmor etc. · Hand- oder stativgeführte Bohrungen in Kanalrohre - nass oder trocken · Elektro-, Gas-, Wasser- und Heizungsinstallation · Haus- und Lüftungstechnik · Altbausanierung · Hoch- und Tiefbau · Straßen- und Landschaftsbau

**Lieferumfang:** Inkl. PRCD-Schutzschalter · Seitenhandgriff · Zusatzhandgriff · Zentrierstange ZST · Maulschlüssel SW 22 und SW 30 · Teflonspray · Gerätekofter + Werkzeuge und Zubehör im Wert von 400 € individuell wählbar

|   |                 |
|---|-----------------|
| <b>Nennaufnahmeleistung/W</b>             | <b>2.000</b>    |
| Drehzahl 1./2./3. Gang/U/min              | 360/680/1.270   |
| Bohrbereich handgeführt nass/mm           | Ø 32 – 202      |
| Bohrbereich handgeführt trocken/mm        | Ø 52 – 300      |
| Bohrbereich ständergeführt nass/mm        | Ø 32 – 202      |
| Bohrbereich Betonrohr handgeführt nass/mm | bis Ø 300       |
| Werkzeugaufnahme                          | G 1/2"          |
| Gewicht/kg                                | 6,4             |
| Art.-Nr.                                  | 109014          |
| Preis/St.                                 | <b>1.888,00</b> |

**DUSS Diamant-Bohrkrone „CBL“**

Mit G 1/2" Aufnahme · 11 mm Premium-Dachsegmente · Universell einsetzbar

**Anwendung:** Für Nasseinsatz · Handgeführt oder im Bohrständer einsetzbar

| Bohr-Ø/mm       | 82            | 132           | 182           |
|-----------------|---------------|---------------|---------------|
| Arbeitslänge/mm | 300           | 300           | 300           |
| Art.-Nr.        | 116718        | 116719        | 116720        |
| Preis/St.       | <b>234,00</b> | <b>324,00</b> | <b>152,00</b> |



**Milwaukee**

Nothing but **HEAVY DUTY.**<sup>™</sup>



**NEU**

**M18 FUEL  
1"-AKKU-  
SCHLAGSCHRAUBER  
M18 ONEFHIWF1**



**2.033 NM  
ANZIEH-  
DREHMOMENT**

**2.400 NM  
LÖSEMOMENT**

**SCHRAUBEN BIS  
M42**

**SHOCKWAVE<sup>™</sup> SCHLAGNÜSSE**



**SHOCKWAVE IMPACT DUTY<sup>™</sup>**

Schlagnüsse für 3/4"-  
und 1"- Schlagschrauber.

**GEMACHT FÜR HÄRTESTE  
ANWENDUNGEN!**

Unsere SHOCKWAVE<sup>™</sup> Schlagnüsse  
wurden entwickelt für härteste  
Anwendungen in Industrie,  
Automotive und Bauhandwerk.

**LANGE LEBENSDAUER UND  
HOHE PASSGENAUIGKEIT**

Warmgeschmiedeter, legierter Stahl  
mit schwarzer Phosphatoberfläche für  
verbesserten Grip und Korrosionsschutz.

BESUCHEN SIE UNS UNTER [WWW.MILWAUKEETOOL.DE](http://WWW.MILWAUKEETOOL.DE)

# ZUBEHÖR TRENNEN, BOHREN & SCHLEIFEN



Unsere Lieferanten







**solida** Einsteckwerkzeug „SDS-max“

Spitzenqualität für höchste Beanspruchung · Aus Spezialstahl

**Anwendung:** Für alle Bohr- und Meißelhämmer mit SDS-max Werkzeugaufnahme

| Meißel      | Spitzmeißel | Spitzmeißel  | Flachmeißel | Flachmeißel  | Hohlmeißel   | Spatenmeißel |
|-------------|-------------|--------------|-------------|--------------|--------------|--------------|
| Länge/mm    | 400         | 600          | 400         | 600          | 300          | 360          |
| Schneide/mm | –           | –            | 24          | 24           | 26           | 50           |
| Art.-Nr.    | 109716      | 101678       | 109717      | 101680       | 101681       | 101682       |
| Preis/St.   | <b>8,40</b> | <b>12,00</b> | <b>8,40</b> | <b>12,00</b> | <b>22,00</b> | <b>14,00</b> |

| Meißel      | Spatenmeißel | Spatenmeißel, gebogen | Fliesenmeißel, gebogen | Breitmeißel  | Kanalmeißel  |
|-------------|--------------|-----------------------|------------------------|--------------|--------------|
| Länge/mm    | 300          | 300                   | 300                    | 350          | 300          |
| Schneide/mm | 80           | 80                    | 50                     | 115          | 32           |
| Art.-Nr.    | 101683       | 113904                | 101684                 | 109213       | 109214       |
| Preis/St.   | <b>23,50</b> | <b>25,00</b>          | <b>22,50</b>           | <b>41,00</b> | <b>27,00</b> |



**solida** Einsteckwerkzeug „SDS-plus“

Spitzenqualität für höchste Beanspruchung · Aus Spezialstahl · Für die direkte Aufnahme oder in Verbindung mit einem Meißelvorsatz

**Anwendung:** Passend für alle Bohr- und Meißelhämmer mit SDS-plus oder 2-Nut-Werkzeugaufnahme

| Meißel      | Spitzmeißel | Flachmeißel | Spatenmeißel | Spatenmeißel |
|-------------|-------------|-------------|--------------|--------------|
| Länge/mm    | 2           | 250         | 200          | 260          |
| Schneide/mm | –           | 20          | 40           | 40           |
| Art.-Nr.    | 101663      | 101664      | 101665       | 113903       |
| Preis/St.   | <b>5,50</b> | <b>5,50</b> | <b>8,40</b>  | <b>24,00</b> |

| Meißel      | Spatenmeißel, gebogen | Uni-Kanalmeißel | Fliesenmeißel, gebogen |
|-------------|-----------------------|-----------------|------------------------|
| Länge/mm    | 250                   | 250             | 200                    |
| Schneide/mm | 60                    | 22              | 40                     |
| Art.-Nr.    | 113902                | 101666          | 101667                 |
| Preis/St.   | <b>20,50</b>          | <b>28,50</b>    | <b>9,60</b>            |



**solida** Einsteckwerkzeug „Elektrohammer“

Geschmiedet · Spitze und flache Ausführung · Einsteckende: Sechskant 28 mm mit Aussparungen · Wassergehärtet

**Anwendung:** Für elektrische Abbruchhammer

| Meißel           | Spitzmeißel   | Flachmeißel   | Spatenmeißel  | Flachmeißel   |
|------------------|---------------|---------------|---------------|---------------|
| Werkzeugaufnahme | 6 kt. / 28 mm | 6 kt. / 28 mm | 6 kt. / 28 mm | 6 kt. / 28 mm |
| Länge/mm         | 400           | 400           | 400           | 400           |
| Schneide/mm      | –             | 32            | 80            | 125           |
| Art.-Nr.         | 101692        | 101693        | 113905        | 113906        |
| Preis/St.        | <b>22,50</b>  | <b>23,00</b>  | <b>46,00</b>  | <b>62,00</b>  |



### Einsteckwerkzeug „Elektro-Abbruchhammer“

Spitzenqualität für höchste Beanspruchung · Aus Spezialstahl mit kugelgestrahlter Oberfläche · Für die direkte Aufnahme oder in Verbindung mit einem Meißelvorsatz

**Anwendung:** Passend für alle Abbruchhämmer mit 28 mm 6kt. oder 30 mm Werkzeugaufnahme

| Meißel           | Spitzmeißel   | Spitzmeißel, sternförmig | Spitzmeißel, sternförmig | Flachmeißel   | Flachmeißel   | Asphaltmeißel | Asphaltmeißel |
|------------------|---------------|--------------------------|--------------------------|---------------|---------------|---------------|---------------|
| Werkzeugaufnahme | 6 kt. / 28 mm | 6 kt. / 28 mm            | 6 kt. / 30 mm            | 6 kt. / 28 mm | 6 kt. / 30 mm | 6 kt. / 28 mm | 6 kt. / 30 mm |
| Schneide/mm      | –             | –                        | –                        | 36            | 35            | 125           | 125           |
| Länge/mm         | 400           | 400                      | 400                      | 400           | 400           | 400           | 450           |
| Art.-Nr.         | 108331        | 108332                   | 108336                   | 108333        | 108337        | 108334        | 108335        |
| Preis/St.        | 20,50         | 36,00                    | 36,00                    | 20,50         | 19,00         | 62,00         | 62,00         |



### **solida** Einsteckwerkzeug „Presslufthammer“

Geschmiedet

| Meißel           | Spitzmeißel              | Flachmeißel              | Breitflachmeißel         | Spitzmeißel | Flachmeißel | Spatenmeißel |
|------------------|--------------------------|--------------------------|--------------------------|-------------|-------------|--------------|
| Werkzeugaufnahme | EE 14,8 / 17,5 x 60 rund | EE 14,8 / 17,5 x 60 rund | EE 14,8 / 17,5 x 60 rund | EE 19 x 50  | EE 19 x 50  | EE 19 x 50   |
| Länge/mm         | 260                      | 260                      | 210                      | 250         | 250         | 200          |
| Schneide/mm      | –                        | 23                       | 95                       | –           | 25          | 60           |
| Art.-Nr.         | 101695                   | 101696                   | 101697                   | 101698      | 101699      | 101700       |
| Preis/St.        | 16,50                    | 16,50                    | 40,00                    | 14,00       | 14,00       | 19,00        |

| Meißel           | Spitzmeißel | Flachmeißel | Spatenmeißel                      | Spitzmeißel | Flachmeißel | Spatenmeißel |
|------------------|-------------|-------------|-----------------------------------|-------------|-------------|--------------|
| Werkzeugaufnahme | EE 25 x 75  | EE 25 x 75  | 4-Kant-Bund 38 mm rund 25 x 75 mm | EE 22 x 82  | EE 22 x 82  | EE 22 x 82   |
| Länge/mm         | 450         | 450         | 400                               | 450         | 450         | 400          |
| Schneide/mm      | –           | 25          | 120                               | –           | 23          | 120          |
| Art.-Nr.         | 101701      | 101702      | 101703                            | 101704      | 101705      | 101706       |
| Preis/St.        | 15,50       | 16,00       | 58,00                             | 15,00       | 15,50       | 49,00        |

| Meißel           | Spitzmeißel | Flachmeißel | Spatenmeißel | Spitzmeißel | Flachmeißel | Spatenmeißel |
|------------------|-------------|-------------|--------------|-------------|-------------|--------------|
| Werkzeugaufnahme | EE 25 x 108 | EE 25 x 108 | EE 25 x 108  | EE 32 x 152 | EE 32 x 152 | EE 32 x 152  |
| Länge/mm         | 450         | 450         | 400          | 450         | 450         | 350          |
| Schneide/mm      | –           | 28          | 120          | –           | 30          | 125          |
| Art.-Nr.         | 101707      | 101708      | 101709       | 101713      | 101714      | 101715       |
| Preis/St.        | 17,50       | 18,00       | 50,00        | 28,00       | 28,50       | 57,00        |





**solida** Einsteckwerkzeug „Hydraulikhammer“

Geschmiedet · Weitere Größen und Abmessungen auf Anfrage!

| Meißel         | Spitzmeißel    | Flachmeißel    | Breitmeißel    | Spitzmeißel     | Flachmeißel     | Breitmeißel     |
|----------------|----------------|----------------|----------------|-----------------|-----------------|-----------------|
| Einsatzbereich | AC PB110/CP100 | AC PB110/CP100 | AC PB110/CP100 | AC SB 52, SB 55 | AC SB 52, SB 55 | AC SB 52, SB 55 |
| Art.-Nr.       | 108472         | 108473         | 108474         | 116990          | 116991          | 116992          |
| Preis/St.      | <b>90,00</b>   | <b>85,00</b>   | <b>116,00</b>  | <b>102,00</b>   | <b>102,00</b>   | <b>150,00</b>   |

| Meißel         | Spitzmeißel           | Flachmeißel           | Breitmeißel           | Spitzmeißel                                  | Flachmeißel                                  | Breitmeißel                                  |
|----------------|-----------------------|-----------------------|-----------------------|--|--|--|
| Einsatzbereich | AC SB 102 / SB 100MK2 | AC SB 102 / SB 100MK2 | AC SB 102 / SB 100MK2 | AC SB 100 / 110, SBC / 115, TEX 75, 80, 100H | AC SB 100 / 110, SBC / 115, TEX 75, 80, 100H | AC SB 100 / 110, SBC / 115, TEX 75, 80, 100H |
| Art.-Nr.       | 116993                | 116994                | 116995                | 116996                                       | 116997                                       | 116998                                       |
| Preis/St.      | <b>110,00</b>         | <b>110,00</b>         | <b>148,00</b>         | <b>136,00</b>                                | <b>136,00</b>                                | <b>194,00</b>                                |

| Meißel         | Spitzmeißel                                      | Flachmeißel                                      | Breitmeißel                                      | Spitzmeißel                             | Flachmeißel                             | Breitmeißel                             |
|----------------|--|--|--|---|---|---|
| Einsatzbereich | SB 150, 150 MK2, 152, SBC 255, SBU 160, TEX 110H | SB 150, 150 MK2, 152, SBC 255, SBU 160, TEX 110H | SB 150, 150 MK2, 152, SBC 255, SBU 160, TEX 110H | SB 200, 202, SBC 410, SBU 220, TEX 180H | SB 200, 202, SBC 410, SBU 220, TEX 180H | SB 200, 202, SBC 410, SBU 220, TEX 180H |
| Art.-Nr.       | 116999   | 117000   | 117001   | 117002                                  | 117003                                  | 117004                                  |
| Preis/St.      | <b>136,00</b>                                    | <b>136,00</b>                                    | <b>190,00</b>                                    | <b>246,00</b>                           | <b>246,00</b>                           | <b>368,00</b>                           |



**PROJAHN** Bohrkassette SDS-plus „Rocket 3“

Bohrkopf mit 3 Crushern · Kraftvoll, präzise, langlebig · Perfekter Rundlauf · Punktgenaues Anbohren ohne Verlaufen · 2-spiralige Bohrkörpergeometrie

**Lieferumfang:** Ø 5, 6, 8 x 110/50 mm, Ø 6, 8, 10 x 160/100 mm und Ø 12 x 160/110 mm



|              |              |
|--------------|--------------|
| Anzahl Teile | <b>7</b>     |
| Art.-Nr.     | 101490       |
| Preis/Satz   | <b>31,00</b> |



**PROJAHN** Bohrkassette SDS-plus „Rocket 5“

Bohrkopf mit 5 Crushern · Kraftvoll, präzise, langlebig · Perfekter Rundlauf · Punktgenaues Anbohren ohne Verlaufen · 4-spiralige Bohrkörpergeometrie

**Anwendung:** Beton armiert, Beton, Mauerwerk, Naturstein

**Lieferumfang:** Ø 5, 6, 8 x 110/50 mm, Ø 6, 8, 10 x 160/100 mm und Ø 12 x 160/110 mm

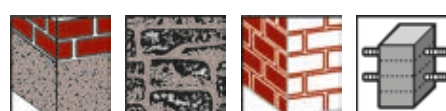

|              |              |
|--------------|--------------|
| Anzahl Teile | <b>7</b>     |
| Art.-Nr.     | 110256       |
| Preis/St.    | <b>63,00</b> |

**PROJAHN Hammerbohrer SDS-plus „Rocket 3“**

Maximale Geschwindigkeit: - 3 Crusher für maximale Geschwindigkeit - Mindestens 20% Zeitersparnis zu Vergleichsprodukten · Einfachste Handhabung: - Verschleißmarken zum Erkennen dübeltauglicher Löcher - Pilotbohrer zum punktgenauen Anbohren - Innovative Spitzengeometrie zum Patent angemeldet · Lange Lebensdauer: Breiter Spiralrücken - Kernverstärkte Spirale - Extra große Förderwendel

**Anwendung:** Beton, Mauerwerk, Naturstein

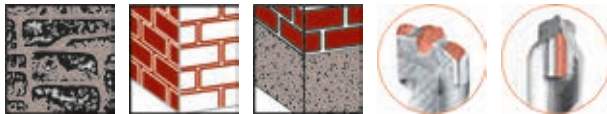

| Bohr-Ø/mm      | 5           | 5           | 5           | 6           | 6           | 6           |
|----------------|-------------|-------------|-------------|-------------|-------------|-------------|
| Gesamtlänge/mm | 110         | 160         | 210         | 110         | 160         | 210         |
| Spirallänge/mm | 50          | 100         | 150         | 50          | 100         | 150         |
| Art.-Nr.       | 101436      | 101437      | 101438      | 101439      | 101440      | 101441      |
| Preis/St.      | <b>2,90</b> | <b>3,50</b> | <b>4,70</b> | <b>2,80</b> | <b>3,10</b> | <b>4,70</b> |

| Bohr-Ø/mm      | 6           | 6            | 6            | 8           | 8           | 8           |
|----------------|-------------|--------------|--------------|-------------|-------------|-------------|
| Gesamtlänge/mm | 260         | 310          | 460          | 110         | 160         | 210         |
| Spirallänge/mm | 200         | 250          | 400          | 50          | 100         | 150         |
| Art.-Nr.       | 114803      | 114804       | 114805       | 101444      | 101445      | 101446      |
| Preis/St.      | <b>5,70</b> | <b>11,50</b> | <b>14,50</b> | <b>2,90</b> | <b>3,00</b> | <b>3,80</b> |

| Bohr-Ø/mm      | 8           | 8           | 8           | 8           | 10          | 10          |
|----------------|-------------|-------------|-------------|-------------|-------------|-------------|
| Gesamtlänge/mm | 260         | 310         | 400         | 460         | 110         | 160         |
| Spirallänge/mm | 200         | 250         | 340         | 400         | 50          | 100         |
| Art.-Nr.       | 114809      | 114810      | 114811      | 114812      | 101448      | 101449      |
| Preis/St.      | <b>4,20</b> | <b>6,00</b> | <b>8,20</b> | <b>8,60</b> | <b>3,60</b> | <b>3,70</b> |

| Bohr-Ø/mm      | 10          | 10          | 10          | 10          | 10          | 12          |
|----------------|-------------|-------------|-------------|-------------|-------------|-------------|
| Gesamtlänge/mm | 210         | 260         | 310         | 350         | 450         | 160         |
| Spirallänge/mm | 150         | 200         | 250         | 290         | 390         | 110         |
| Art.-Nr.       | 101450      | 114816      | 101452      | 114818      | 114819      | 101455      |
| Preis/St.      | <b>4,40</b> | <b>5,20</b> | <b>6,00</b> | <b>8,30</b> | <b>9,50</b> | <b>4,10</b> |

| Bohr-Ø/mm      | 12          | 12          | 12          | 14          | 14          | 14          |
|----------------|-------------|-------------|-------------|-------------|-------------|-------------|
| Gesamtlänge/mm | 210         | 260         | 310         | 160         | 210         | 260         |
| Spirallänge/mm | 150         | 210         | 260         | 110         | 160         | 210         |
| Art.-Nr.       | 101456      | 101457      | 101458      | 101461      | 101462      | 101463      |
| Preis/St.      | <b>4,90</b> | <b>6,30</b> | <b>7,70</b> | <b>6,00</b> | <b>6,60</b> | <b>7,50</b> |

| Bohr-Ø/mm      | 14          | 14           | 15          | 15          | 16          | 16           | 16           | 16           |
|----------------|-------------|--------------|-------------|-------------|-------------|--------------|--------------|--------------|
| Gesamtlänge/mm | 310         | 450          | 160         | 260         | 210         | 260          | 310          | 450          |
| Spirallänge/mm | 260         | 400          | 110         | 210         | 160         | 210          | 250          | 400          |
| Art.-Nr.       | 101464      | 114824       | 114825      | 114826      | 101467      | 114828       | 101468       | 114830       |
| Preis/St.      | <b>7,90</b> | <b>12,00</b> | <b>7,30</b> | <b>8,70</b> | <b>8,30</b> | <b>10,50</b> | <b>11,00</b> | <b>17,00</b> |





**PROJAHN Hammerbohrer SDS-plus „Rocket 5“**

Höchste Präzision · 5 Crusher für präziseste Löcher · Vibrationsarmes Arbeiten · Perfekt geeignet für Armierungen · Armierungsschutz verhindert Einhaken · Verschleißmarken zum Erkennen dübeltauglicher Löcher · Extrem langlebig · 4-Spiraligkeit steigert die Lebensdauer · Gleichmäßig verteilter Verschleiß

**Anwendung:** Beton armiert, Beton, Mauerwerk, Naturstein



**ROCKET 5**

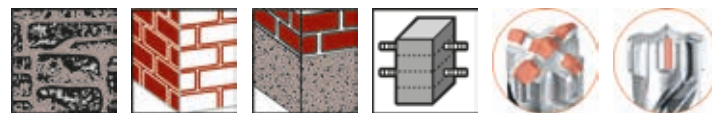

| Bohr-Ø/mm      | 5           | 5           | 6           | 6           | 6           | 8           | 8           |
|----------------|-------------|-------------|-------------|-------------|-------------|-------------|-------------|
| Gesamtlänge/mm | 110         | 160         | 110         | 160         | 210         | 110         | 160         |
| Spirallänge/mm | 50          | 100         | 50          | 100         | 150         | 50          | 100         |
| Art.-Nr.       | 109193      | 109194      | 109195      | 109196      | 109197      | 109198      | 109199      |
| Preis/St.      | <b>6,00</b> | <b>6,70</b> | <b>6,10</b> | <b>6,60</b> | <b>8,30</b> | <b>6,10</b> | <b>6,40</b> |

| Bohr-Ø/mm      | 8           | 10          | 10          | 10          | 10           | 12          | 12          |
|----------------|-------------|-------------|-------------|-------------|--------------|-------------|-------------|
| Gesamtlänge/mm | 210         | 110         | 160         | 210         | 310          | 160         | 210         |
| Spirallänge/mm | 150         | 50          | 100         | 150         | 250          | 100         | 150         |
| Art.-Nr.       | 109200      | 109201      | 109202      | 109203      | 109204       | 109205      | 109206      |
| Preis/St.      | <b>7,30</b> | <b>6,50</b> | <b>6,80</b> | <b>7,80</b> | <b>12,00</b> | <b>7,80</b> | <b>9,40</b> |

| Bohr-Ø/mm      | 12           | 12           | 18           | 18           | 20           | 20           |
|----------------|--------------|--------------|--------------|--------------|--------------|--------------|
| Gesamtlänge/mm | 260          | 310          | 200          | 450          | 250          | 450          |
| Spirallänge/mm | 200          | 250          | 150          | 400          | 200          | 400          |
| Art.-Nr.       | 109207       | 109208       | 110556       | 110557       | 110558       | 110559       |
| Preis/St.      | <b>11,00</b> | <b>15,00</b> | <b>23,00</b> | <b>30,00</b> | <b>26,50</b> | <b>34,00</b> |



**PROJAHN Hammerbohrer SDS-max „Rocket 5“**

Höchste Präzision · 5 Crusher für präziseste Löcher · Vibrationsarmes Arbeiten · Perfekt geeignet für Armierungen · Armierungsschutz verhindert Einhängen · Verschleißmarken zum Erkennen dübeltauglicher Löcher · Extrem langlebig · 4-Spiraligkeit steigert die Lebensdauer · Gleichmäßig verteilter Verschleiß

**Anwendung:** Beton armiert, Beton, Mauerwerk, Naturstein

**ROCKET 5**

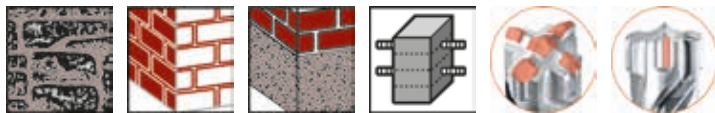

| Bohr-Ø/mm      | 12           | 12           | 14           | 14           | 15           | 16           |
|----------------|--------------|--------------|--------------|--------------|--------------|--------------|
| Gesamtlänge/mm | 340          | 540          | 340          | 540          | 340          | 340          |
| Spirallänge/mm | 200          | 400          | 200          | 400          | 200          | 200          |
| Art.-Nr.       | 101521       | 101522       | 101523       | 101524       | 101525       | 101527       |
| Preis/St.      | <b>42,50</b> | <b>46,50</b> | <b>46,50</b> | <b>55,00</b> | <b>46,50</b> | <b>47,50</b> |

| Bohr-Ø/mm      | 16           | 18           | 18           | 20           | 20           | 22           |
|----------------|--------------|--------------|--------------|--------------|--------------|--------------|
| Gesamtlänge/mm | 540          | 340          | 540          | 320          | 520          | 320          |
| Spirallänge/mm | 400          | 200          | 400          | 200          | 400          | 200          |
| Art.-Nr.       | 101528       | 101529       | 101530       | 101531       | 101532       | 101533       |
| Preis/St.      | <b>57,00</b> | <b>48,50</b> | <b>59,00</b> | <b>51,00</b> | <b>61,00</b> | <b>54,00</b> |

| Bohr-Ø/mm      | 22           | 24           | 24           | 25           | 25           | 25           |
|----------------|--------------|--------------|--------------|--------------|--------------|--------------|
| Gesamtlänge/mm | 520          | 320          | 520          | 320          | 520          | 920          |
| Spirallänge/mm | 400          | 200          | 400          | 200          | 400          | 800          |
| Art.-Nr.       | 101534       | 101535       | 101536       | 101537       | 101538       | 109209       |
| Preis/St.      | <b>64,00</b> | <b>55,00</b> | <b>65,00</b> | <b>56,00</b> | <b>65,00</b> | <b>98,00</b> |

| Bohr-Ø/mm      | 28           | 28           | 30           | 30           | 32           | 32           |
|----------------|--------------|--------------|--------------|--------------|--------------|--------------|
| Gesamtlänge/mm | 370          | 570          | 370          | 570          | 370          | 570          |
| Spirallänge/mm | 250          | 450          | 250          | 450          | 250          | 450          |
| Art.-Nr.       | 101539       | 101540       | 101541       | 101542       | 101543       | 101544       |
| Preis/St.      | <b>68,00</b> | <b>74,00</b> | <b>68,00</b> | <b>76,00</b> | <b>70,00</b> | <b>81,00</b> |

| Bohr-Ø/mm      | 35           | 35           | 38           | 40            | 40            |
|----------------|--------------|--------------|--------------|---------------|---------------|
| Gesamtlänge/mm | 370          | 570          | 370          | 370           | 570           |
| Spirallänge/mm | 250          | 450          | 250          | 250           | 450           |
| Art.-Nr.       | 101545       | 101546       | 101547       | 101549        | 101550        |
| Preis/St.      | <b>78,00</b> | <b>91,00</b> | <b>93,00</b> | <b>110,00</b> | <b>129,00</b> |





**BOSCH**

**HAMMERBOHRER  
SDS PLUS-7X / MAX-8X**

Neu: Vollhartmetallkopf mit 4 Schneiden.  
Längere Lebensdauer bei Bohrungen in armierten Beton.

Dein Werkzeug verdient das Beste. Bosch Professional Accessories



Ultimativ scharfe **90° Zentrierspitze** für eine tiefe und stabile Zentrierung

**Vollhartmetallkopf mit 4-Schneiden.** Herausragende Lebensdauer - bohrt durch Armierungen. Maximale Kraftübertragung durch flache Schneidekanten

**Hohe Bohrgeschwindigkeit**

Die 4-fach Bohrwendel sorgt für schnelle und optimale Abfuhr des Bohrmehls

**Lange Lebensdauer**

Hitzebeständige, einzigartige Bosch Induktions-Diffusions-Schweißtechnologie (IDS) erhöht die Lebensdauer bei Bohrungen in Armierung

**Breites Sortiment**

Das Sortiment deckt alle gängigen Anwendungen im SDS plus-Segment mit Durchmessern von 3,5 bis 30 Millimetern und im SDS max-Segment mit Durchmessern von 12 bis 28 Millimetern ab



**BOSCH**  
Technik für jeden

**Durchbruchbohrer „SDS-max-9“**

Langlebiges Hartmetall mit feinsten Körnung · Hohe Lebensdauer/beste Widerstandsfähigkeit · 2-spiralige U-Form · Standard-Lebensdauer/guter Bohrmehltransport · 3-Schneider, Vakuumlöten und -härten · Für einen schnellen Durchbruch und guten Abtrag von großen Bohrkörpern · Langschaft

| Bohr-Ø/mm      | 45            | 55            | 65            |
|----------------|---------------|---------------|---------------|
| Gesamtlänge/mm | 600           | 600           | 600           |
| Spirallänge/mm | 450           | 450           | 450           |
| Art.-Nr.       | 112383        | 112384        | 112385        |
| Preis/St.      | <b>216,00</b> | <b>233,00</b> | <b>283,00</b> |



**Bohrhalter**

Für die Aufnahme von SDS-plus-Werkzeugen in Elektrowerkzeugen mit SDS-max-Werkzeugaufnahme

|           |               |
|-----------|---------------|
| Art.-Nr.  | <b>101575</b> |
| Preis/St. | <b>85,00</b>  |

**PROJAHN** Fräskrone „SDS-max“

Einstückiges, robustes Durchbruchwerkzeug · Bohrerkopf ist mit meißelförmigen Hartmetall-Zähnen und einer Zentrierspitze ausgestattet · Asymmetrische Aufteilung des Fräskopfes  
**Anwendung:** Beton armiert, Beton, Mauerwerk, Naturstein

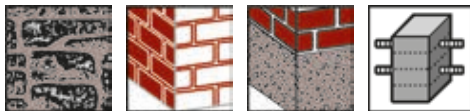

| Ø/mm      | 45            | 55            | 65            |
|-----------|---------------|---------------|---------------|
| Länge/mm  | 550           | 550           | 550           |
| Art.-Nr.  | 101551        | 101553        | 101555        |
| Preis/St. | <b>270,00</b> | <b>305,00</b> | <b>334,00</b> |



**PROJAHN** Spiralbohrer-Set „HSS-G“

DIN 338 · Typ N · Geschliffene HSS-G Spiralbohrer · Aus dem Vollen geschliffen · Lange Lebensdauer  
**Lieferumfang:** 19 tlg. bzw. 25 tlg. in Metallkassette



| Bohr-Ø/mm   | 1,0 – 10,0   | 1,0 – 13,0   |
|-------------|--------------|--------------|
| Steigung/mm | 0,5          | 0,5          |
| Inhalt/St.  | 19           | 25           |
| Art.-Nr.    | 101613       | 101614       |
| Preis/Satz  | <b>23,00</b> | <b>46,50</b> |





**PROJAHN** Spiralbohrer „HSS-R“

Nach DIN 338 · Leistungsstark · Hohe Rundlaufgenauigkeit · Hohe Bruchsicherheit · Temperaturbeständige Schneide bis ca. 400 °C · Gute Spanabfuhr



| Bohr-Ø/mm      | 1,0         | 1,5         | 2,0         | 2,5         | 3,0         | 3,5         |
|----------------|-------------|-------------|-------------|-------------|-------------|-------------|
| Gesamtlänge/mm | 34          | 40          | 49          | 57          | 61          | 70          |
| Spirallänge/mm | 12          | 18          | 24          | 30          | 33          | 39          |
| Art.-Nr.       | 113065      | 113066      | 113067      | 113068      | 113069      | 113070      |
| Preis/St.      | <b>0,55</b> | <b>0,55</b> | <b>0,50</b> | <b>0,55</b> | <b>0,55</b> | <b>0,60</b> |

| Bohr-Ø/mm      | 4,0         | 4,5         | 5,0         | 5,5         | 6,0         | 6,5         |
|----------------|-------------|-------------|-------------|-------------|-------------|-------------|
| Gesamtlänge/mm | 75          | 80          | 86          | 93          | 93          | 101         |
| Spirallänge/mm | 43          | 47          | 52          | 57          | 57          | 63          |
| Art.-Nr.       | 113071      | 113072      | 113073      | 113074      | 113075      | 113076      |
| Preis/St.      | <b>0,60</b> | <b>0,70</b> | <b>0,80</b> | <b>1,00</b> | <b>1,00</b> | <b>1,30</b> |

| Bohr-Ø/mm      | 7,0         | 7,5         | 8,0         | 8,5         | 9,0         | 9,5         |
|----------------|-------------|-------------|-------------|-------------|-------------|-------------|
| Gesamtlänge/mm | 109         | 109         | 117         | 117         | 125         | 125         |
| Spirallänge/mm | 69          | 69          | 75          | 75          | 81          | 81          |
| Art.-Nr.       | 113077      | 113078      | 113079      | 113080      | 113081      | 113082      |
| Preis/St.      | <b>1,30</b> | <b>1,60</b> | <b>1,80</b> | <b>2,10</b> | <b>2,20</b> | <b>2,60</b> |

| Bohr-Ø/mm      | 10,0        | 10,5        | 11,0        | 11,5        | 12,0        | 12,5        | 13,0        |
|----------------|-------------|-------------|-------------|-------------|-------------|-------------|-------------|
| Gesamtlänge/mm | 133         | 133         | 142         | 142         | 151         | 151         | 151         |
| Spirallänge/mm | 87          | 87          | 94          | 94          | 101         | 101         | 101         |
| Art.-Nr.       | 113083      | 113084      | 113085      | 113086      | 113087      | 113088      | 113089      |
| Preis/St.      | <b>2,80</b> | <b>3,50</b> | <b>3,90</b> | <b>4,20</b> | <b>4,70</b> | <b>4,90</b> | <b>5,20</b> |



**PROJAHN** Lochsägen-Set „Multi-Hartmetall“

Universeller Einsatz · Hohe Standzeit · Schneller Sägefortschritt für saubere, kreisrunde und präzise Löcher

**Lieferumfang:** Ø 19, 22, 25, 32, 35, 40, 44, 51, 57, 64, 68, 76 mm · 1 x Komplett-Adapter Quick-Lock SW 8 · 1 x Komplett-Adapter Quick-Lock SW 10 · Beide inklusive HSS-Zentrierbohrer 110 mm für Holz- und Kunststoffanwendungen · 1 x Zentrierbohrer HM 110 mm für Stein · 1 x Winkelstiftschlüssel · 17-tlg. im hochwertigen Hartschalenkoffer

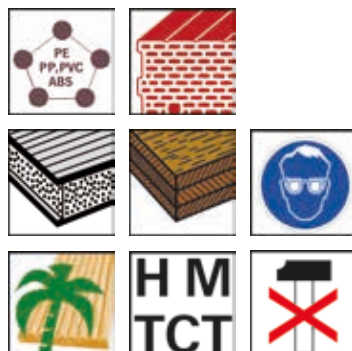

|              |               |
|--------------|---------------|
| Anzahl Teile | 17            |
| Ø/mm         | 19 – 76       |
| Art.-Nr.     | 110566        |
| Preis/Set    | <b>179,00</b> |



**PROJAHN** Lochsägen-Koffer, Elektro-N-Satz „PROCut HSS-Co Bi-Metal“

8% kobaltlegierte Hochleistungsschnellstahlverzahnung · Vario-Verzahnung 4-6 ZpZ (Zähne per Zoll), für schnellen Sägefortschritt · Saubere, kreisrunde und präzise Löcher · Hohe Standzeit · Speziallegierter Werkzeugstahlkörper mit solider Aufnahmeplatte · Schneller Sägefortschritt, 38 mm Schnitttiefe · Vibrationsarmes Sägen

**Lieferumfang:** HSS-Co Bi-Metall Lochsägen Ø 22, 29, 35, 44, 51, 64, 73, 76 mm · 2 x Sechskant Adapter · 10 tlg. im hochwertigen Hartschalenkoffer



|              |         |
|--------------|---------|
| Anzahl Teile | 10      |
| Ø/mm         | 22 – 76 |
| Art.-Nr.     | 110565  |
| Preis/Set    | 150,00  |



**BOSCH** Kreissägeblatt „optiline“

Technik fürs Leben

Für Handkreissägen · Hohe Lebensdauer, Schnittgeschwindigkeit und Präzision · Das präzise Blatt für den Qualitätsschnitt in allen Holzarten

| Scheiben-Ø/mm | 160    | 190    | 190    | 210    | 210    | 230    | 235    |
|---------------|--------|--------|--------|--------|--------|--------|--------|
| Bohrung/mm    | 20     | 30     | 30     | 30     | 30     | 30     | 30     |
| Anzahl Zähne  | 36     | 36     | 48     | 36     | 48     | 36     | 48     |
| Art.-Nr.      | 115059 | 115060 | 115061 | 115062 | 115063 | 115067 | 115064 |
| Preis/St.     | 26,50  | 28,50  | 32,50  | 27,50  | 33,00  | 30,00  | 35,50  |



**BOSCH** Kreissägeblatt „Multi Material“

Technik fürs Leben

Für Handkreissägen · Das perfekte Blatt für kraftvolle Schnitte mit sauberen Schnittkanten in den verschiedensten Materialien

| Scheiben-Ø@mm | 160    | 190    | 210    |
|---------------|--------|--------|--------|
| Bohrung/mm    | 20     | 30     | 30     |
| Anzahl Zähne  | 42     | 54     | 54     |
| Art.-Nr.      | 115053 | 115054 | 115055 |
| Preis/St.     | 43,50  | 46,00  | 47,00  |





**BOSCH** Tischkreissägeblatt „Multi Material“  
Technik fürs Leben Für Kapp-, Gehrungs- und Tischkreissägen

| Scheiben-Ø/mm | 216          | 250          | 305          |
|---------------|--------------|--------------|--------------|
| Bohrung/mm    | 30           | 30           | 30           |
| Anzahl Zähne  | 60           | 80           | 96           |
| Art.-Nr.      | 115056       | 115057       | 115058       |
| Preis/St.     | <b>49,00</b> | <b>63,00</b> | <b>73,00</b> |



**BOSCH** Kreissägeblatt HM „Construct Wood“  
Technik fürs Leben Für Handkreissägen · Hohe Widerstandskraft · Schneiden von Baustellenholz mit Fremdkörpern wie Nägel und Betonreste

| Scheiben-Ø/mm | 190          |
|---------------|--------------|
| Bohrung/mm    | 30           |
| Anzahl Zähne  | 12           |
| Art.-Nr.      | 115052       |
| Preis/St.     | <b>21,00</b> |



**BOSCH** Tischkreissägeblatt „Construct Wood“  
Technik fürs Leben Für Tischkreissägen · Nagelfest · Ideal für Bauholz, zementgebundene Faserplatten, Schalungsbretter (mit Betonresten), Gasbeton, Holz mit Nägeln

| Scheiben-Ø/mm | 400          | 450          | 500          |
|---------------|--------------|--------------|--------------|
| Bohrung/mm    | 30           | 30           | 30           |
| Anzahl Zähne  | 28           | 32           | 36           |
| Art.-Nr.      | 115049       | 115050       | 115051       |
| Preis/St.     | <b>40,00</b> | <b>49,50</b> | <b>61,00</b> |



**BOSCH** Stichsägeblatt, Metall  
Technik fürs Leben Universal-Aufnahme · Auf Karte mit 5 Blättern · Sägeblattmaterialien HCS-Spezialstahl für weichere Werkstoffe · Verzahnung: **Zähne gefräst, Freischnitt geschränkt** · Relativ rauher Schnitt bei schnellem Arbeitsfortschritt in Hart- und Weichholz, Aluminium, Kunststoffen · **Zähne geschliffen, Freischnitt geschränkt**: Saubere, schnelle Schnitte in Holz und Kunststoff · Zahnteilung: Kleine Zahnteilung für feine Schnitte bei langsamerem Arbeitsfortschritt (in hartem und/oder dünnem Material wie Metallen und NE-Metallen) · Große Zahnteilung für gröbere Schnitte bei schnellem Arbeitsfortschritt (in weichem und/oder dickem Material wie Holz- und Kunststoff)

| Typ               | T 118 A               | T 227 D                  |
|-------------------|-----------------------|--------------------------|
| Ausführung        | HSS, gefräst, gewellt | HSS, geschränkt, gefräst |
| Länge verzahnt/mm | 64                    | 74                       |
| Zahnteilung/mm    | 1,2                   | 3,0                      |
| Einsatzbereich    | Metall 1,5 – 3,0      | Metall 4,0 – 15,0        |
| Art.-Nr.          | 101754                | 101755                   |
| Preis/Pack        | <b>9,20</b>           | <b>13,50</b>             |

**BOSCH** **Stichsägeblatt, Holz**  
Technik fürs Leben

Universal-Aufnahme · Auf Karte mit 5 Blättern · Sägeblattmaterialien HCS-Spezialstahl für weichere Werkstoffe · Verzahnung: **Zähne gefräst, Freischnitt geschränkt:** Relativ rauher Schnitt bei schnellem Arbeitsfortschritt in Hart- und Weichholz, Aluminium, Kunststoffen · **Zähne geschliffen, Freischnitt geschränkt:** Saubere, schnelle Schnitte in Holz und Kunststoff · Zahnteilung: Kleine Zahnteilung für feine Schnitte bei langsamerem Arbeitsfortschritt (in hartem und/oder dünnem Material wie Metallen und NE-Metallen) · Große Zahnteilung für gröbere Schnitte bei schnellem Arbeitsfortschritt (in weichem und/oder dickem Material wie Holz- und Kunststoff)

| Typ               | T 144 D                      | T 244 D                      | T 111 C                  |
|-------------------|------------------------------|------------------------------|--------------------------|
| Ausführung        | HCS, geschliffen, geschränkt | HCS, geschliffen, geschränkt | HCS, gefräst, geschränkt |
| Länge verzahnt/mm | 76                           | 74                           | 74                       |
| Zahnteilung/mm    | 4,0                          | 4,0                          | 3,0                      |
| Einsatzbereich    | Holz 6,0 – 60,0              | Holz 6,0 – 60,0              | Holz 5,0 – 60,0          |
| Art.-Nr.          | 101749                       | 101752                       | 101753                   |
| Preis/Pack        | <b>6,50</b>                  | <b>7,80</b>                  | <b>4,90</b>              |



**BOSCH** **Säbelsägeblatt**  
Technik fürs Leben

Universal-Aufnahme 1/2" · VPE 5 Sägeblätter · HCS: Kohlenstoffstahl für den Einsatz in weicheren Materialien wie Holz, Holzfaserplatten, weichen Kunststoffen · HM: Hartmetall-Sägeblätter für den Einsatz in rostfreiem Stahl, Metall und für abrasive Materialien wie glasfaserverstärkten Kunststoff, Porenbeton · BIM: Bimetall, eine hochflexible, unzerbrechliche Verbindung aus HCS und HSS, mit extrem widerstandsfähiger Schneide · Für den universellen Einsatz und schnelle Schnitte in Rohren, Profilen und dünnen Blechen sowie Holz mit Nägeln/Metall

**Anwendung Art.-Nr. 101766:** Holz mit Nägeln/Metall < 175 mm · Metallbleche · Aluminiumprofile 3 – 10 mm · GFK/Epoxy < 175 mm · Flexibler Bündigschnitt

| Typ               | S 1531 L                     | S 918 B  | S 1122 VF              |
|-------------------|------------------------------|--|------------------------|
| Einsatzbereich    | Holz Ø <190 mm               | mittelstarke Bleche 2 – 8 mm, geschlossene Rohre/Profile Ø <100 mm | Universal (siehe Text) |
| Ausführung        | HCS, geschliffen, geschränkt | BIM, geschränkt, gefräst   | BIM, varioverzahnt     |
| Länge verzahnt/mm | 240                          | 150  | 225                    |
| Zahnteilung/mm    | 5,0                          | 1,8  | 1,8 – 2,6              |
| Art.-Nr.          | 101761                       | 101762   | 101766                 |
| Preis/Pack        | <b>27,50</b>                 | <b>17,00</b>   | <b>28,50</b>           |

| Typ               | S 611 DF                 | S 2243 HM            |
|-------------------|--------------------------|----------------------|
| Einsatzbereich    | Holz / Metall <100 mm    | Bausteine bis 365 mm |
| Ausführung        | BIM, geschränkt, gefräst | Carbide Technology   |
| Länge verzahnt/mm | 150                      | 455                  |
| Zahnteilung/mm    | 4,3                      | 12,7                 |
| Art.-Nr.          | 110593                   | 108080               |
| Preis/Pack        | <b>20,50</b>             | <b>68,00</b>         |





**Handkreissägeblatt HW**

Mehrzahl - Für ausrissfreie Zuschnitte bestens geeignet

|                      |                  |
|----------------------|------------------|
| <b>Scheiben-Ø/mm</b> | <b>160 x 1,6</b> |
| Bohrung/mm           | 20               |
| Anzahl Zähne         | 36               |
| Art.-Nr.             | 116927           |
| Preis/St.            | <b>35,00</b>     |



**Handkreissägeblatt HW**

Vielzahl - Für ausrissfreie Fertigschnitte bestens geeignet

|                      |                  |
|----------------------|------------------|
| <b>Scheiben-Ø/mm</b> | <b>160 x 1,6</b> |
| Bohrung/mm           | 20               |
| Anzahl Zähne         | 48               |
| Art.-Nr.             | 116928           |
| Preis/St.            | <b>40,50</b>     |



**Kreissägeblatt HM**

Standardausführung - Gut abgestufte Zähnezahlen und diamantgeschliffene Hartmetallzähne sowie ein präzise gerichteter Stammkörper garantieren eine gute Schnittleistung - Bewährte HM-Sorten sorgen für eine lange Standzeit

|                      |              |              |              |              |              |              |
|----------------------|--------------|--------------|--------------|--------------|--------------|--------------|
| <b>Scheiben-Ø/mm</b> | <b>170</b>   | <b>180</b>   | <b>190</b>   | <b>190</b>   | <b>200</b>   | <b>200</b>   |
| Bohrung/mm           | 30           | 30           | 30           | 30           | 30           | 30           |
| Anzahl Zähne         | 24           | 24           | 30           | 40           | 30           | 36           |
| Art.-Nr.             | 101737       | 101738       | 101739       | 101740       | 101741       | 101742       |
| Preis/St.            | <b>30,50</b> | <b>32,00</b> | <b>33,00</b> | <b>39,50</b> | <b>37,50</b> | <b>45,00</b> |

|                      |              |              |              |              |              |              |
|----------------------|--------------|--------------|--------------|--------------|--------------|--------------|
| <b>Scheiben-Ø/mm</b> | <b>210</b>   | <b>210</b>   | <b>230</b>   | <b>230</b>   | <b>250</b>   | <b>250</b>   |
| Bohrung/mm           | 30           | 30           | 30           | 30           | 30           | 30           |
| Anzahl Zähne         | 30           | 40           | 36           | 48           | 42           | 60           |
| Art.-Nr.             | 101743       | 101744       | 101745       | 101746       | 101747       | 101748       |
| Preis/St.            | <b>38,00</b> | <b>44,50</b> | <b>44,50</b> | <b>53,00</b> | <b>51,00</b> | <b>63,00</b> |



**Kreissägeblatt HM**

Präzisions-Ausführung - Nagelfest - Zähne seitlich angefast - Positiver Spanwinkel - Plangeschliffen und poliert - Sorgt für 30-40% längere Standzeiten - Extrem geschützter Zahn durch langgezogenen Zahnrückens - Geringer Schnittdruck

|                      |              |              |              |              |              |              |
|----------------------|--------------|--------------|--------------|--------------|--------------|--------------|
| <b>Scheiben-Ø/mm</b> | <b>300</b>   | <b>315</b>   | <b>350</b>   | <b>400</b>   | <b>450</b>   | <b>500</b>   |
| Bohrung/mm           | 30           | 30           | 30           | 30           | 30           | 30           |
| Anzahl Zähne         | 20           | 20           | 24           | 28           | 32           | 36           |
| Art.-Nr.             | 101722       | 101723       | 101724       | 101725       | 101726       | 101727       |
| Preis/St.            | <b>33,50</b> | <b>34,00</b> | <b>42,00</b> | <b>47,50</b> | <b>62,00</b> | <b>73,00</b> |



**Kreissägeblatt HW**

Präzision Zuschnitt LWZ 3 - Für feinere, einfache Zuschnittarbeiten

|                      |                  |                  |                  |                  |                  |                  |
|----------------------|------------------|------------------|------------------|------------------|------------------|------------------|
| <b>Scheiben-Ø/mm</b> | <b>300 x 2,2</b> | <b>315 x 2,2</b> | <b>350 x 2,5</b> | <b>400 x 2,5</b> | <b>450 x 2,8</b> | <b>500 x 2,8</b> |
| Bohrung/mm           | 30               | 30               | 30               | 30               | 30               | 30               |
| Anzahl Zähne         | 28               | 28               | 32               | 36               | 40               | 44               |
| Art.-Nr.             | 116929           | 116930           | 116931           | 116932           | 116933           | 116934           |
| Preis/St.            | <b>36,50</b>     | <b>38,00</b>     | <b>46,00</b>     | <b>51,00</b>     | <b>64,00</b>     | <b>78,00</b>     |





### Trennscheibe INOX Spezial

Sehr dünne Scheibe, die einen sauberen Schnitt bei minimalem Kraftaufwand ermöglicht · Millimetergenaue Anwendung, schwingungsfreies Arbeiten, keine technische Blaufärbung und keine Gratbildung · Entsprechen den Sicherheitsrichtlinien gemäß EN 12413

**Anwendung:** Zum Trennen dünner Bleche (Karosserie-, Tankanlagen- und Behälterbau, dünnwandiger Profile und Rohre aus Edelstahl und NE-Metallen

|               |           |           |
|---------------|-----------|-----------|
| Ø x Stärke/mm | 115 x 1,0 | 125 x 1,0 |
| Art.-Nr.      | 106685    | 106686    |
| Preis/St.     | 1,20      | 1,20      |



### Trennscheibe, Stahl

Mittelharte Scheibe in Standardqualität · Faserstoffverstärkte Kunstharzbindung, Metallring innen · Entsprechen den Sicherheitsrichtlinien gem. EN 12413

|               |           |           |           |           |
|---------------|-----------|-----------|-----------|-----------|
| Ø x Stärke/mm | 115 x 2,5 | 125 x 2,5 | 180 x 2,5 | 230 x 2,5 |
| Art.-Nr.      | 101767    | 101768    | 101769    | 101770    |
| Preis/St.     | 1,05      | 1,15      | 1,80      | 2,30      |



### Trennscheibe „EXPERT“

Geeignet für das Trennen von Stahl und Edelstahl mit dem Winkelschleifer · Eisen-, schwefel- und chlorfrei · Spezifikation: A60 S-BF41 · Typ 41 gerade

|               |                    |           |
|---------------|--------------------|-----------|
| Ø x Stärke/mm | 125 x 1,0          | 350 x 4,0 |
| Lieferumfang  | 10 St. in der Dose | 1 St.     |
| Art.-Nr.      | 109713             | 109245    |
| Preis/St.     | 12,50              | 7,90      |



### Trennscheibe, Stein

Mittelharte Scheibe in Standardqualität · Faserstoffverstärkte Kunstharzbindung, Metallring innen · Entsprechen den Sicherheitsrichtlinien gem. EN 12413

|               |            |            |
|---------------|------------|------------|
| Ø x Stärke/mm | 300 x 22,2 | 350 x 20,0 |
| Art.-Nr.      | 101790     | 101792     |
| Preis/St.     | 5,40       | 7,40       |



### Topfbürste, gewellt

Schnellere Bearbeitung von großen Flächen durch die Topfform

**Anwendung:** Für die Reinigung von leichter Oberflächenoxidierung, Farbe und Grundierung

|           |          |           |
|-----------|----------|-----------|
| Ø/mm      | 60 x M14 | 100 x M14 |
| Art.-Nr.  | 101832   | 101833    |
| Preis/St. | 9,50     | 19,00     |





**Topfbürste, gezopft**

Steife, langlebige Knoten erleichtern die Beseitigung von Materialablagerungen für die Vorbereitung von Verbindungsstellen vor dem Feilen und Verzundern · Geringes Zusetzen erhöht die Standzeit

**Anwendung:** Für anspruchsvolle Reinigungsarbeiten und Entgraten bei starkem Rost, Schweißnähten und Farbe

|             |                 |                  |
|-------------|-----------------|------------------|
| <b>Ø/mm</b> | <b>65 x M14</b> | <b>100 x M14</b> |
| Art.-Nr.    | 101834          | 101835           |
| Preis/St.   | <b>12,00</b>    | <b>23,50</b>     |



**Schleifscheibe, doppelseitig „S413“**

Die doppelseitige Scheibe mit scharfen Siliziumcarbidkorn und starker Kombinationsunterlage ermöglicht ein hochleistungsstarkes Schleifen von harten Böden.

**Anwendung:** Zum Fußbodenschleifen

|                      |                 |                 |
|----------------------|-----------------|-----------------|
| <b>Scheiben-Ø/mm</b> | <b>406 x 25</b> | <b>406 x 25</b> |
| Korngröße/mm         | 16              | 24              |
| Art.-Nr.             | 113227          | 113228          |
| Preis/St.            | <b>22,00</b>    | <b>19,50</b>    |



**Schleifscheibe „Screenbak Q421“**

Wasserfest · Siliziumcarbidkorn · Für extreme Belastbarkeit · Langlebig

**Anwendung:** Zum Fußbodenschleifen · Ideal für den Einsatz auf Holz

|                      |              |             |
|----------------------|--------------|-------------|
| <b>Scheiben-Ø/mm</b> | <b>406</b>   | <b>406</b>  |
| Korngröße/mm         | 80           | 100         |
| Art.-Nr.             | 113262       | 113263      |
| Preis/St.            | <b>10,50</b> | <b>9,80</b> |



**Schleifband „R230“**

Unterlage: schweres Baumwollgewebe · Aluminiumoxid-Schleifkorn · Offene Streuung · Ausgezeichnete Schnittrate bei Finishanwendung mit geringem Druck, verleiht eine hohe Oberflächengüte

**Anwendung:** Ideal für das Schleifen von Holz und Metall

|                               |                  |                  |                  |                  |
|-------------------------------|------------------|------------------|------------------|------------------|
| <b>Abmessungen (L x B)/mm</b> | <b>551 x 200</b> | <b>551 x 200</b> | <b>551 x 200</b> | <b>551 x 200</b> |
| Körnung                       | 24               | 36               | 40               | 60               |
| Art.-Nr.                      | 113208           | 113209           | 113210           | 113211           |
| Preis/St.                     | <b>7,50</b>      | <b>6,70</b>      | <b>6,40</b>      | <b>6,10</b>      |

|                               |                  |                  |                  |
|-------------------------------|------------------|------------------|------------------|
| <b>Abmessungen (L x B)/mm</b> | <b>551 x 200</b> | <b>551 x 200</b> | <b>551 x 200</b> |
| Körnung                       | 80               | 100              | 120              |
| Art.-Nr.                      | 113212           | 113213           | 113214           |
| Preis/St.                     | <b>6,00</b>      | <b>5,40</b>      | <b>5,40</b>      |

WINKELSCHLEIFER / TRENNSCHLEIFER

**Diamant-Trennscheibe „Premium Pro Beton“**

Verschiedene Aktionspakete zum Vorteilspreis

**Anwendung:** Betonprodukte · Dachpfannen · Ziegel · Mittelharte Klinker · Baustellenmaterial

+++ BESTSELLER +++

| Set           | 4er             | 3er             | 2er             | 2er             |
|---------------|-----------------|-----------------|-----------------|-----------------|
| Scheiben-Ø/mm | 125             | 230             | 350             | 350             |
| Bohrung/mm    | 22,23           | 22,23           | 20              | 25,4            |
| Belaghöhe/mm  | 10              | 10              | 10              | 10              |
| Ausführung    | lasergeschweißt | lasergeschweißt | lasergeschweißt | lasergeschweißt |
| Art.-Nr.      | 110097          | 110096          | 110093          | 109737          |
| Preis/Set     | <b>94,00</b>    | <b>124,00</b>   | <b>129,00</b>   | <b>129,00</b>   |

| Set           | 2er             | 2er             | 2er             |
|---------------|-----------------|-----------------|-----------------|
| Scheiben-Ø/mm | 400             | 400             | 450             |
| Bohrung/mm    | 20              | 25,4            | 25,4            |
| Belaghöhe/mm  | 10              | 10              | 10              |
| Ausführung    | lasergeschweißt | lasergeschweißt | lasergeschweißt |
| Art.-Nr.      | 110275          | 110276          | 110250          |
| Preis/Set     | <b>198,00</b>   | <b>198,00</b>   | <b>279,00</b>   |



**Diamant-Trennscheibe „Basic“**

Set bestehend aus 3 Diamant-Trennscheiben · 10 mm Belaghöhe · Gesintert

**Anwendung:** Beton · Ziegel · Mittelharte und weiche Klinker · Allgemeines Baustellenmaterial

+++ BESTSELLER +++

| Set           | 3er          |
|---------------|--------------|
| Scheiben-Ø/mm | 230          |
| Bohrung/mm    | 22,23        |
| Belaghöhe/mm  | 10           |
| Ausführung    | gesintert    |
| Art.-Nr.      | 108771       |
| Preis/Set     | <b>69,00</b> |



WINKELSCHLEIFER / TRENNSCHLEIFER

▲PVP. PRODUKT

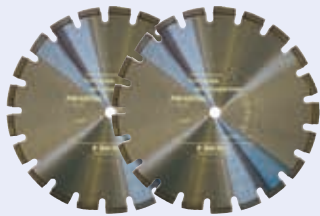

**Diamant-Trennscheibe „Premium Pro Asphalt“**

2er Sets in verschiedenen Ausführungen.

**Anwendung:** Geeignet für den Asphaltbereich

+++ BESTSELLER +++

| Set           | 2er             | 2er             | 2er             |
|---------------|-----------------|-----------------|-----------------|
| Scheiben-Ø/mm | 350             | 350             | 400             |
| Bohrung/mm    | 20              | 25,4            | 20              |
| Belaghöhe/mm  | 10              | 10              | 10              |
| Ausführung    | lasergeschweißt | lasergeschweißt | lasergeschweißt |
| Art.-Nr.      | 110095          | 110094          | 110273          |
| Preis/Set     | Set             | Set             | Set             |
| Preis/Set     | <b>129,00</b>   | <b>129,00</b>   | <b>198,00</b>   |

| Set           | 2er             | 2er             |
|---------------|-----------------|-----------------|
| Scheiben-Ø/mm | 400             | 450             |
| Bohrung/mm    | 25,4            | 25,4            |
| Belaghöhe/mm  | 10              | 10              |
| Ausführung    | lasergeschweißt | lasergeschweißt |
| Art.-Nr.      | 110274          | 110251          |
| Preis/Set     | Set             | Set             |
| Preis/Set     | <b>198,00</b>   | <b>279,00</b>   |

▲PVP. PRODUKT

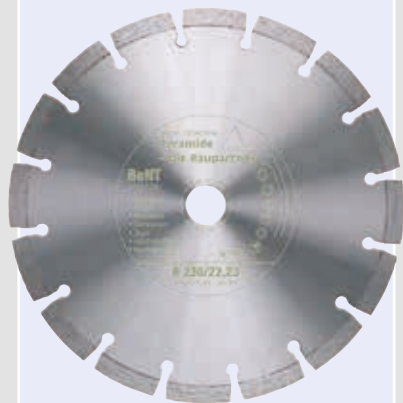

**Diamant-Trennscheibe, Beton „BeNT“**

Sehr leistungsfähig · Hohe Standzeit · Belaghöhe 10 mm · Lasergeschweißt

**Anwendung:** Beton · Beton armiert · Waschbeton · Dachpfannen · Ziegel · mittelharte Klinker

| Scheiben-Ø/mm | 115          | 125          | 150          | 180          | 230          |
|---------------|--------------|--------------|--------------|--------------|--------------|
| Bohrung/mm    | 22,23        | 22,23        | 22,23        | 22,23        | 22,23        |
| Art.-Nr.      | 110422       | 110423       | 110424       | 110425       | 110426       |
| Preis/St.     | <b>26,00</b> | <b>27,50</b> | <b>35,00</b> | <b>46,50</b> | <b>54,00</b> |

| Scheiben-Ø/mm | 300          | 300          | 350          | 350          | 400           |
|---------------|--------------|--------------|--------------|--------------|---------------|
| Bohrung/mm    | 20,0         | 25,4         | 20,0         | 25,4         | 20,0          |
| Art.-Nr.      | 108466       | 101869       | 108467       | 101870       | 110340        |
| Preis/St.     | <b>74,00</b> | <b>74,00</b> | <b>89,00</b> | <b>89,00</b> | <b>143,00</b> |

| Scheiben-Ø/mm | 400           | 450           | 500           | 600           |
|---------------|---------------|---------------|---------------|---------------|
| Bohrung/mm    | 25,4          | 25,4          | 25,4          | 25,4          |
| Art.-Nr.      | 101871        | 101872        | 110332        | 110333        |
| Preis/St.     | <b>143,00</b> | <b>161,00</b> | <b>200,00</b> | <b>292,00</b> |



WINKELSCHLEIFER / TRENNSCHLEIFER



**Diamant-Trennscheibe, Beton „MCT“**

Kurzzahn-Wechselsegmente für kraftvollen Schnitt · Kühllöcher für lange Lebensdauer · Belaghöhe 12 mm · Lasergeschweißt

**Anwendung:** Für Trocken-/Nassschnitt für Winkelschleifer, Motortrenner und Steintrennsäge

| Scheiben-Ø/mm | 115          | 125          | 230          | 300           | 300           |
|---------------|--------------|--------------|--------------|---------------|---------------|
| Bohrung/mm    | 22,23        | 22,23        | 22,23        | 20,0          | 25,4          |
| Art.-Nr.      | 110323       | 110324       | 110325       | 110326        | 110327        |
| Preis/St.     | <b>26,50</b> | <b>39,00</b> | <b>51,00</b> | <b>115,00</b> | <b>115,00</b> |

| Scheiben-Ø/mm | 350           | 350           | 400           | 400           |
|---------------|---------------|---------------|---------------|---------------|
| Bohrung/mm    | 20,0          | 25,4          | 20,0          | 25,4          |
| Art.-Nr.      | 110328        | 110329        | 110330        | 110331        |
| Preis/St.     | <b>128,00</b> | <b>128,00</b> | <b>144,00</b> | <b>144,00</b> |

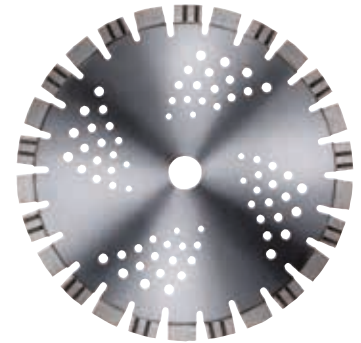

**Diamant-Trennscheibe, Stein „Master Drive Turbo“**

Hochwertige, segmentierte Diamantwerkzeuge, lasergeschweißt · Keine Kühlpausen erforderlich · Belaghöhe 10 mm

**Anwendung:** Für Trocken-/Nassschnitt auf Winkelschleifern und handgeführten Motortrennern · Haupteinsatzgebiete: Natur- und Kunststein · Beton armiert · Gipsplatten · Keramik und Baustellenmaterial

| Scheiben-Ø/mm | 115          | 125          | 230          | 300           | 300           |
|---------------|--------------|--------------|--------------|---------------|---------------|
| Bohrung/mm    | 22,23        | 22,23        | 22,23        | 20            | 25,4          |
| Art.-Nr.      | 101967       | 101968       | 101970       | 101971        | 110733        |
| Preis/St.     | <b>47,50</b> | <b>55,00</b> | <b>94,00</b> | <b>169,00</b> | <b>169,00</b> |

| Scheiben-Ø/mm | 350           | 350           | 400           | 400           |
|---------------|---------------|---------------|---------------|---------------|
| Bohrung/mm    | 20,0          | 25,4          | 20,0          | 25,4          |
| Art.-Nr.      | 105980        | 110734        | 114299        | 114300        |
| Preis/St.     | <b>225,00</b> | <b>225,00</b> | <b>336,00</b> | <b>336,00</b> |



**Diamant-Trennscheibe, Beton/Granit „GBT“**

15 mm Wechselzahnsegment

**Anwendung:** Für Motortrenner, Tischsägen und Winkelschleifer · Beton · Granit

| Scheiben-Ø/mm | 115          | 125          | 230          | 300          |
|---------------|--------------|--------------|--------------|--------------|
| Bohrung/mm    | 22,23        | 22,23        | 22,23        | 20,0         |
| Art.-Nr.      | 114031       | 114032       | 114033       | 114034       |
| Preis/St.     | <b>12,50</b> | <b>14,00</b> | <b>41,00</b> | <b>66,00</b> |

| Scheiben-Ø/mm | 300          | 350          | 350          |
|---------------|--------------|--------------|--------------|
| Bohrung/mm    | 25,4         | 20,0         | 25,4         |
| Art.-Nr.      | 114295       | 114050       | 114296       |
| Preis/St.     | <b>66,00</b> | <b>88,00</b> | <b>88,00</b> |



WINKELSCHLEIFER / TRENNSCHLEIFER

▲ PVP. PRODUKT

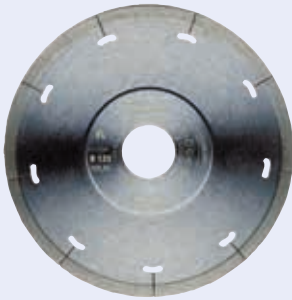

**Diamant-Trennscheibe, Fliese/Keramik „FL“**

Superdünn mit geschlossenem Schneidrand · Belaghöhe 5 mm

**Anwendung:** Empfindliche Oberflächen · Fliesen · Keramik · Dünne Granite · Feinsteinzeug · Marmorplatten

| Scheiben-Ø/mm | 115    | 125    |
|---------------|--------|--------|
| Bohrung/mm    | 22,23  | 22,23  |
| Art.-Nr.      | 101838 | 101839 |
| Preis/St.     | 17,50  | 21,00  |

▲ PVP. PRODUKT

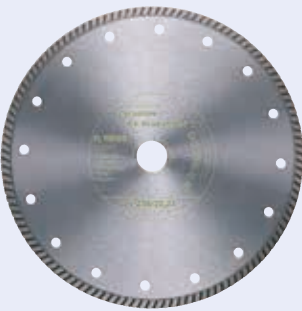

**Diamant-Trennscheibe, Stein „FL Turbo“**

Superdünn mit Turboschneidrand für extra feine Schnitte · Saubere Schnittkante und wenig Staub · Belaghöhe 7 mm

**Anwendung:** Natur- und Kunststein · Feinsteinzeug · Keramik

| Scheiben-Ø/mm | 115    | 125    | 200    | 230    |
|---------------|--------|--------|--------|--------|
| Bohrung/mm    | 22,23  | 22,23  | 25,4   | 22,23  |
| Art.-Nr.      | 110310 | 110311 | 110312 | 110313 |
| Preis/St.     | 17,50  | 21,00  | 41,50  | 48,50  |

| Scheiben-Ø/mm | 300    | 300    | 350    | 350    |
|---------------|--------|--------|--------|--------|
| Bohrung/mm    | 25,4   | 30,0   | 25,4   | 30,0   |
| Art.-Nr.      | 110315 | 110314 | 110317 | 110316 |
| Preis/St.     | 113,00 | 113,00 | 123,00 | 123,00 |



**Diamant-Trennscheibe „Titan Flash“**

Problemlöser bei 2 cm starken Feinsteinzeug Fliesen

**Anwendung:** Für alle harten und extrem harten Materialien



| Scheiben-Ø/mm | 115    | 125    | 180    | 200    |
|---------------|--------|--------|--------|--------|
| Art.-Nr.      | 116406 | 116407 | 116408 | 116409 |
| Preis/St.     | 27,00  | 29,50  | 53,00  | 63,00  |

| Scheiben-Ø/mm | 230    | 250    | 300    | 350    |
|---------------|--------|--------|--------|--------|
| Art.-Nr.      | 116410 | 116411 | 116412 | 116413 |
| Preis/St.     | 69,00  | 89,00  | 143,00 | 159,00 |

TISCHSÄGEN

**Diamant-Trennscheibe, Granit „TGS Silent“**

Mit Sandwich Kern · Bis zu 10 dBA im Schnitt leiser als herkömmliche Scheiben

**Anwendung:** Nassschnitt für Tischsägen · Haupteinsatzgebiete: Granit, Hartgestein, Porphy, harter Klinker

| Scheiben-Ø/mm | 300    | 350    | 400    | 450    |
|---------------|--------|--------|--------|--------|
| Bohrung/mm    | 25,4   | 25,4   | 25,4   | 25,4   |
| Art.-Nr.      | 114027 | 114028 | 114029 | 114030 |
| Preis/St.     | 125,00 | 148,00 | 179,00 | 259,00 |

▲PVP.PRODUKT



**Diamant-Trennscheibe, Hartgestein „HGNA“**

Kurzzahn-Wechselfragmente mit sehr hoher Diamantkonzentration · Belaghöhe 10 mm

**Anwendung:** Nassschnitt für Tischsägen · Haupteinsatzgebiete: Hartgestein, Granit, Porphy, harte Klinker

| Scheiben-Ø/mm | 300    | 350    | 400    | 450    | 600    |
|---------------|--------|--------|--------|--------|--------|
| Bohrung/mm    | 25,4   | 25,4   | 25,4   | 25,4   | 25,4   |
| Art.-Nr.      | 101931 | 101932 | 101933 | 101934 | 101936 |
| Preis/St.     | 242,00 | 259,00 | 360,00 | 474,00 | 846,00 |

▲PVP.PRODUKT



**Diamant-Trennscheibe, Kalksandstein „KSNA“**

Eng verzahnte Segmente für ruhigen Lauf der Scheibe und sauberen Schnitt · Belaghöhe 10 mm

**Anwendung:** Nassschnitt für Blocksteinsägen · Haupteinsatzgebiete: Sandstein, Kalksandstein, Basalt, Lava, Schamotte, Ziegel, Poroton

| Scheiben-Ø/mm | 625    | 860    |
|---------------|--------|--------|
| Bohrung/mm    | 60,0   | 60,0   |
| Art.-Nr.      | 108722 | 101924 |
| Preis/St.     | 270,00 | 352,00 |

▲PVP.PRODUKT



**Diamant-Trennscheibe, Beton „NA“**

Eng verzahnt · Extrem ruhiger Lauf · Saubere Schnitte · Belaghöhe 10 mm

**Anwendung:** Nassschnitt für Tischkreissägen · Haupteinsatzgebiete: Universal, allgemeines Baustellenmaterial

| Scheiben-Ø/mm | 625         | 860         | 906    |
|---------------|-------------|-------------|--------|
| Bohrung/mm    | 60,0 / 55,0 | 60,0 / 55,0 | 60,0   |
| Art.-Nr.      | 108721      | 101917      | 101918 |
| Preis/St.     | 270,00      | 352,00      | 352,00 |

▲PVP.PRODUKT



**Diamant-Trennscheibe „Abrasive“**

Zubehör zu Tischsäge PY-1000 · Abrasiv · 10 mm Belaghöhe · Gelötet · 52 Langsegmente 38 x 4,4 mm

**Anwendung:** Poroton · Hohllochziegel · Gasbeton · Abrasive Baustoffe · Kalksandstein · Universal · Hohe Standzeit in abrasiven Baustoffen

|               |        |
|---------------|--------|
| Scheiben-Ø/mm | 900    |
| Bohrung/mm    | 60     |
| Art.-Nr.      | 109738 |
| Preis/St.     | 278,00 |



TISCHSÄGEN / FUGENSCHNEIDER

▲PVP. PRODUKT



**Diamant-Trennscheibe, Asphalt „ASNT“**

Mit Schrägschutzsegmenten zum Schutz vor Hinterschliff und Segmentabriss · Belaghöhe 10 mm · Lasergeschweißt

**Anwendung:** Für Trocken-/Nassschnitt für Motortrenner und leichte bis mittlere Fugenschneider

| Scheiben-Ø/mm | 300           | 300           | 350           | 350           | 400           | 450           |
|---------------|---------------|---------------|---------------|---------------|---------------|---------------|
| Bohrung/mm    | 20,0          | 25,4          | 20,0          | 25,4          | 25,4          | 25,4          |
| Art.-Nr.      | 110318        | 110319        | 110320        | 110321        | 110322        | 110421        |
| Preis/St.     | <b>106,00</b> | <b>106,00</b> | <b>135,00</b> | <b>135,00</b> | <b>176,00</b> | <b>199,00</b> |

▲PVP. PRODUKT

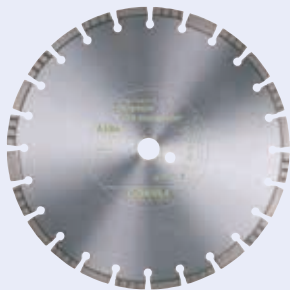

**Diamant-Trennscheibe, Asphalt/Beton „ASBe“**

Schneidet Asphalt und Beton gleichermaßen gut · Mit Wechsel- und Schutzsegmenten · Weniger Werkzeugwechsel · Belaghöhe 10 mm · Lasergeschweißt

**Anwendung:** Nass-/Tockenschnitt für Motortrenner und leichte bis mittlere Fugenschneider

| Scheiben-Ø/mm | 300           | 300           | 350           | 350           | 400           | 400           | 450           |
|---------------|---------------|---------------|---------------|---------------|---------------|---------------|---------------|
| Bohrung/mm    | 20,0          | 25,4          | 20,0          | 25,4          | 20,0          | 25,4          | 25,4          |
| Art.-Nr.      | 110334        | 110335        | 110336        | 110337        | 110338        | 110339        | 110341        |
| Preis/St.     | <b>106,00</b> | <b>106,00</b> | <b>126,00</b> | <b>126,00</b> | <b>147,00</b> | <b>147,00</b> | <b>166,00</b> |

▲PVP. PRODUKT



**Diamant-Trennscheibe, Asphalt „ASNT Plus“**

Die klassische Asphalt-Scheibe mit hervorragender Qualität · Mit Schrägschutzsegmenten zum Schutz vor Hinterschliff und Segmentabriss · Belaghöhe 10 mm · Lasergeschweißt

**Anwendung:** Nassschnitt für mittlere bis schwere Fugenschneider

| Scheiben-Ø/mm | 350           | 350           | 400           | 400           | 450           | 500           | 600           |
|---------------|---------------|---------------|---------------|---------------|---------------|---------------|---------------|
| Bohrung/mm    | 20            | 25,4          | 20,0          | 25,4          | 25,4          | 25,4          | 25,4          |
| Art.-Nr.      | 113999        | 114000        | 114001        | 114002        | 114003        | 114004        | 114005        |
| Preis/St.     | <b>181,00</b> | <b>181,00</b> | <b>229,00</b> | <b>229,00</b> | <b>261,00</b> | <b>304,00</b> | <b>358,00</b> |





### Diamant-Bohrkrone

Anschlussgewinde 1 1/4" · Lasergeschweißt · Durch Dachsegment optimiertes Anbohrverhalten und exzellente Lebensdauer · Extrem hohe Diamantkonzentration und außergewöhnliche Schnittleistung · Belaghöhe 10 mm · Länge 400 mm

**Anwendung:** Beton, Beton armiert und Universal

| Aussen-Ø/mm     | 42           | 52           | 56           | 62           | 72            | 82            |
|-----------------|--------------|--------------|--------------|--------------|---------------|---------------|
| Anzahl Segmente | 4            | 5            | 5            | 6            | 7             | 7             |
| Art.-Nr.        | 110345       | 110346       | 110347       | 110348       | 110349        | 110350        |
| Preis/St.       | <b>76,00</b> | <b>83,00</b> | <b>91,00</b> | <b>94,00</b> | <b>109,00</b> | <b>113,00</b> |

| Aussen-Ø/mm     | 92            | 102           | 112           | 122           | 132           | 152           |
|-----------------|---------------|---------------|---------------|---------------|---------------|---------------|
| Anzahl Segmente | 8             | 9             | 10            | 10            | 11            | 12            |
| Art.-Nr.        | 110351        | 110352        | 110353        | 110354        | 110355        | 110356        |
| Preis/St.       | <b>122,00</b> | <b>135,00</b> | <b>156,00</b> | <b>161,00</b> | <b>182,00</b> | <b>199,00</b> |

| Aussen-Ø/mm     | 162           | 172           | 182           | 200           | 225           | 250           |
|-----------------|---------------|---------------|---------------|---------------|---------------|---------------|
| Anzahl Segmente | 12            | 13            | 14            | 15            | 16            | 17            |
| Art.-Nr.        | 110357        | 110358        | 110359        | 110360        | 110361        | 110362        |
| Preis/St.       | <b>209,00</b> | <b>226,00</b> | <b>243,00</b> | <b>259,00</b> | <b>332,00</b> | <b>357,00</b> |



### Verlängerung

Sechskant · 1 1/4" UNC · Zubehör für Diamant-Bohrkrone



| Länge/mm  | 300          | 500          |
|-----------|--------------|--------------|
| Art.-Nr.  | 102021       | 102023       |
| Preis/St. | <b>41,50</b> | <b>46,00</b> |

### Aufnahmeschaft

SDS-Plus-M16 Zapfen · Mit konischer Aufnahme für Zentrierbohrer · Zubehör für Dossensenker

**Lieferumfang:** 3er Set inkl. Zentrierbohrer und Austreibkeil



|           |               |
|-----------|---------------|
| Art.-Nr.  | <b>113931</b> |
| Preis/St. | <b>20,00</b>  |

### Aufnahmeschaft

Sechskant-M16 Zapfen · Mit konischer Aufnahme für Zentrierbohrer · Zubehör für Dossensenker

**Lieferumfang:** 3er Set inkl. Zentrierbohrer und Austreibkeil



|           |               |
|-----------|---------------|
| Art.-Nr.  | <b>113932</b> |
| Preis/St. | <b>12,00</b>  |



### Diamant-Dossensenker „DSU lasergeschweißt“

M 16 · Hoch belastbar

**Anwendung:** Universal · Mauerwerk · Leichtbeton · Werkstoffe bis Rohdichte 2,0

| Aussen-Ø/mm | 68            | 68             | 82            | 82             |
|-------------|---------------|----------------|---------------|----------------|
| Ausführung  | Seitenschlitz | Bananenschlitz | Seitenschlitz | Bananenschlitz |
| Art.-Nr.    | 113923        | 113924         | 113925        | 113926         |
| Preis/St.   | <b>40,50</b>  | <b>47,50</b>   | <b>52,00</b>  | <b>59,00</b>   |



### Dossensenker, Adapter/Absaugung/Zentrierspitze

Zubehör für Dossensenker mit rückseitigem Bananenschlitz · Für staubfreies Arbeiten

| Typ       | Adapter M16 Zapfen - M18 Muffe | Absaugung    | Zentrierspitze 140 mm |
|-----------|--------------------------------|--------------|-----------------------|
| Art.-Nr.  | 114305                         | 114304       | 114306                |
| Preis/St. | <b>26,00</b>                   | <b>80,00</b> | <b>24,00</b>          |





**Diamant-Bohrkrone, Fliese/Granit**

Bohrkrone mit Anschluss M 14, geeignet für alle gängigen Winkelschleifer

**Anwendung:** Zum Bohren von sauberen Löchern · Haupteinsatzgebiete: Steinplatten, Fliesen, Keramik, Feinsteinzeug

| Aussen-Ø/mm | 6            | 8            | 10           | 12           | 14           | 18           |
|-------------|--------------|--------------|--------------|--------------|--------------|--------------|
| Art.-Nr.    | 114051       | 114052       | 114053       | 114054       | 114055       | 110460       |
| Preis/St.   | <b>21,00</b> | <b>23,00</b> | <b>24,00</b> | <b>26,00</b> | <b>27,00</b> | <b>28,00</b> |

| Aussen-Ø/mm | 20           | 25           | 32           | 35           | 40           | 45           |
|-------------|--------------|--------------|--------------|--------------|--------------|--------------|
| Art.-Nr.    | 110461       | 110462       | 110463       | 110464       | 110465       | 110466       |
| Preis/St.   | <b>29,00</b> | <b>34,00</b> | <b>38,00</b> | <b>39,00</b> | <b>46,00</b> | <b>51,00</b> |

| Aussen-Ø/mm | 50           | 55           | 60           | 68           | 75           | 82           | 110           |
|-------------|--------------|--------------|--------------|--------------|--------------|--------------|---------------|
| Art.-Nr.    | 110467       | 110468       | 110469       | 110470       | 110471       | 110472       | 114056        |
| Preis/St.   | <b>55,00</b> | <b>56,00</b> | <b>58,00</b> | <b>65,00</b> | <b>68,00</b> | <b>72,00</b> | <b>119,00</b> |



**Diamant-Schleiftopf „New Fan Cup Gelb“**

Mit optimierter Staubabführung

**Anwendung:** Abrasive Materialien · Estrich

| Aussen-Ø/mm | 125           | 180           |
|-------------|---------------|---------------|
| Art.-Nr.    | 113910        | 113911        |
| Preis/St.   | <b>106,00</b> | <b>144,00</b> |



**Diamant-Schleiftopf „New Fan Cup Gold“**

Mit optimierter Staubabführung

**Anwendung:** Naturstein · Granit · Beton · Baustellenmaterial

| Aussen-Ø/mm | 125          | 180           |
|-------------|--------------|---------------|
| Art.-Nr.    | 113908       | 113909        |
| Preis/St.   | <b>95,00</b> | <b>130,00</b> |



**Diamant-Schleiftopf, doppelt „Silver Line“**

Doppelt belegt

**Anwendung:** Beton Universal

| Aussen-Ø/mm | 125          | 180          |
|-------------|--------------|--------------|
| Art.-Nr.    | 113913       | 113914       |
| Preis/St.   | <b>42,50</b> | <b>70,00</b> |



**Diamant-Schleiftopf „PKD Speed Premium“**

Mit polykristallinen Diamanten

**Anwendung:** Fliesenkleber · Thermische Beläge · Kunstharzbeschichtungen

| Aussen-Ø/mm | 125           | 180           |
|-------------|---------------|---------------|
| Art.-Nr.    | 113918        | 113922        |
| Preis/St.   | <b>114,00</b> | <b>171,00</b> |

**WINKELSCHNEIDER / TRENNSCHLEIFER**



**Diamant-Trennscheibe, Beton/Granit „Turbo“**

Sehr schnell auch in harten Materialien · Hohe Standzeit · Sauberer Schnitt · Sehr universell · Geschlossener Turbo-Schneidrand · Stammblatt mit Design-Lochbild · Segmenthöhe 12 mm

**Anwendung:** Beton · Stahlbeton · Granit · Marmor · Betonprodukte · Harte Kunst- und Natursteine · Klinker · Harte Dachziegel · Dukt. Gußrohr · Steinzeugrohr

| Scheiben-Ø/mm | 115          | 125          | 230          | 300           | 300           |
|---------------|--------------|--------------|--------------|---------------|---------------|
| Bohrung/mm    | 22,23        | 22,23        | 22,23        | 20,0          | 25,4          |
| Art.-Nr.      | 114408       | 114395       | 114396       | 114397        | 114398        |
| Preis/St.     | <b>28,50</b> | <b>33,50</b> | <b>80,00</b> | <b>132,00</b> | <b>132,00</b> |

| Scheiben-Ø/mm | 300           | 350           | 350           | 350           |
|---------------|---------------|---------------|---------------|---------------|
| Bohrung/mm    | 30,0          | 20,0          | 25,4          | 30,0          |
| Art.-Nr.      | 114399        | 114400        | 114401        | 114402        |
| Preis/St.     | <b>132,00</b> | <b>156,00</b> | <b>156,00</b> | <b>156,00</b> |

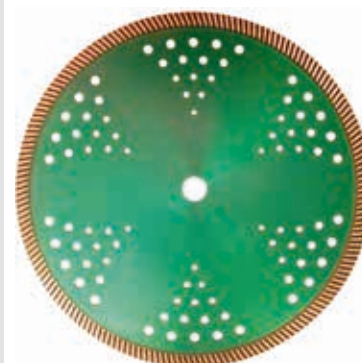

**Diamant-Trennscheibe, Beton „V-Turbo“**

Gesintert · Wechsel V-Turbo Segment · Design-Trägerkörper · Segmenthöhe 15 mm

**Anwendung:** Beton · Betonprodukte · Granit · Harte Natur- und Kunststeine

| Scheiben-Ø/mm | 230          | 350           | 350           | 400           |
|---------------|--------------|---------------|---------------|---------------|
| Bohrung/mm    | 22,23        | 20,0          | 25,4          | 20,0          |
| Art.-Nr.      | 114410       | 114411        | 114412        | 114413        |
| Preis/St.     | <b>48,50</b> | <b>118,00</b> | <b>118,00</b> | <b>156,00</b> |



**Diamant-Trennscheibe, Beton plus „Supernova“**

Spezial-U-Segment · Lasergeschweißt · Segmenthöhe 12 mm, ab 230 mm 15 mm

**Anwendung:** Beton · Stahlbeton · Betonprodukte · Harte Kunst- und Natursteine · Granit · Kalksandstein hochverdichtet · Klinker · Ziegel · Mauerwerk

| Scheiben-Ø/mm | 115          | 125          | 230           | 300           | 300           | 300           |
|---------------|--------------|--------------|---------------|---------------|---------------|---------------|
| Bohrung/mm    | 22,23        | 22,23        | 22,23         | 20,0          | 25,4          | 30,0          |
| Art.-Nr.      | 114387       | 114388       | 114389        | 114390        | 114391        | 114331        |
| Preis/St.     | <b>41,00</b> | <b>45,00</b> | <b>101,00</b> | <b>162,00</b> | <b>162,00</b> | <b>162,00</b> |

| Scheiben-Ø/mm | 350           | 350           | 350           | 400           | 400           |
|---------------|---------------|---------------|---------------|---------------|---------------|
| Bohrung/mm    | 20,0          | 25,4          | 30,0          | 20,0          | 25,4          |
| Art.-Nr.      | 114392        | 114407        | 114332        | 114333        | 114334        |
| Preis/St.     | <b>199,00</b> | <b>199,00</b> | <b>199,00</b> | <b>246,00</b> | <b>246,00</b> |

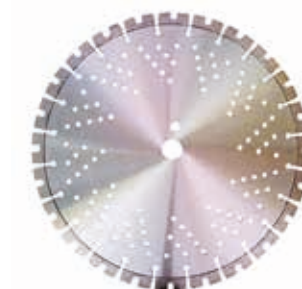

**TISCHSÄGEN / FUGENSCHNEIDER**

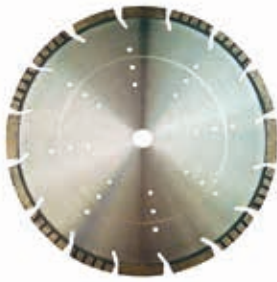

**Diamant-Trennscheibe, Beton/Asphalt**

Extrem hohe Standzeit in Beton · Hervorragend auch in Asphalt · Block-Turbo-segmentiert · Lasergeschweißt · Mit Diamant-Stamtblattschutz-Segment

**Anwendung:** Beton · Betonprodukte · Asphalt · Abrasive Baustoffe

| Scheiben-Ø/mm | 350           | 350           | 400           | 400           |
|---------------|---------------|---------------|---------------|---------------|
| Bohrung/mm    | 20,0          | 25,4          | 20,0          | 25,4          |
| Art.-Nr.      | 114349        | 114350        | 114403        | 114404        |
| Preis/St.     | <b>142,00</b> | <b>142,00</b> | <b>183,00</b> | <b>183,00</b> |



**Diamant-Trennscheibe, Asphalt „Laser Asphalt“**

Sehr robustes Profi-Werkzeug · Lasergeschweißt · Mit Diamant-Stamtblattschutz-Segment · Segmenthöhe 10 mm

**Anwendung:** Asphalt · Estrich · Abrasive Baustoffe

| Scheiben-Ø/mm | 350           | 350           | 400           | 400           |
|---------------|---------------|---------------|---------------|---------------|
| Bohrung/mm    | 20,0          | 25,4          | 20,0          | 25,4          |
| Art.-Nr.      | 114380        | 114381        | 114382        | 114383        |
| Preis/St.     | <b>121,00</b> | <b>121,00</b> | <b>142,00</b> | <b>142,00</b> |

| Scheiben-Ø/mm | 450           | 500           | 600           |
|---------------|---------------|---------------|---------------|
| Bohrung/mm    | 25,4          | 25,4          | 25,4          |
| Art.-Nr.      | 114384        | 114385        | 114386        |
| Preis/St.     | <b>189,00</b> | <b>225,00</b> | <b>324,00</b> |



**Diamant-Trennscheibe, Beton „Laser Turbo“**

Schneller Schnitt bei sehr guter Standzeit · Der robuste und zuverlässige Allrounder · Turbo segmentiert · Lasergeschweißt · Segmenthöhe 12 mm · Segmentlänge 50 mm

**Anwendung:** Beton · Stahlbeton · Betonprodukte · Granitborde · Ziegel · Mauerwerk universal

| Scheiben-Ø/mm | 350           | 350           | 400           | 400           |
|---------------|---------------|---------------|---------------|---------------|
| Bohrung/mm    | 20,0          | 25,4          | 20,0          | 25,4          |
| Art.-Nr.      | 114324        | 114325        | 114326        | 114327        |
| Preis/St.     | <b>110,00</b> | <b>110,00</b> | <b>147,00</b> | <b>147,00</b> |

| Scheiben-Ø/mm | 450           | 500           | 600           |
|---------------|---------------|---------------|---------------|
| Bohrung/mm    | 25,4          | 25,4          | 25,4          |
| Art.-Nr.      | 114328        | 114329        | 114330        |
| Preis/St.     | <b>194,00</b> | <b>249,00</b> | <b>304,00</b> |





### Diamant-Bohrkrone „Laser Turbo“

Turbo-Segment · Lasergeschweißt · Segmenthöhe 10 mm · Nutzlänge 410 mm · Aufnahme 1 1/4" · Universell · Keine Segmentverluste durch Laserschweißung · In vielen Baustoffen auch trocken einsetzbar

**Anwendung:** Beton · Stahlbeton · Betonprodukte · Mauerwerk

| Aussen-Ø/mm | 32     | 42     | 52     | 58     | 62     | 65     | 68     |
|-------------|--------|--------|--------|--------|--------|--------|--------|
| Art.-Nr.    | 114355 | 114356 | 114357 | 114358 | 114359 | 114360 | 114361 |
| Preis/St.   | 45,00  | 48,50  | 52,00  | 62,00  | 68,00  | 68,00  | 72,00  |

| Aussen-Ø/mm | 70     | 82     | 92     | 102    | 108    | 112    | 122    |
|-------------|--------|--------|--------|--------|--------|--------|--------|
| Art.-Nr.    | 114362 | 114363 | 114364 | 114365 | 114366 | 114367 | 114368 |
| Preis/St.   | 79,00  | 86,00  | 102,00 | 109,00 | 118,00 | 123,00 | 127,00 |

| Aussen-Ø/mm | 127    | 132    | 142    | 152    | 162    | 165    |
|-------------|--------|--------|--------|--------|--------|--------|
| Art.-Nr.    | 114369 | 114370 | 114371 | 114372 | 114373 | 114374 |
| Preis/St.   | 134,00 | 142,00 | 152,00 | 164,00 | 173,00 | 188,00 |

| Aussen-Ø/mm | 172    | 182    | 186    | 202    | 250    |
|-------------|--------|--------|--------|--------|--------|
| Art.-Nr.    | 114375 | 114376 | 114377 | 114378 | 114379 |
| Preis/St.   | 199,00 | 207,00 | 214,00 | 219,00 | 309,00 |



### Diamant-Schleifteller, Metall „Vacuum Sandwich“

Vakuum-Doppelbeschichtung · Feine Körnung · Sandwich-Leisekern (gummigelagert) · Superleichter Trägerkörper · Schneller, kühler Schliff · Geräuscharm

**Anwendung:** Zum einfachen Abtragen von Farbbeschichtungen auf Metall, Karbon, Eisen, Guss, GFK

+++ NEUHEIT +++

| Aussen-Ø/mm | 125    | 178    |
|-------------|--------|--------|
| Bohrung/mm  | 22,23  | 22,23  |
| Art.-Nr.    | 114312 | 114313 |
| Preis/St.   | 100,00 | 131,00 |



### Diamant-Schleifteller „Vacuum Sandwich“

Vakuum-Doppelbeschichtung · Sandwich-Leisekern (gummigelagert) · Superleichter Trägerkörper · Sehr schneller, kühler Schliff · Geräuscharm

**Anwendung:** Zum einfachen Abtragen von Farbbeschichtungen · Anstrichen · Epoxidharz-Beschichtungen · Kleberesten · Holz

| Aussen-Ø/mm | 125    | 178    |
|-------------|--------|--------|
| Bohrung/mm  | 22,23  | 22,23  |
| Art.-Nr.    | 114310 | 114311 |
| Preis/St.   | 100,00 | 131,00 |





### Diamant-Schleifteller „Beton Cup Spezial“

Kurz-Lang-Wechselsegmentiert · Segmenthöhe 5 mm · Gelötet · Flache Bauform · Sehr schneller, kühler Schliff · Sauberes Schleifbild · Durch Spezial-Segmentierung kein Zusetzen der Segmente · Ideal für Betonschleifer geeignet

**Anwendung:** Beton · Betonprodukte · Harte Baustoffe · Epoxidharz- und Farbbeschichtungen

| Aussen-Ø/mm | 125          | 150           | 180           |
|-------------|--------------|---------------|---------------|
| Bohrung/mm  | 22,23        | 22,23         | 22,23         |
| Art.-Nr.    | 114316       | 114317        | 114318        |
| Preis/St.   | <b>79,00</b> | <b>110,00</b> | <b>127,00</b> |



### Diamant-Schleifteller „Abrasive Cup Spezial“

Kurz-Lang-Wechselsegmentiert · Segmenthöhe 5 mm · Gelötet · Flache Bauform · Sehr schneller, kühler Schliff · Sauberes Schleifbild · Durch Spezial-Segmentierung kein Zusetzen der Segmente · Ideal für Betonschleifer geeignet

**Anwendung:** Estrich · Asphalt · Putz · Abrasive Baustoffe · Epoxidharz- und Farbbeschichtungen

| Aussen-Ø/mm | 125          | 150           | 180           |
|-------------|--------------|---------------|---------------|
| Bohrung/mm  | 22,23        | 22,23         | 22,23         |
| Art.-Nr.    | 114321       | 114322        | 114323        |
| Preis/St.   | <b>79,00</b> | <b>110,00</b> | <b>127,00</b> |



### HM-Wurzelsägeblatt „Wood Cutter“

Sonder-Trennscheibe mit Wolframcarbid-Schneidbelag · Hoher Segmentbelag ermöglicht gute Standzeitresultate · Weit gezahnte Segmentanordnung für hohes Zerspannungsvolumen · Spezielles Lochdesign im Trägerkörper für optimierte Kühlung

**Anwendung:** Speziell geeignet zum Trennen von Holz, Kunststoff, Reifen, etc.

| Scheiben-Ø/mm | 230           | 300           | 300           |
|---------------|---------------|---------------|---------------|
| Bohrung/mm    | 22,23         | 20,0          | 25,4          |
| Art.-Nr.      | 114351        | 114314        | 114352        |
| Preis/St.     | <b>151,00</b> | <b>251,00</b> | <b>217,00</b> |

| Scheiben-Ø/mm | 350           | 350           | 400           |
|---------------|---------------|---------------|---------------|
| Bohrung/mm    | 20,0          | 25,4          | 25,4          |
| Art.-Nr.      | 114315        | 114353        | 114354        |
| Preis/St.     | <b>242,00</b> | <b>242,00</b> | <b>398,00</b> |

# PUMPEN, SCHLÄUCHE & ARMATUREN



Unsere Lieferanten







**TSURUMI PUMP**  
STRONGER FOR LONGER

### Flachsaugpumpe „Family“

Idealer Flachsauger · Problemlose Saugung bis zu einem Stand von 1 mm · Selbst die kleinste Pfütze kann abgepumpt werden · Schutzklasse E

|                        |             |
|------------------------|-------------|
| Förderhöhe/m           | <b>6,0</b>  |
| Fördermenge max. l/min | 80          |
| Druckanschluss         | DN 25       |
| Spannung/V             | 230         |
| Leistung/kW            | 0,1         |
| Gewicht/kg             | 3,4         |
| Art.-Nr.               | 114737      |
| Preis/St.              | <b>a.A.</b> |



**TSURUMI PUMP**  
STRONGER FOR LONGER

### Flachsaugpumpe „LSC“

Problemlose Wasserabsaugung bis zum Stand von 1 mm · Rückschlagventil über dem Einlaufsieb verhindert den Auslauf von Wasser beim Anheben oder Abschalten der Pumpe · Kühlung des Motors auch durch kleine Wassermengen · Trockenlaufsicher, halbgetaucht oder im Schlüfbbetrieb · Schutzart IP 68 · In Feuerwehrausführung (Art.-Nr. 109509) mit 20 m Kabel, Druckabgang Storz C und mit einem druckwassergeschützten Schutzkontaktstecker

| Typ               | LSC1.4S Standard | LSC1.4S Feuerwehr | LSC1.4S 2" AG |
|-------------------|------------------|-------------------|---------------|
| Förderhöhe/m      | 11               | 11                | 11            |
| Fördermenge l/min | 170              | 225               | 225           |
| Druckanschluss    | DN 25            | 2" AG             | 2" AG         |
| Spannung/V        | 230              | 230               | 230           |
| Leistung/kW       | 0,48             | 0,48              | 0,48          |
| Eintauchtiefe/m   | 10               | 10                | 10            |
| Gewicht/kg        | 12               | 12                | 12            |
| Art.-Nr.          | 109508           | 109509            | 109690        |
| Preis/St.         | <b>618,00</b>    | <b>753,00</b>     | <b>651,00</b> |

**TSURUMI PUMP**  
STRONGER FOR LONGER

### Pumpenkabel

Zubehör für 230 V Pumpen

|           |               |
|-----------|---------------|
| Art.-Nr.  | <b>109875</b> |
| Preis/St. | <b>90,00</b>  |



**TSURUMI PUMP**  
STRONGER FOR LONGER

### Schmutzwasserpumpe „LB/LBA“

Kleine, robuste Schmutzwasserpumpe mit vielfältigen Einsatzmöglichkeiten, z.B. Baugrubenentwässerung · Trockenlaufsicher, halbgetaucht oder im Schlüfbbetrieb einsetzbar · Schutzart IP 68 · **TYP LBA** ist mit Schwimmerschalter ausgestattet · Sämtliche Pumpen können auch mit Elektrodensteuerung geliefert werden (auf Anfrage)

| Typ               | LB-480        | LBA-480       | LB-800        | LBA-800       |
|-------------------|---------------|---------------|---------------|---------------|
| Förderhöhe/m      | 11            | 11            | 15            | 15            |
| Fördermenge l/min | 225           | 225           | 320           | 320           |
| Druckanschluss    | 2" AG         | 2" AG         | 2" AG         | 2" AG         |
| Spannung/V        | 230           | 230           | 230           | 230           |
| Leistung/kW       | 0,48          | 0,48          | 0,75          | 0,75          |
| Eintauchtiefe/m   | 10            | 10            | 10            | 10            |
| Gewicht/kg        | 10,4          | 11            | 13,2          | 13,7          |
| Art.-Nr.          | 109500        | 109501        | 109502        | 109503        |
| Preis/St.         | <b>478,00</b> | <b>532,00</b> | <b>737,00</b> | <b>791,00</b> |



**TSURUMI PUMP** **Schwimmer**  
STRONGER FOR LONGER

Zubehör für Wechselstrompumpen

|           |        |
|-----------|--------|
| Art.-Nr.  | 109874 |
| Preis/St. | 54,00  |



**TSURUMI PUMP** **Schmutzwasserpumpe „HS/HSA“**  
STRONGER FOR LONGER

Kleine, robuste Schmutzwasserpumpe mit einer Vielzahl von Einsatzmöglichkeiten, z.B. Baugrubenentwässerung · Trockenlaufsicher, halbgetaucht oder im Schlürfbetrieb einsetzbar · Schutzart IP 68 · Spiralförmiger Durchfluss für effektive Beförderung von sandhaltigem Wasser oder Schlamm · **TYP HSA** ist mit Schwimmerschalter ausgestattet

| Typ               | HS2.4S        | HSA2.4S       | HS2.75S       | HSA2.75S      |
|-------------------|---------------|---------------|---------------|---------------|
| Förderhöhe/m      | 12,2          | 12,2          | 18            | 18            |
| Fördermenge l/min | 207           | 207           | 230           | 230           |
| Druckanschluss    | 2" AG         | 2" AG         | 2" AG         | 2" AG         |
| Spannung/V        | 230           | 230           | 230           | 230           |
| Leistung/kW       | 0,4           | 0,4           | 0,75          | 0,75          |
| Eintauchtiefe/m   | 10            | 10            | 10            | 10            |
| Gewicht/kg        | 11,3          | 11,8          | 19            | 19,5          |
| Art.-Nr.          | 109504        | 109505        | 109506        | 109507        |
| Preis/St.         | <b>423,00</b> | <b>477,00</b> | <b>614,00</b> | <b>668,00</b> |



**TSURUMI PUMP** **Baupumpe „KTD“**  
STRONGER FOR LONGER

Mit Rührwerk in Gußeisenausführung · Kraftvolle Schlickpumpe · Abrasionsbeständig · Lange Standzeiten · Geeignet für sandhaltiges Wasser · Lieferung komplett mit Stecker und Storz Druckabgang · Schutzart IP 68

| Typ               | KTD22.0         | KTD33.0         |
|-------------------|-----------------|-----------------|
| Förderhöhe/m      | 19,9            | 22              |
| Fördermenge l/min | 496             | 794             |
| Druckanschluss    | 2" AG           | 3" AG           |
| Spannung/V        | 400             | 400             |
| Leistung/kW       | 2               | 3               |
| Eintauchtiefe/m   | 25              | 25              |
| Gewicht/kg        | 38              | 65              |
| Art.-Nr.          | 113007          | 113011          |
| Preis/St.         | <b>2.363,00</b> | <b>2.911,00</b> |



**TSURUMI PUMP** **Baupumpe „KTZ“**  
STRONGER FOR LONGER

Gußeisenausführung · Vielseitig einsetzbar, auch bei harten Einsätzen · Geeignet für sandhaltiges Wasser · Lieferung komplett mit Stecker und Storz Druckabgang · Schutzart IP 68

| Typ               | KTZ21.5         | KTZ23.7         | KTZ33.7         | KTZ43.7         |
|-------------------|-----------------|-----------------|-----------------|-----------------|
| Förderhöhe/m      | 21,5            | 36,5            | 29              | 18              |
| Fördermenge l/min | 430             | 450             | 900             | 1.440           |
| Druckanschluss    | 2" AG           | 2" AG           | 3" AG           | 4" AG           |
| Spannung/V        | 400             | 400             | 400             | 400             |
| Leistung/kW       | 1,5             | 3,7             | 3,7             | 3,7             |
| Eintauchtiefe/m   | 25              | 25              | 25              | 25              |
| Gewicht/kg        | 30              | 63              | 63              | 63              |
| Art.-Nr.          | 109882          | 109883          | 113003          | 113005          |
| Preis/St.         | <b>1.868,00</b> | <b>2.820,00</b> | <b>2.824,00</b> | <b>2.844,00</b> |





### Baupumpe „KTV/KTVE“

Aluminiumgehäuse · Schmutzwasserpumpe mit guter Haltbarkeit gegenüber abrasiven Medien · Lieferung komplett mit Stecker und Storz Druckabgang · Schutzart IP 68 · Die Typen KTVE sind mit zuverlässigen Elektroden ausgerüstet. Kommt die Elektrode mit Wasser in Kontakt, startet die Pumpe. Sie stoppt nach einer Minute, sobald kein Kontakt mehr mit Wasser besteht.



| Typ               | KTV2-8          | KTV2-22         | KTV3-55         |
|-------------------|-----------------|-----------------|-----------------|
| Förderhöhe/m      | 15              | 24              | 35              |
| Fördermenge l/min | 320             | 525             | 980             |
| Druckanschluss    | 2" AG           | 2" AG           | 3" AG           |
| Spannung/V        | 400             | 400             | 400             |
| Leistung/kW       | 0,75            | 2,2             | 5,5             |
| Eintauchtiefe/m   | 10              | 25              | 25              |
| Gewicht/kg        | 11,5            | 23              | 47              |
| Art.-Nr.          | 109510          | 109511          | 109512          |
| Preis/St.         | <b>1.111,00</b> | <b>1.980,00</b> | <b>3.252,00</b> |

| Typ               | KTVE21.5-51     | KTVE22.2-51     | KTVE35.5-51     |
|-------------------|-----------------|-----------------|-----------------|
| Förderhöhe/m      | 20              | 24              | 35              |
| Fördermenge l/min | 420             | 525             | 980             |
| Druckanschluss    | 2" AG           | 2" AG           | 3" AG           |
| Spannung/V        | 400             | 400             | 400             |
| Leistung/kW       | 1,5             | 2,2             | 5,5             |
| Eintauchtiefe/m   | 25              | 25              | 25              |
| Gewicht/kg        | 22              | 24,5            | 52              |
| Art.-Nr.          | 109513          | 109514          | 109515          |
| Preis/St.         | <b>2.266,00</b> | <b>2.446,00</b> | <b>4.213,00</b> |



### Abwasserpumpe „50 UTA“

Rohrnippel · Storz · Mit Schwimmerschalter · Freistromlauftrad in großem Pumpengehäuse · Feststoffe bis 35 mm können verpumpt werden · Abwasserbeständig · Schutzart IP 68

| Typ               | 50 UTA2.4S    | 50 UTA2.75S   |
|-------------------|---------------|---------------|
| Förderhöhe/m      | 9             | 12,5          |
| Fördermenge l/min | 270           | 440           |
| Druckanschluss    | 2" IG         | 2" IG         |
| Spannung/V        | 230           | 230           |
| Leistung/kW       | 0,4           | 0,75          |
| Eintauchtiefe/m   | 10            | 10            |
| Gewicht/kg        | 14            | 17            |
| Art.-Nr.          | 115697        | 115699        |
| Preis/St.         | <b>516,00</b> | <b>649,00</b> |



### Benzinmotorpumpe „TDS-50H“

Geeignet für Quellwasser, Grundwasser und leicht verschmutztes Wasser

|                   |                 |
|-------------------|-----------------|
| Förderhöhe/m      | 23              |
| Fördermenge l/min | 700             |
| Druckanschluss    | 2" AG           |
| Motor             | Honda GX 120 U1 |
| Leistung/PS       | 4               |
| Gewicht/kg        | 21              |
| Art.-Nr.          | 109739          |
| Preis/St.         | <b>695,00</b>   |



### Tauchpumpe „SIMER 5“

Flachabsaugend bis 2 mm Restwasserniveau · Robustes Aluminiumgehäuse mit Einbrennlackierung · Selbstentlüftung bereits ab 5 mm Wasserstand · Dauerbetrieb möglich · Auswechselbare Zuleitung · Kabellänge 10 m



|                        |               |
|------------------------|---------------|
| Förderhöhe/m           | 0 – 6         |
| Fördermenge max. l/min | 75            |
| Schlauchweite/Zoll     | 1/2"–1"       |
| Spannung/V             | 230           |
| Art.-Nr.               | 115708        |
| Preis/St.              | <b>179,00</b> |



### Tauchpumpe „SIMER“, Ersatzkabel

Zubehör zu Tauchpumpe ohne Schwimmer zum Stecken

|           |              |
|-----------|--------------|
| Art.-Nr.  | 107088       |
| Preis/St. | <b>64,00</b> |



### Flutbox

Mit der Erste Hilfe Flutbox haben Hochwasser-Opfer den Pegelstand im eigenen Keller mit ein paar Handgriffen unter Kontrolle · Für den stationären als auch transportablen Einsatz in verschiedenen Entwässerungssituationen

#### Lieferumfang:

**Tauchmotorpumpe U5KS:** Förderleistung (Hmax 8 m, Qmax 11,5 m³/h) · 20 mm freier Durchgang in der Pumpenhydraulik · Motormantelkühlung und Thermoschutz · Schwimmerarretierung zur Erreichung minimaler Restwasserstände · Leitungslänge 10 m

**Feuerwehrschauch:** Länge 12,5 m · Anschluss mittels C-Kupplung · Verlängerbar durch Standard C-Kupplung

**Tragekorb:** Mit integrierter Pumpenfixierung für sicheren Pumpenstand · Schutz der Pumpe vor Verschlämmung · Wandaufhängung für Lagerung

|           |               |
|-----------|---------------|
| Art.-Nr.  | 114709        |
| Preis/St. | <b>342,00</b> |





### Entwässerungspumpe „C80 W“

Flachsauger-Tauchmotorpumpe · Mit Mantelkühlung · Für Klarwasser · Zur Flachabsaugung bis auf ca. 2 mm Restwasserbestand

**Lieferumfang:** inkl. 10 m Anschlusskabel und Netzstecker

|                     |              |
|---------------------|--------------|
| <b>Förderhöhe/m</b> | <b>3,0</b>   |
| Fördermenge cbm/h   | 2,8          |
| Eintauchtiefe/m     | 2,0          |
| Druckanschluss      | G 3/4 AG     |
| Spannung/V          | 230          |
| Kabellänge/m        | 10,0         |
| Gewicht/kg          | 2,5          |
| Art.-Nr.            | 114698       |
| Preis/St.           | <b>90,00</b> |



### Schmutzwasserpumpe „C240 W Flat“

Flachsauger-Tauchmotorpumpe · Für Klar- und Schmutzwasser · Bis zu 3 mm Korngröße

**Lieferumfang:** Inkl. Doppelmuffe G 1/4 inkl. Dichtringe und Schlauchanschluss · 10 m Anschlusskabel und Netzstecker

|                     |               |
|---------------------|---------------|
| <b>Förderhöhe/m</b> | <b>8,0</b>    |
| Fördermenge cbm/h   | 10,0          |
| Eintauchtiefe/m     | 7,0           |
| Druckanschluss      | G 1 1/4 IG    |
| Spannung/V          | 230           |
| Kabellänge/m        | 10,0          |
| Gewicht/kg          | 5,0           |
| Art.-Nr.            | 115694        |
| Preis/St.           | <b>169,00</b> |



### Schmutzwasserpumpe „CR 253 WA“

DIN EN 12050-2 · Edelstahl-Tauchmotorpumpe · Mit automatischer Schwimmerschaltung · Mit Mantelkühlung · Für Klar- und Schmutzwasser · Bis 10 mm Korngröße

**Lieferumfang:** Inkl. 10 m Anschlusskabel und Netzstecker · Rückschlagkappe · Schlauchanschluss

|                     |               |
|---------------------|---------------|
| <b>Förderhöhe/m</b> | <b>8,0</b>    |
| Fördermenge cbm/h   | 10,0          |
| Eintauchtiefe/m     | 7,0           |
| Druckanschluss      | G 1 1/4 IG    |
| Spannung/V          | 230           |
| Kabellänge/m        | 10,0          |
| Gewicht/kg          | 5,0           |
| Art.-Nr.            | 114700        |
| Preis/St.           | <b>227,00</b> |





### Schmutzwasserpumpe „HBP503 WA“

Tauchmotorpumpe · Mit automatischer Schwimmerschaltung · Mit Mantelkühlung · Für Klar- und Schmutzwasser · Bis 6 mm Korngröße

**Lieferumfang:** Inkl. 10 m Anschlusskabel · Schaltgerät WA/01 mit Motorschutz · Automatik-Manuell-Schalter · Netzstecker

|                     |               |
|---------------------|---------------|
| <b>Förderhöhe/m</b> | <b>12,0</b>   |
| Fördermenge cbm/h   | 15,5          |
| Eintauchtiefe/m     | 7,0           |
| Druckanschluss      | G 2 AG        |
| Spannung/V          | 230           |
| Kabellänge/m        | 10,0          |
| Gewicht/kg          | 16,0          |
| Art.-Nr.            | 114701        |
| Preis/St.           | <b>616,00</b> |



### Schmutzwasserpumpe „TCV 408 WA“

DIN EN 12050-2 · Edelstahl-Tauchmotorpumpe · Mit automatischer Schwimmerschaltung · Für Schmutz- und Abwasser · 35 - 65 mm Korngröße

**Lieferumfang:** Inkl. 10 m Anschlusskabel und Netzstecker · Mit Bodenstützfuß ohne Ablassvorrichtung · PP-Bogen · Schlauchanschluss · Schwimmarretierung

|                     |               |
|---------------------|---------------|
| <b>Förderhöhe/m</b> | <b>10,5</b>   |
| Fördermenge cbm/h   | 16,5          |
| Eintauchtiefe/m     | 7,0           |
| Druckanschluss      | G 1 1/2 IG    |
| Spannung/V          | 230           |
| Kabellänge/m        | 10,0          |
| Gewicht/kg          | 7,1           |
| Art.-Nr.            | 114702        |
| Preis/St.           | <b>288,00</b> |



### Schmutzwasserpumpe „TP 28V WA“

DIN EN 12050-2 · Tauchmotorpumpe · Mit automatischer Schwimmerschaltung · Für Schmutzwasser · Bis zu 28 mm Korngröße

**Lieferumfang:** Inkl. Bodenstützfuß, ohne Ablassvorrichtung · 10 m Anschlusskabel und Netzstecker · Mit Schaltgerät W1 mit Motorschutz · EIN-AUS-Schalter

|                     |               |
|---------------------|---------------|
| <b>Förderhöhe/m</b> | <b>10,0</b>   |
| Fördermenge cbm/h   | 25,0          |
| Eintauchtiefe/m     | 7,0           |
| Druckanschluss      | R 1 1/2 IG    |
| Spannung/V          | 230           |
| Kabellänge/m        | 10,0          |
| Gewicht/kg          | 22,0          |
| Art.-Nr.            | 115695        |
| Preis/St.           | <b>644,00</b> |





**Schmutzwasserpumpe „TP48M 15/2 WA“**

DIN EN 12050-2 · Tauchmotorpumpe · Mit automatischer Schwimmerschaltung · Für Schmutzwasser · Bis zu 50 mm Korngröße

**Lieferumfang:** Mit Bodenstützfuß, ohne Ablassvorrichtung · 10 m Anschlusskabel · Netzstecker

|                   |               |
|-------------------|---------------|
| Förderhöhe/m      | <b>14,5</b>   |
| Fördermenge cbm/h | 35,0          |
| Eintauchtiefe/m   | 7,0           |
| Druckanschluss    | G 2 AG        |
| Spannung/V        | 230           |
| Kabellänge/m      | 10,0          |
| Gewicht/kg        | 22,0          |
| Art.-Nr.          | 115696        |
| Preis/St.         | <b>756,00</b> |

**PVP. PRODUKT**



**Bauschlauch, Mehrzweck „PYRAflex“**

Abriebfest · Öl-, benzin-, chemikalienbeständig · Beständig gegen Hitze, Alterung und Ozon · Geringer Druckverlust · Geringe Längsdehnung · Kein Reinigen und Trocknen erforderlich

| Typ                                     | A                 | B                 | C                 |
|---|-------------------|-------------------|-------------------|
| Schlauchweite/mm                        | 100               | 75                | 52                |
| Temperaturbeständigkeit im Dauerbetrieb | -20 °C bis +80 °C | -20 °C bis +80 °C | -20 °C bis +80 °C |
| Betriebsdruck/bar                       | 16                | 16                | 16                |
| Platzdruck/bar                          | 50                | 50                | 50                |
| Rollenlänge/m                           | 20                | 20                | 20                |
| Farbe                                   | schwarz           | schwarz           | schwarz           |
| Art.-Nr.                                | 109879            | 109880            | 109881            |
| Preis/Rolle                             | <b>329,00</b>     | <b>201,00</b>     | <b>129,00</b>     |

**PVP. PRODUKT**



**Bauschlauch „PYRAflex“**

Für besonders schwere Beanspruchung · Sehr abriebfest durch hochfestes Polyestergerüst, rundgewebt in Körperbindung. Aus EPDM Kautschuk · Kälteflexibel · Für Heißwasser geeignet · Eingebunden in Storz-Saugkupplung aus Leichtmetall

| Typ                                     | B                 | C                 |
|---|-------------------|-------------------|
| Schlauchweite/mm                        | 75                | 52                |
| Temperaturbeständigkeit im Dauerbetrieb | -20 °C bis +80 °C | -20 °C bis +80 °C |
| Betriebsdruck/bar                       | 16                | 16                |
| Platzdruck/bar                          | 60                | 60                |
| Rollenlänge/m                           | 20                | 20                |
| Farbe                                   | neon              | neon              |
| Art.-Nr.                                | 109877            | 109878            |
| Preis/Rolle                             | <b>136,00</b>     | <b>93,00</b>      |

# KLOTZ<sup>®</sup> TECHNICS

BAU- UND INDUSTRIE-BEDARF



**Admiral<sup>®</sup>**

KOMPETENZ IN  
SCHLAUCHTECHNIK

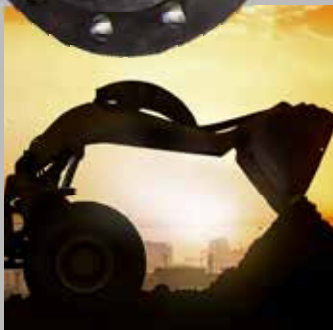

BAU- UND INDUSTRIESCHLÄUCHE  
PRESSLUFTSCHLÄUCHE  
GASSCHLÄUCHE  
HYDRAULIK- UND Kfz-SCHLÄUCHE  
WASSERSCHLÄUCHE  
WEITERE TECHNISCHE SCHLÄUCHE  
ARMATURENTECHNIK

[www.klotztechnics.com](http://www.klotztechnics.com)



**KLETT** Bauschlauch „Admi©Star“

Komplett mit langen, wiederverwendbaren und geschützten Storz-Kupplungen · Innen gummiert · Verrottungsfest · Abriebfest · Flexibel · Erhöhte Flammbeständigkeit · Decke: Polyestergergarn, hell, mit Kennstreifen · Seele: SBR Gummi, schwarz, glatt · Temperaturbereich: -20 °C bis +80 °C

| Typ               | C            | C            | B            | B            | A             |
|-------------------|--------------|--------------|--------------|--------------|---------------|
| Schlauchweite/mm  | 52           | 52           | 75           | 75           | 100           |
| Betriebsdruck/bar | 10           | 10           | 10           | 10           | 10            |
| Platzdruck/bar    | 30           | 30           | 30           | 30           | 30            |
| Rollenlänge/m     | 20           | 30           | 20           | 30           | 20            |
| Art.-Nr.          | 104120       | 104121       | 104122       | 104123       | 104124        |
| Preis/Rolle       | <b>39,00</b> | <b>55,00</b> | <b>67,00</b> | <b>94,00</b> | <b>107,00</b> |



**KLETT** Feuerwehrschauch

DIN 14811 · Mit DIN-Storz-Druck-Kupplungen · Drahteinband · Prüf-Nummer – zugelassen für Feuerwehren · Verrottungs- und abriebfest · Decke: Polyestergergarn, hell, zweifach gewirrt · Seele: EPDM Gummi, schwarz, glatt · Temperaturbereich: -40 °C bis +100 °C

| Typ               | A             | B             | C            |
|-------------------|---------------|---------------|--------------|
| Schlauchweite/mm  | 110           | 75            | 52           |
| Betriebsdruck/bar | 12            | 16            | 16           |
| Platzdruck/bar    | 40            | 60            | 60           |
| Rollenlänge/m     | 20            | 20            | 20           |
| Art.-Nr.          | 109704        | 109705        | 109706       |
| Preis/Rolle       | <b>314,00</b> | <b>141,00</b> | <b>69,00</b> |



**KLETT** Saug- und Druckschlauch, PVC

Körper: PVC, transparent, grün · Druckträger: weiße Hart-PVC-Spirale · Temperaturbereich: -10 °C bis +60 °C

**Anwendung:** Zum Durchleiten von Wasser, Gülle, Düngemittel, leichten Säuren und Laugen im Bereich Industrie, Gartenbau, Bau- und Landwirtschaft sowie zur Grundwasserabsenkung



| Schlauchweite/mm  | 50          | 75          | 100          |
|-------------------|-------------|-------------|--------------|
| Betriebsdruck/bar | 5           | 4           | 3            |
| Platzdruck/bar    | 15          | 12          | 9            |
| Rollenlänge/m     | 50          | 50          | 25           |
| Art.-Nr.          | 109387      | 109388      | 109389       |
| Preis/m           | <b>4,00</b> | <b>8,50</b> | <b>14,00</b> |



**KLOTZ** Saug- und Druckschlauch, Gummi

Seele: SBR, schwarz, glatt · Decke: SBR, schwarz, stoffgemustert · Druckträger: synthetisches Textilgewebe und Stahlspirale · Temperaturbereich: -20 °C bis +80 °C

**Anwendung:** Für vielseitige Anwendungen in Landwirtschaft, Industrie und Baugewerbe. Geeignet zum Durchleiten von Wasser, Seewasser, Abwasser, flüssigem Naturdünger und nicht ätzenden Flüssigkeiten



| Schlauchweite/mm  | 51           | 60           | 75           |
|-------------------|--------------|--------------|--------------|
| Betriebsdruck/bar | 10           | 10           | 10           |
| Platzdruck/bar    | 30           | 30           | 30           |
| Rollenlänge/m     | 40           | 40           | 40           |
| Art.-Nr.          | 110270       | 110271       | 110272       |
| Preis/m           | <b>13,00</b> | <b>16,50</b> | <b>20,50</b> |



**Trinkwasserschlauch „Hilcoflex Aqua“**

Trinkwasserpolyurethan mit Gewebeeinlage aus Polyestergergarn · Keinerlei Ansatz Mikroben- und Bakterienwachstum · Hoch abriebfest · Sehr robust, verschleißfest und langlebig · Leicht zu reinigen und zu desinfizieren, Schlauch muss nicht getrocknet werden · Hervorragende Beständigkeit gegen alle handelsüblichen Desinfektionsmittel · Alterungs- und ozonbeständig · Platzsparend und leicht zu handhaben gegenüber PE oder Metallrohren · Sehr gute Kälteflexibilität



| Typ                                     | Hilcoflex Aqua             | Hilcoflex Aqua             |
|---|----------------------------|----------------------------|
| Schlauchweite/mm                        | 52                         | 52                         |
| Temperaturbeständigkeit im Dauerbetrieb | -20 °C bis +75 °C (Wasser) | -20 °C bis +75 °C (Wasser) |
| Betriebsdruck/bar                       | 16                         | 16                         |
| Platzdruck/bar                          | 50                         | 50                         |
| Rollenlänge/m                           | 10                         | 20                         |
| Farbe                                   | blau                       | blau                       |
| Art.-Nr.                                | 115998                     | 115999                     |
| Preis/Rolle                             | <b>234,00</b>              | <b>438,00</b>              |



**KLETT** Trinkwasserschlauch

Zulassung im Lebensmittelbereich EG 1935/2004, EG 2023/2006 und EU 10/2011 und FDA (21 CFR 177.2600) und den Zulassungen für Trinkwasser nach KTW "A", DVGW Arbeitsblatt W-270, DVGW VP549 und WRAS · Sterilisierbar mit Dampf bis max. +130 °C (kurzfristig bei offenem System) sowie mit handelsüblichen Reinigungsmitteln · Außenschicht ozon-, witterungs-, UV-, öl- und fettbeständig · Abriebfest · Seele: Spezielle, weichmacherfreie Innenschicht · Decke: NBR, blau, stoffgemustert · Druckträger: synthetische Garne · Temperaturbereich: -30 °C bis +90 °C, kurzfristig bis +130 °C

**Anwendung:** Lebensmittel und Getränkeindustrie

|                         |               |
|-------------------------|---------------|
| <b>Schlauchweite/mm</b> | <b>19</b>     |
| Schlauch eingebunden    | Ja            |
| Betriebsdruck/bar       | BD 10         |
| Platzdruck/bar          | -             |
| Rollenlänge/m           | 40            |
| Art.-Nr.                | 115975        |
| Preis/Rolle             | <b>936,00</b> |



**KLETT** Trinkwasser- und Lebensmittelschlauch

Mit DVGW-W270 und W549 mit KTW-A Zulassung aus PE · Geprüft für Kalt- und Warmwasser (+60 °C) · UV-beständig · Überfahrbar · Gute Abriebbeständigkeit · Lichtundurchlässig · Beständig gegen handelsübliche Reinigungsmittel · Kompatibel mit System GEKA-Kupplungen und Konusverschraubungen · Seele: PE, transparent, glatt · Decke: PE, blau, glatt · Druckträger: Polyesterfadeneinlage · Temperaturbereich: -20 °C bis +65 °C

|                         |               |
|-------------------------|---------------|
| <b>Schlauchweite@mm</b> | <b>19</b>     |
| Schlauch eingebunden    | Nein          |
| Betriebsdruck/bar       | 10            |
| Platzdruck/bar          | 30            |
| Rollenlänge/m           | 50            |
| Art.-Nr.                | 110211        |
| Preis/Rolle             | <b>346,00</b> |



**Sicherheits-Schlauchbrücke**

Tragkraft 20 t · Gummi schwarz · Für Schläuche bis 90 mm Außendurchmesser · Ineinanderliegende Verbindungsteile geformt als Tragegriff · Flexible Anpassung an Unebenheiten im Boden · Robuste Ausführung

|                                   |                       |                         |
|-----------------------------------|-----------------------|-------------------------|
| <b>Abmessungen (L x B x H)/mm</b> | <b>300 x 865 x 90</b> | <b>300 x 1.010 x 90</b> |
| Art.-Nr.                          | 104126                | 115981                  |
| Preis/St.                         | <b>55,00</b>          | <b>66,00</b>            |



**KLETT** Standrohr, Storz

DN80 · Niederschraubventile · Kopf drehbar

|            |                      |                    |
|------------|----------------------|--------------------|
| <b>Typ</b> | <b>2 Abgänge: CC</b> | <b>1 Abgang: C</b> |
| Art.-Nr.   | 104157               | 115957             |
| Preis/St.  | <b>177,00</b>        | <b>132,00</b>      |

**KLOTZ** Standrohr, geeicht

Leichtmetall · Geeicht · Beglau-  
bigt · Verplombt · Mit absperbarem Abgang ·  
Nicht für Trinkwasser geeignet

|                   |   |
|-------------------|---|
| <b>Ausführung</b> | 1 x C Storz<br>/ 1 x Zapf-<br>ventil 3/4" |
| Eingang           | DN 80                                     |
| Art.-Nr.          | 110219                                    |
| Preis/St.         | <b>562,00</b>                             |



**KLOTZ** Verteiler, Storz

Mit Ventilabsperung · 1 Eingang  
· 2 Ausgänge · C/CC auf AG 2,5" / 2 x 2"

|                 |               |
|-----------------|---------------|
| <b>Art.-Nr.</b> | <b>114070</b> |
| Preis/St.       | <b>129,00</b> |



**KLOTZ** Verteiler, Storz

Mit Ventilabsperung und Storz-Kupplungen · 1 Eingang · 3 Ausgänge

| Typ       | B/CCC         | B/CBC         |
|-----------|---------------|---------------|
| Art.-Nr.  | 115955        | 115956        |
| Preis/St. | <b>290,00</b> | <b>292,00</b> |



**KLOTZ** Saugkorb, Storz

Nach DIN mit Rückschlagventil und Entleerung · Aluminium-Legierung · Edelstahl-  
korb · Kunststoff-Rückschlagventil · Entleerung mit Seilvorrichtung

| Typ       | A             | B             | C             |
|-----------|---------------|---------------|---------------|
| Art.-Nr.  | 109392        | 109391        | 109390        |
| Preis/St. | <b>259,00</b> | <b>215,00</b> | <b>113,00</b> |



**KLOTZ** Überflurhydrantenschlüssel

DIN 3223 · Aus Temperguss

|            |              |
|------------|--------------|
| <b>Typ</b> | <b>A</b>     |
| Art.-Nr.   | 104163       |
| Preis/St.  | <b>19,50</b> |



**KLOTZ** Kuplungsschlüssel

Temperguss ohne Kälteschutz  
am Griffteil

|            |                  |
|------------|------------------|
| <b>Typ</b> | <b>A / B / C</b> |
| Art.-Nr.   | 104162           |
| Preis/St.  | <b>12,50</b>     |

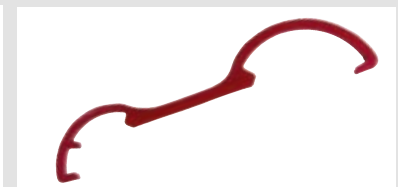

**KLOTZ** Unterflurhydrantenschlüssel

Stahl DIN 3223 · Innenvierkant

| Innen-Ø/mm | 32           | 14           |
|------------|--------------|--------------|
| Länge/m    | 1,10         | 0,75         |
| Art.-Nr.   | 104161       | 115954       |
| Preis/St.  | <b>46,50</b> | <b>17,00</b> |

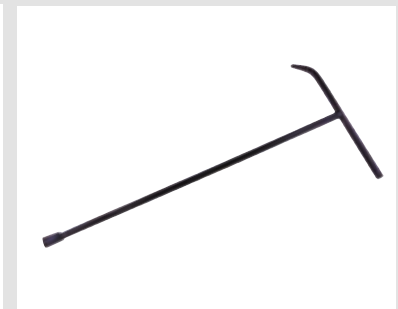



### Kugelhahn

PN 25 · Voller Durchgang · Messing · Vernickelt · 2 x Innengewinde

| Anschluss/Zoll | 2      | 3      | 4      |
|----------------|--------|--------|--------|
| Art.-Nr.       | 114067 | 114068 | 114069 |
| Preis/St.      | 29,50  | 79,00  | 117,00 |



### Strahlrohr, Storz

N-Strahlrohr mit Kupplung · Aluminium · Kugelabsperrung

| Typ       | C - 52 mm |
|-----------|-----------|
| Art.-Nr.  | 104148    |
| Preis/St. | 32,00     |



### Schlauchkupplung, Storz

Aluminium gegossen · Mit Nitril-Dichtung

| Typ              | C      | B      | A      |
|------------------|--------|--------|--------|
| Schlauchweite/mm | 52     | 75     | 100    |
| Art.-Nr.         | 104127 | 104128 | 104129 |
| Preis/St.        | 7,30   | 12,50  | 32,00  |



### Festkupplung, Storz

Storzteil aus Leichtmetall gegossen · Mit Nitril-Dichtung

| Ausführung | mit Innengewinde | mit Innengewinde | mit Innengewinde | mit Innengewinde |
|------------|------------------|------------------|------------------|------------------|
| Typ        | C auf 1 1/4"     | C auf 1 1/2"     | C auf 2"         | C auf 2 1/2"     |
| Art.-Nr.   | 106984           | 106985           | 104132           | 104133           |
| Preis/St.  | 7,40             | 6,90             | 7,50             | 10,50            |

| Ausführung | mit Innengewinde | mit Innengewinde | mit Innengewinde |
|------------|------------------|------------------|------------------|
| Typ        | B auf 2 1/2"     | B auf 3"         | A auf 4"         |
| Art.-Nr.   | 104134           | 104135           | 104136           |
| Preis/St.  | 12,50            | 11,50            | 24,00            |

| Ausführung | mit Außengewinde | mit Außengewinde | mit Außengewinde | mit Außengewinde |
|------------|------------------|------------------|------------------|------------------|
| Typ        | C auf 1 1/4"     | C auf 2"         | C auf 2 1/2"     | B auf 2"         |
| Art.-Nr.   | 106987           | 104138           | 104139           | 104140           |
| Preis/St.  | 7,50             | 7,10             | 13,50            | 10,50            |

| Ausführung | mit Außengewinde | mit Außengewinde | mit Außengewinde |
|------------|------------------|------------------|------------------|
| Typ        | B auf 2 1/2"     | B auf 3"         | A auf 4"         |
| Art.-Nr.   | 104141           | 104142           | 104143           |
| Preis/St.  | 12,00            | 11,50            | 24,50            |



### Übergangsstück, Storz

Storzteil aus Leichtmetall · Beidseitig mit Gummidichtung

| Typ       | D auf C | B auf C | B auf A | C auf 3/4" |
|-----------|---------|---------|---------|------------|
| Art.-Nr.  | 106989  | 104130  | 104131  | 104144     |
| Preis/St. | 14,00   | 19,50   | 37,00   | 13,00      |



**KLOTZ** **Wasserschlauch „Goldschlange®“**

Hochleistungs-Wasser- und Reinigungsschlauch für höchste Ansprüche · Knick- und stoßfest · Öl- und fettbeständig sowie beständig gegen eine Vielzahl anderer Medien (Beständigkeitsliste auf Anfrage) · Seele: EPDM, schwarz, glatt · Decke: CR/SBR, schwarz mit gelber Wellenlinie, stoffgemustert · Druckträger: hochfestes Synthesegearn · Temperaturbereich: -30 °C bis +100 °C, dämpfbar kurzz. bis +130 °C

| Schlauchweite/mm     | 13            | 19            | 25              |
|----------------------|---------------|---------------|-----------------|
| Schlauch eingebunden | Nein          | Nein          | Nein            |
| Betriebsdruck/bar    | 30            | 25            | 20              |
| Platzdruck/bar       | 90            | 75            | 60              |
| Rollenlänge/m        | 40            | 40            | 40              |
| Art.-Nr.             | 110212        | 110213        | 115996          |
| Preis/Rolle          | <b>490,00</b> | <b>778,00</b> | <b>1.052,00</b> |



**KLOTZ** **Wasserschlauch, Gummi „Admi®Therm“**

Hochwertiger Wasserschlauch in extrudierter Ausführung · Ozon-, licht- und witterungsbeständig · Seele: EPDM, schwarz, glatt · Decke: EPDM, schwarz, glatt, orange Streifen · Druckträger: spiralisierte, synthetische Textilfäden · Temperaturbereich: -40 °C bis +105 °C

**Anwendung:** Einsetzbar im Bereich Landwirtschaft, Gartenbau, Industrie und Baugewerbe · Geeignet für Wasser, leichte Säuren und alkalische Flüssigkeiten

| Schlauchweite/mm                         | 19           | 19            | 19            | 25            |
|--|--------------|---------------|---------------|---------------|
| Schlauch eingebunden mit Schnellkupplung | Ja           | Nein          | Ja            | Nein          |
| Betriebsdruck/bar                        | BD 10        | 20            | BD 10         | 20            |
| Platzdruck/bar                           | –            | 60            | –             | 60            |
| Rollenlänge/m                            | 20           | 40            | 40            | 40            |
| Art.-Nr.                                 | 107952       | 104063        | 107953        | 115983        |
| Preis/Rolle                              | <b>90,00</b> | <b>149,00</b> | <b>168,00</b> | <b>209,00</b> |



**KLOTZ** **Wasserschlauch, Gummi „Trix-Rotstrahl®“**

Extrudierte Ausführung · Ozon-, licht- und witterungsbeständig · Seele: EPDM, schwarz, glatt · Decke: EPDM, schwarz/rot, glatt · Druckträger: extrem belastbare Spezialfaser · Temperaturbereich: -40 °C bis +100 °C

**Anwendung:** Robuster Einsatz im Bereich Industrie, Hoch- und Tiefbau, Schifffahrt, Fuhrpark, Gartenbau, Landwirtschaft

| Schlauchweite/mm                         | 19            | 19            |
|--|---------------|---------------|
| Schlauch eingebunden mit Schnellkupplung | Nein          | Ja            |
| Betriebsdruck/bar                        | 20            | BD 10         |
| Platzdruck/bar                           | 60            | -             |
| Rollenlänge/m                            | 40            | 40            |
| Art.-Nr.                                 | 115988        | 115989        |
| Preis/Rolle                              | <b>413,00</b> | <b>441,00</b> |





**KLETT** **Wasserschlauch, Gummi „Eurotrix®“**

Hochflexibel · Robust · Drallfrei · Knickstabil · LABS-, Trennmittel und fettfrei · Seele: EPDM, schwarz, porenfrei, glatt · Decke: EPDM, schwarz/orange, ozon- und witterungsbeständig · Druckträger: synthetische Garne · Temperaturbereich: von -20 °C bis +100 °C

**Anwendung:** Zum universellen Einsatz in mobilen oder stationären Leitungssystemen in der Industrie, im Bauwesen und im Gewerbe sowie in Landwirtschaft, Landschafts- und Gartenbau und Kommunen

| Schlauchweite/mm                         | 13           | 13            | 13            | 19            | 19            | 19            |
|--|--------------|---------------|---------------|---------------|---------------|---------------|
| Schlauch eingebunden mit Schnellkupplung | Ja           | Nein          | Ja            | Ja            | Nein          | Ja            |
| Betriebsdruck/bar                        | BD 10        | 15            | BD 10         | BD 10         | 15            | BD 10         |
| Platzdruck/bar                           | -            | 45            | -             | -             | 45            | -             |
| Rollenlänge/m                            | 20           | 40            | 40            | 20            | 40            | 40            |
| Art.-Nr.                                 | 115990       | 115991        | 115992        | 115993        | 115994        | 115995        |
| Preis/Rolle                              | <b>81,00</b> | <b>136,00</b> | <b>145,00</b> | <b>116,00</b> | <b>201,00</b> | <b>206,00</b> |



**KLETT** **Wasserschlauch, Gummi „Admiral® Super“**

Extrudierte Ausführung · Ozon-, licht- und witterungsbeständig · Seele: NBR, schwarz, glatt · Decke: NBR, schwarz, glatt, rote Streifen · Druckträger: spiralisierte, synthetische Textilfäden · Temperaturbereich: -20 °C bis +80 °C

**Anwendung:** Industrie, Hoch- und Tiefbau, Gartenbau, Landwirtschaft und Schifffahrt



| Schlauchweite/mm                         | 13           | 13           | 19            | 19            |
|--|--------------|--------------|---------------|---------------|
| Schlauch eingebunden mit Schnellkupplung | Nein         | Ja           | Nein          | Ja            |
| Betriebsdruck/bar                        | 15           | BD 10        | 15            | BD 10         |
| Platzdruck/bar                           | 45           | -            | 45            | -             |
| Rollenlänge/m                            | 40           | 40           | 40            | 40            |
| Art.-Nr.                                 | 115984       | 115985       | 115986        | 115987        |
| Preis/Rolle                              | <b>67,00</b> | <b>76,00</b> | <b>118,00</b> | <b>127,00</b> |



**KLETT** **Wasserschlauch, 3-Lagen-PVC „Admiral® Florador“**

Verwindungsfrei (No Twist) · Seele: PVC, schwarz, glatt · Decke: PVC, gelb, glatt, roter Streifen · Druckträger: hochfeste Trikotleinlage · Temperaturbereich: -10 °C bis +60 °C

**Anwendung:** Für Standardanwendung in Bau, Industrie und Gartenanlagen

| Schlauchweite/mm                         | 13           | 13           | 19           | 19           | 19           | 19           |
|--|--------------|--------------|--------------|--------------|--------------|--------------|
| Schlauch eingebunden mit Schnellkupplung | Ja           | Ja           | Nein         | Ja           | Nein         | Ja           |
| Betriebsdruck/bar                        | BD 10        | BD 10        | 10           | BD 10        | 10           | BD 10        |
| Platzdruck/bar                           | -            | -            | 30           | -            | 30           | -            |
| Rollenlänge/m                            | 25           | 50           | 25           | 25           | 50           | 50           |
| Art.-Nr.                                 | 115965       | 115966       | 115967       | 115968       | 115969       | 115970       |
| Preis/Rolle                              | <b>27,00</b> | <b>43,00</b> | <b>30,00</b> | <b>40,00</b> | <b>60,00</b> | <b>71,00</b> |

**KLITZ** **Wasserschlauch, 4-Lagen-PVC „Admi®Flash“**

Optische Sicherheit · Abriebfest · UV-beständig · Formstabil · Cadmiumfrei · Verwindungsfrei (No Twist) · Seele: PVC, schwarz, glatt · Decke: PVC, leuchtorange, glatt · Druckträger: hochfeste Trikotereinlage · Temperaturbereich: -10 °C bis +60 °C

**Anwendung:** Für Baugewerbe, Industrie, kommunale Betriebe, Land- und Forstwirtschaft, Gartenbau und Baumschulen

|                         |              |              |
|-------------------------|--------------|--------------|
| <b>Schlauchweite/mm</b> | <b>19</b>    | <b>19</b>    |
| Schlauch eingebunden    | Nein         | Ja           |
| Betriebsdruck/bar       | 12           | BD 10        |
| Platzdruck/bar          | 36           | –            |
| Rollenlänge/m           | 50           | 50           |
| Art.-Nr.                | 114006       | 114007       |
| Preis/Rolle             | <b>83,00</b> | <b>99,00</b> |



**KLITZ** **Wasserschlauch, 5-Lagen-PVC „Profiflex®“**

Robuster Trikotschlauch · Keine Querschnittsverengung unter Druck · Extreme Trennfestigkeit zwischen Seele und Decke · Verwindungsfrei (No Twist) · Seele: PVC, gelb, glatt · Decke: PVC, gelb, glatt, blauer Streifen · Druckträger: hochfeste Trikotereinlage · Temperaturbereich: -10 °C bis +60 °C

**Anwendung:** Für Bau, Industrie und Erwerbsgärtner

|  |              |              |              |              |              |
|--|--------------|--------------|--------------|--------------|--------------|
| <b>Schlauchweite/mm</b>                  | <b>13</b>    | <b>19</b>    | <b>19</b>    | <b>19</b>    | <b>19</b>    |
| Schlauch eingebunden mit Schnellkupplung | Nein         | Nein         | Ja           | Nein         | Ja           |
| Betriebsdruck/bar                        | 12           | 12           | BD 10        | 12           | BD 10        |
| Platzdruck/bar                           | 36           | 36           | –            | 36           | –            |
| Rollenlänge/m                            | 50           | 25           | 25           | 50           | 50           |
| Art.-Nr.                                 | 108537       | 108539       | 108540       | 108538       | 108541       |
| Preis/Rolle                              | <b>45,00</b> | <b>40,50</b> | <b>54,00</b> | <b>81,00</b> | <b>90,00</b> |



**KLITZ** **Schlauchwagen, Stahl**

Mit Wasserdurchlauf · Pulverbeschichteter Qualitätsstahl · PVC-beschichtete Stahlkurbel · Maximaler Durchgang · Große Räder · Messing-Anschlüsse · Kapazitätsangabe für 13 / 19 / 25 mm PVC-Schlauch, bei Gummi Schlauch ca. 20 % weniger

**Anwendung:** Für gewerbliche Zwecke

|                    |                     |                      |
|--------------------|---------------------|----------------------|
| <b>Kapazität/m</b> | <b>80 / 50 / 25</b> | <b>120 / 80 / 35</b> |
| Art.-Nr.           | 114008              | 115997               |
| Preis/St.          | <b>93,00</b>        | <b>136,00</b>        |





**KLETT** Schnellkupplung

Messing · Nockenweite 40 mm

| Ausführung     | mit Schlauchtülle | mit Schlauchtülle | mit Schlauchtülle |
|----------------|-------------------|-------------------|-------------------|
| Anschluss/Zoll | 1/2               | 3/4               | 1                 |
| Tüllen-Ø/mm    | 13                | 19                | 25                |
| Art.-Nr.       | 104064            | 104065            | 104066            |
| Preis/St.      | <b>2,60</b>       | <b>2,90</b>       | <b>3,40</b>       |

| Ausführung     | mit Innen-gewinde | mit Innen-gewinde | mit Innen-gewinde | mit Innen-gewinde |
|----------------|-------------------|-------------------|-------------------|-------------------|
| Anschluss/Zoll | 1/2               | 3/4               | 1                 | 1 1/4             |
| Tüllen-Ø/mm    | 13                | 9                 | 25                | 32                |
| Art.-Nr.       | 104067            | 104068            | 104069            | 104070            |
| Preis/St.      | <b>2,80</b>       | <b>2,80</b>       | <b>2,80</b>       | <b>3,80</b>       |

| Ausführung     | mit Außen-gewinde | mit Außen-gewinde | mit Außen-gewinde | mit Außen-gewinde |
|----------------|-------------------|-------------------|-------------------|-------------------|
| Anschluss/Zoll | 1/2               | 3/4               | 1                 | 1 1/4             |
| Tüllen-Ø/mm    | 13                | 19                | 25                | 32                |
| Art.-Nr.       | 104071            | 104072            | 104073            | 104074            |
| Preis/St.      | <b>2,70</b>       | <b>2,80</b>       | <b>2,80</b>       | <b>3,70</b>       |



**KLETT** Drei-Wege-Verteiler

Messing · Allseits mit Schnellkupplung · PN 12 · Universal

|                |                  |
|----------------|------------------|
| Anschluss/Zoll | <b>universal</b> |
| Ausführung     | mit Absperrung   |
| Art.-Nr.       | 104079           |
| Preis/St.      | <b>13,50</b>     |



**KLETT** Schnellkupplung, Spritzdüse

Messing · Mit Drehmundstück für Vollstrahl, Brause und Absperrung

|                |              |
|----------------|--------------|
| Anschluss/Zoll | <b>3/4</b>   |
| Art.-Nr.       | 104087       |
| Preis/St.      | <b>10,50</b> |



**KLETT** Schnellkupplung, Ersatzdichtung

NBR · Schwarz · Universal · Zubehör für Schnellkupplungen

|           |               |
|-----------|---------------|
| Art.-Nr.  | <b>104078</b> |
| Preis/St. | <b>0,25</b>   |



**KLETT** Schlauchschelle

Patentklemme mit endloser Schraube · DIN 3017 · Glanzverzinkter Stahl (W1) · Für festen Sitz des Schlauches · Gewinde gewalzt

| Anschluss/Zoll | 3/8         | 1/2         | 3/4         | 1           | 1           |
|----------------|-------------|-------------|-------------|-------------|-------------|
| Spannweite/mm  | 10 – 16     | 12 – 20     | 16 – 25     | 20 – 32     | 25 – 40     |
| Art.-Nr.       | 104090      | 104091      | 104092      | 104093      | 114555      |
| Preis/St.      | <b>0,40</b> | <b>0,40</b> | <b>0,45</b> | <b>0,45</b> | <b>0,50</b> |



# BAUSTROM & BELEUCHTUNG



Unsere Lieferanten

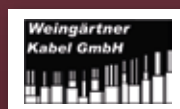



**ENDRESS** Power Generators **Inverter-Stromerzeuger „ESE 2000 i“**

Invertertechnologie · Hohe Stromqualität · Kompakt und leise · Einfache Handhabung · Parallelschaltfähig · Schallgedämmt · Automatische Ölmangelabschaltung · Überlastschutz · ECOtronic serienmäßig · Drehzahlregelung · Manueller Choke für Kaltstart · Display für Betriebszustand · Startsystem: Reversierstarter

| Kraftstoff                      | Benzin                    |
|---------------------------------|---------------------------|
| Leistung/kVA                    | 1,6                       |
| Motor                           | Yamaha MZ 80              |
| Tankinhalt/l                    | 4                         |
| Laufzeit/h                      | 6                         |
| Schall-Leistungspegel LWA/dB(A) | 89                        |
| Schutzkontaktsteckdosen         | 1 x 230 V 16 A / 1 x 12 V |
| Gewicht/kg                      | 20                        |
| Art.-Nr.                        | 114556                    |
| Preis/St.                       | <b>932,00</b>             |



**ENDRESS** Power Generators **Inverter-Stromerzeuger „ESE 3000 i Silent“**

Invertertechnologie · Hohe Stromqualität · Kompakt und leise · Einfache Handhabung · ENDRESS-Motor · Anschluss für 12 V Batterieladung · USB-Anschluss · Ausklappbarer Handgriff

| Kraftstoff                      | Benzin  |
|---------------------------------|---|
| Leistung/kVA                    | 3,3 / 3,0   |
| Motor                           | ENDRESS-Motor   |
| Tankinhalt/l                    | 6,8   |
| Laufzeit/h                      | 5   |
| Schall-Leistungspegel LWA/dB(A) | 93  |
| Schutzkontaktsteckdosen         | 1 x 230 V / 16 A<br>1 x 12V / 8,3 A<br>1 x USB 5V / 2,1 A |
| Gewicht/kg                      | 41  |
| Art.-Nr.                        | 116429  |
| Preis/St.                       | <b>1.120,00</b>   |



**ENDRESS** Power Generators **Stromerzeuger, Benzin**

Die Profi Benzin Stromerzeuger 400 V oder 230 V mit Großtank für Handwerk, Bau und Industrie · Hochleistungs Synchrongenerator IP 23 · Generator mit Low Distortion für saubere Spannung · Großtank aus Stahl mit Tankfüllstandsanzeige · Ölmangel-Abschaltautomatik · Generator Überlastungsschutz · Startsystem: Reversierstarter · **Art.-Nr. 109380, 109381**: auch als E-Start lieferbar

**Anwendung:** Starke Elektrowerkzeuge · Garten-/ Baugeräte · Pumpen · Inverter-Schweißgeräte

| Typ                             | ESE 206 HS-GT    | ESE 306 HS-GT    | ESE 406 HS-GT    | ESE 606 DHS-GT  |
|---------------------------------|------------------|------------------|------------------|---|
| Kraftstoff                      | Benzin           | Benzin           | Benzin           | Benzin  |
| Leistung/kVA                    | 2,5              | 2,9              | 4,2              | 7,0   |
| Motor                           | Honda GX 160     | Honda GX 200     | Honda GX 270     | Honda GX 390  |
| Tankinhalt/l                    | 20               | 20               | 30               | 30  |
| Laufzeit bei 3/4 Last/h         | 22               | 18               | 18               | 14  |
| Schall-Leistungspegel LWA/dB(A) | 96               | 96               | 97               | 97  |
| Schutzkontaktsteckdosen         | 2 x 230 V / 16 A | 2 x 230 V / 16 A | 2 x 230 V / 16 A | 1 x 230 V / 16 A,<br>1 x CEE 230V / 16 A,<br>1 x 400 V / 16 A |
| Gewicht/kg                      | 41               | 43               | 61               | 81  |
| Art.-Nr.                        | 114832           | 113091           | 109380           | 109381  |
| Preis/St.                       | <b>748,00</b>    | <b>932,00</b>    | <b>1.153,00</b>  | <b>1.580,00</b>   |



**ENDRESS**  **Stromerzeuger, Benzin „DUPEX PLUS Line“**

Inkl. Isolationsüberwachung gemäß VDE 0100-551 2017.02 · Betriebskosten werden gesenkt · Reduzierung der Schadstoffemissionen · Deutliche Reduzierung der Lärmemissionen · Bis zu 30 % weniger Kraftstoffverbrauch · Schutzart IP 54 dadurch staub- und spritzwassergeschützt · Bürstenloser, elektronisch geregelter Synchron-Generator · Spannungsstabilität ± 1% bei 3-Generatoren · Bürstenlose Technologie, dadurch 20.000 Betriebsstunden · 200 % Schiefasttauglich im Realbetrieb · Vereint und verstärkt die Vorteile von asynchron und synchron Generatoren · Gleichzeitiger Einsatz von elektrischen und induktiven Verbrauchern

**Anwendung:** Besonders geeignet für den Einsatz auf Bau- und Montagestellen gemäß der DGUV Information 203 - 032

| Typ                             | ESE 406 HG-GT ISO DUPEX                    | ESE 606 DHG-GT ISO DUPEX                   | ESE 1006 DHG-GT ES ISO DUPEX               |
|---------------------------------|--|--|--|
| Kraftstoff                      | Benzin                                     | Benzin                                     | Benzin                                     |
| Leistung/kVA                    | 4,0  | 6,0  | 10,6                                       |
| Motor                           | Honda GX 270                               | Honda GX 390                               | Honda GX 630                               |
| Tankinhalt/l                    | 33   | 33   | 20   |
| Laufzeit bei 3/4 Last/h         | 20,5                                       | 15,5                                       | 4,8  |
| Schall-Leistungspegel LWA/dB(A) | 97   | 97   | 97   |
| Schutzkontaktsteckdosen         | 2 x 230 V / 16 A ,<br>1 x CEE 230 V / 32 A | 2 x 230 V / 16 A ,<br>1 x CEE 400 V / 16 A | 2 x 230 V / 16 A ,<br>2 x CEE 400 V / 16 A |
| Gewicht/kg                      | 94   | 104  | 165  |
| Art.-Nr.                        | 117019                                     | 117020                                     | 117021                                     |
| Preis/St.                       | <b>2.228,00</b>                            | <b>2.814,00</b>                            | <b>a. A.</b>                               |

| Typ                             | ESE 1306 DHG-GT ES ISO DUPEX                                      | ESE 1506 DHG-GT ES ISO DUPEX                                      |
|---------------------------------|---|---|
| Kraftstoff                      | Benzin  | Benzin  |
| Leistung/kVA                    | 12,0  | 13,0  |
| Motor                           | Honda GX 690  | Honda GX 690  |
| Tankinhalt/l                    | 20  | 20  |
| Laufzeit bei 3/4 Last/h         | 4,4   | 3,8   |
| Schall-Leistungspegel LWA/dB(A) | 97  | 99  |
| Schutzkontaktsteckdosen         | 2 x 230 V / 16 A , 1 x CEE 400 V / 16 A ,<br>1 x CEE 400 V / 32 A | 2 x 230 V / 16 A , 1 x CEE 400 V / 16 A ,<br>1 x CEE 400 V / 32 A |
| Gewicht/kg                      | 165   | 174   |
| Art.-Nr.                        | 117022  | 117023  |
| Preis/St.                       | <b>a. A.</b>  | <b>a. A.</b>  |



**ENDRESS**  **Stromerzeuger, Benzin „ESE 1006 DBS-GT“**

Der professionelle Benzin Stromerzeuger 400 / 230 V mit Großtank für Handwerk, Bau und Industrie · Compoundgeregelter Hochleistungs-Synchrongenerator IP 23 · Generator mit Low Distortion für saubere Spannung · Großtank aus Stahl mit Tankfüllstandsanzeige · Tragegriffe · Ölmangel-Abschaltautomatik · Generator Überlastungsschutz · Startsystem: Reversierstarter · Auch als E-Start lieferbar

**Anwendung:** Starke Elektrowerkzeuge, Garten-/Baugeräte, Pumpen, Inverter-Schweißgeräte

|                                 |  |
|---------------------------------|--|
| <b>Kraftstoff</b>               | <b>Benzin</b>                              |
| Leistung/kVA                    | 10,0                                       |
| Motor                           | B&S Vanguard                               |
| Tankinhalt/l                    | 16   |
| Laufzeit bei 3/4 Last/h         | 5  |
| Schall-Leistungspegel LWA/dB(A) | 97   |
| Schutzkontaktsteckdosen         | 2 x 230 V / 16 A ,<br>1 x CEE 400 V / 16 A |
| Gewicht/kg                      | 119  |
| Art.-Nr.                        | 109382                                     |
| Preis/St.                       | <b>a. A.</b>                               |





**ENDRESS** Power Generators **Stromerzeuger, Diesel**

Inkl. Isolationsüberwachung gemäß VDE 0100-551 2017.02 · Schallsoliertes Gehäuse für geringe Betriebsgeräusche · HATZ & Lombardini Diesel Motoren · Starterbatterie 12 V · Generator Überlastungsschutz · Kranverlademöglichkeit

**Art.-Nr. 117017:** Anschluss für externe Betankung · 1-Klicksystem inkl. Kraftstoffförderpumpe · Traggriffe klappbar · **Art.-Nr. 117018:** Kompakte Maße · passt auf eine Europalette · Großtank 35 Liter

**Anwendung:** Besonders geeignet für den Einsatz auf Bau- und Montagestellen gemäß der DGUV Information 203 - 032



| Typ                     | ESE 608 DHG ES<br>DI ISO DUPLEX Silent | ESE 1408 DLG ES<br>DI ISO DUPLEX Silent                 |
|-------------------------|--|---|
| Leistung/kVA            | 6,0                                    | 14,0  |
| Spannung/V              | 400 / 230                              | 400 / 230   |
| Startsystem             | Elektrostart                           | Elektrostart  |
| Tankinhalt/l            | 6                                      | 35  |
| Schutzkontaktsteckdosen | 3 x 230 V / 16 A,<br>1 x 400 V / 16 A  | 3 x 230 V / 16 A, 1 x 400 V / 16 A,<br>1 x 400 V / 32 A |
| Gewicht/kg              | 150                                    | 320   |
| Art.-Nr.                | 117017                                 | 117018  |
| Preis/St.               | a. A.                                  | a. A.   |



**ENDRESS** Power Generators **Stromerzeuger, Diesel „YW-B“**

Robuster Diesel Stromerzeuger für den Baustelleneinsatz · Sauber und leise arbeitender YANMAR Motor (1.500 U/min) · Elektronisch geregelter Hochleistungsgenerator von MeccAlte · Bürstenlose Ausführung mit hoher Spannungs Konstanz · Steckdosenleiste mit FI-Schutzschalter · Analoge Anzeigen · Motorüberwachungsmodul · Wetterbeständige Schallschutzhaube mit hochwertiger Schallsolisierung · Passendes Fahrgestell als Zubehör auf Anfrage · **Art.-Nr. 109384, 117024, 117025:** Erfüllen die Abgasstufe 3A (solange der Vorrat reicht)

| Typ                             | ESE 15 YW-B   | ESE 20 YW-B   | ESE 35 YW-B   | ESE 50 YW-B   |
|---------------------------------|---|---|---|---|
| Kraftstoff                      | Diesel  | Diesel  | Diesel  | Diesel  |
| Leistung kVA/kW                 | 13,0 / 10,4   | 17,6 / 14,0   | 30,5 / 24,4   | 44,0 / 35,2   |
| Motor                           | YANMAR 3TNV88   | YANMAR 4TNV88   | YANMAR 4TNV98   | YANMAR 4TNV98T  |
| Kühlung                         | wassergekühlt   | wassergekühlt   | wassergekühlt   | wassergekühlt   |
| Tankinhalt/l                    | 51  | 51  | 100   | 100   |
| Laufzeit bei 3/4 Last/h         | 17,9  | 13,7  | 17,2  | 12  |
| Schutzkontaktsteckdosen         | 1 x 230 V / 16 A,<br>2 x CEE 230 V / 16 A,<br>1 x CEE 400 V / 16 A,<br>1 x CEE 400 V / 32 A | 1 x 230 V / 16 A,<br>2 x CEE 230 V / 16 A,<br>1 x CEE 400 V / 16 A,<br>1 x CEE 400 V / 32 A | 1 x 230 V / 16 A,<br>2 x CEE 230 V / 16 A,<br>1 x CEE 400 V / 32 A,<br>1 x CEE 400 V / 63 A | 1 x 230 V / 16 A,<br>2 x CEE 230 V / 16 A,<br>1 x CEE 400 V / 32 A,<br>1 x CEE 400 V / 63 A |
| Schall-Leistungspegel LWA/dB(A) | 93  | 93  | 95  | 95  |
| Gewicht/kg                      | 480   | 560   | 808   | 917   |
| Art.-Nr.                        | 109383  | 109384  | 117024  | 117025  |
| Preis/St.                       | a. A.   | a. A.   | a. A.   | a. A.   |





### Stromerzeuger, Diesel „RENTAL Line RS“

Schallgedämmte Haube - extra leise · Motor gemäß Abgasstufe Stage 3A (solange der Vorrat reicht) · Manuell/Automatik Schalttafel in IP 54 · Grundrahmen mit durchgehenden Staplerlaschen und Rammschutz · Galvanisierte Haube für erhöhten Korrosionsschutz · Großer Stahltank · Auslass für die externe Betankung inkl. Drei-Wege-Kraftstoffhahn · Flüssigkeitsauffangwanne · Problemloser Einsatz auch im Winter durch serienmäßige Motor- und Kühlmittelvorwärmung · Vorbereitet für Zugriff auf Aggregat via Smartphone, PC & Tablet · Batteriehaupschalter · Manuelle Ölabsaugpumpe · Fernstartanschluss · Dieselfilter mit Wasserabschneider · Steckdosenkombination: 1 x CEE 400 V / 63 A, 1 x CEE 400 V / 32 A, 1 x CEE 400 V / 16 A, 1 x CEE 230 V / 16 A, 1 x 230 V / 16 A

| Typ                             | ESE 20 YW/RS  | ESE 35 YW/RS  | ESE 50 YW/RS   |
|---------------------------------|---------------|---------------|----------------|
| Leistung kVA/kW                 | 17,9 / 14,3   | 30,5 / 24,4   | 42,0 / 33,6    |
| Kraftstoff                      | Diesel        | Diesel        | Diesel         |
| Motor                           | YANMAR 4TNV88 | YANMAR 4TNV98 | YANMAR 4TNV98T |
| Tankinhalt/l                    | 200           | 200           | 200            |
| Laufzeit bei 3/4 Last/h         | 52            | 34            | 24             |
| Schall-Leistungspegel LWA/dB(A) | 92            | 93            | 89             |
| Gewicht/kg                      | 949           | 1.074         | 1.146          |
| Art.-Nr.                        | 116426        | 115258        | 115259         |
| Preis/St.                       | a. A.         | a. A.         | a. A.          |

| Typ                             | ESE 67 JW/RS        | ESE 95 JW/RS        | ESE 115 JW/RS       |
|---------------------------------|---------------------|---------------------|---------------------|
| Leistung kVA/kW                 | 60,0 / 48,0         | 85,0 / 68,0         | 105,0 / 84,0        |
| Kraftstoff                      | Diesel              | Diesel              | Diesel              |
| Motor                           | JohnDeere 4045HFG81 | JohnDeere 4045HFG82 | JohnDeere 4045HFG82 |
| Tankinhalt/l                    | 400                 | 400                 | 650                 |
| Laufzeit bei 3/4 Last/h         | 33,6                | 24,8                | 33,2                |
| Schall-Leistungspegel LWA/dB(A) | 91                  | 94                  | 93                  |
| Gewicht/kg                      | 1.796               | 1.876               | 2.128               |
| Art.-Nr.                        | 115260              | 116427              | 116428              |
| Preis/St.                       | a. A.               | a. A.               | a. A.               |



### Energiespeicher „EES D“

Netzunabhängige Lösung · Hohe Effizienz · Reduzierung der Lärmemission · Abfangen von Lastspitzen · Im Verbund mit einem Diesel Generator können diese kleiner und kosteneffizienter ausgelegt werden. Geht die Lastabnahme zurück, wird der Stromerzeuger automatisch gestoppt und der Energiespeicher speist die zu versorgenden Verbraucher geräuschlos aus seinen Batterien. Verbraucher mit einer geringeren Lastabnahme werden ausschliesslich über den Energiespeicher versorgt. Werden Verbraucher mit einer hohen Lastabnahme, beispielweise einer Krananlage verwendet, startet der Energiespeicher den Stromerzeuger automatisch und synchronisiert automatisch das Netz. Die beiden Geräte arbeiten jetzt im Verbund, wobei die Leistung der beiden addiert wird. Eingangssteckdosen: 1 x CEE 400 V / 32 A, 1 x 230 V / 16 A Gerätestecker

**Anwendung:** Optimierte Generatorauslastung für Einsätze z. B. auf Baustellen, bei Brückensanierungen oder im Tunnelbau

| Typ                        | EES D 12/12  | EES D 20/20   | EES D 24/24   |
|----------------------------|--|---|---|
| Leistung/kW                | 12   | 18  | 24  |
| Nennkapazität/kWh          | 12   | 20  | 24  |
| Steckdosen                 | 1 x 230 V / 16 A,<br>1 x CEE 400 V / 16 A,<br>1 x CEE 400 V / 32 A | 1 x 230 V / 16 A,<br>1 x CEE 400 V / 16 A,<br>1 x CEE 400 V / 32 A,<br>1 x CEE 400 V / 63 A | 1 x 230 V / 16 A,<br>1 x CEE 400 V / 16 A,<br>1 x CEE 400 V / 32 A,<br>1 x CEE 400 V / 63 A |
| Abmessungen (L x B x H)/mm | 1.200 x 800 x 1.700  | 1.200 x 800 x 1.700   | 1.200 x 800 x 1.700   |
| Gewicht/kg                 | 800  | 1.300   | 1.400   |
| Art.-Nr.                   | 117121   | 117122  | 117123  |
| Preis/St.                  | a.A.   | a.A.  | a.A.  |





**ENDRESS** Power Generators **Flutlichtanlage, mobil „EFA 630 UFO 400“**

Benutzerfreundlich · Langlebig · Zuverlässig · Wartungsfreier Aluminium-Teleskopmast mit einfacher Bedienung über Handkurbel · Selbsthemmende Kurbelwinde · Drehteller 340° drehbar · Schwenkbarer Spezial-LED-Strahler · Ausfahrbare Stützen für einen sicheren Stand

**Anwendung:** Hoch- und Tiefbau · Bergbau · Rettungseinsatz · Autobahn- und Flughafenbaustellen

|                                    |                      |
|------------------------------------|----------------------|
| <b>Lampen</b>                      | <b>1 x 400 W LED</b> |
| Lichtpunkthöhe/m                   | 6,3                  |
| Lichtstrom ca./Lumen               | 50.000               |
| Beleuchtungsbereich/m <sup>2</sup> | 1.000                |
| Mast Hubsystem                     | Manuell              |
| Gewicht/kg                         | 220                  |
| Art.-Nr.                           | 116423               |
| Preis/St.                          | <b>a. A.</b>         |



**ENDRESS** Power Generators **Flutlichtanlage, mobil „EFA 840 S4 320“**

Flutlichtanlage und mobile Stromversorgung in Einem · Benutzerfreundlich · Langlebig · Zuverlässig · Wartungsfreier Aluminium-Teleskopmast mit einfacher Bedienung · Drehteller 340° drehbar · Schwenkbarer Spezial-LED-Strahler · Ausfahrbare Stützen für einen sicheren Stand

**Anwendung:** Hoch- und Tiefbau · Bergbau · Rettungseinsatz · Autobahn- und Flughafenbaustellen

|                                    |                      |
|------------------------------------|----------------------|
| <b>Lampen</b>                      | <b>4 x 320 W LED</b> |
| Lichtpunkthöhe/m                   | 8,4                  |
| Lichtstrom ca./Lumen               | 167.300              |
| Beleuchtungsbereich/m <sup>2</sup> | 4.00                 |
| Mast Hubsystem                     | Hydraulisch          |
| Motor                              | Kubota Z482          |
| Leistung/kW                        | 3,5                  |
| Kühlung                            | wassergekühlt        |
| Kraftstoff                         | Diesel               |
| Tankinhalt/l                       | 170                  |
| Laufzeit/h                         | 283                  |
| Gewicht/kg                         | 980                  |
| Art.-Nr.                           | 116424               |
| Preis/St.                          | <b>a. A.</b>         |



**ENDRESS** Power Generators **Flutlichtanlage, mobil „EFA 850 S4 320 ST“**

Flutlichtanlage und mobile Stromversorgung in Einem · Benutzerfreundlich · Langlebig · Zuverlässig · Wartungsfreier Aluminium-Teleskopmast mit einfacher Bedienung · Drehteller 340° drehbar · Schwenkbarer Spezial-LED-Strahler · Vollverzinktes Fahrwerk nach StVZO · Ausfahrbare Stützen für einen sicheren Stand

**Anwendung:** Hoch- und Tiefbau · Bergbau · Rettungseinsatz · Autobahn- und Flughafenbaustellen

|                                    |                      |
|------------------------------------|----------------------|
| <b>Lampen</b>                      | <b>4 x 320 W LED</b> |
| Lichtpunkthöhe/m                   | 8,5                  |
| Lichtstrom ca./Lumen               | 167.300              |
| Beleuchtungsbereich/m <sup>2</sup> | 4.500                |
| Mast Hubsystem                     | Hydraulisch          |
| Motor                              | Kubota Z482          |
| Leistung/kW                        | 3,5                  |
| Kühlung                            | wassergekühlt        |
| Kraftstoff                         | Diesel               |
| Tankinhalt/l                       | 100                  |
| Laufzeit/h                         | 180                  |
| Gewicht/kg                         | 980                  |
| Art.-Nr.                           | 116425               |
| Preis/St.                          | <b>a. A.</b>         |



### Stromerzeuger „E 3200“

Mobil · Preiswert · Zuverlässig · Robustes Rahmengerät · Leistungsstarker Stromerzeuger mit hochwertigen Komponenten

| Kraftstoff                 | Benzin          |
|----------------------------|-----------------|
| Spannung/V                 | 230             |
| Dauerleistung COP/kVA      | 2,5             |
| Motor                      | Honda GX 160    |
| Generator                  | Synchron        |
| Tankinhalt/l               | 3,1             |
| Abmessungen (L x B x H)/mm | 640 x 458 x 400 |
| Gewicht/kg                 | 38              |
| Art.-Nr.                   | 112690          |
| Preis/St.                  | <b>539,00</b>   |



### Stromerzeuger

Kompakte, mobile Stromerzeuger für den gewerblichen Einsatz · Serienmäßig mit Großtank, Ölmangelabschaltung und Überlastschutz · Alle 400 V Geräte serienmäßig mit elektronischer Spannungsregulierung AVR

| Typ                        | ES 4000 SHI     | ES 5000 THI     | ES 8000 THI     |
|----------------------------|-----------------|-----------------|-----------------|
| Kraftstoff                 | Benzin          | Benzin          | Benzin          |
| Dauerleistung COP/kVA      | 2,88            | 5,36 / 3,14     | 7,0 / 3,5       |
| Spannung/V                 | 230             | 400 / 230       | 400 / 230       |
| Motor                      | Honda GX 200    | Honda GX 270    | Honda GX 390    |
| Generator                  | Synchron        | Synchron AVR    | Synchron AVR    |
| Tankinhalt/l               | 11              | 11              | 11              |
| Abmessungen (L x B x H)/mm | 623 x 409 x 500 | 729 x 500 x 536 | 729 x 500 x 536 |
| Gewicht/kg                 | 43              | 75              | 81              |
| Art.-Nr.                   | 109173          | 109174          | 109175          |
| Preis/St.                  | <b>847,00</b>   | <b>1.410,00</b> | <b>1.559,00</b> |





### Stromerzeuger, Benzin „PX“

Die PX Baureihe ist speziell für Anwender entwickelt, die auf die Vorzüge einer Profimaschine in Design, Handhabung und Leistungsfähigkeit auch im privaten Einsatzbereich nicht verzichten möchten und dabei auch die Wirtschaftlichkeit bei Anschaffung, Einsatz und Wartung Rechnung tragen



| Typ                        | PX 4000              | PX 5000              | PX 8000                                      | PX 8000 T<br>Drehstrom                       |
|----------------------------|----------------------|----------------------|--|--|
| Kraftstoff                 | Benzin               | Benzin               | Benzin                                       | Benzin                                       |
| Dauerleistung COP/kVA      | 2,5                  | 3,0                  | 5,0  | 5,0 / 1,5                                    |
| Spannung/V                 | 230                  | 230                  | 230  | 400 / 230                                    |
| Motor                      | Pramac 4-Takt<br>OHV | Pramac 4-Takt<br>OHV | Pramac 4-Takt<br>OHV Hand /<br>Elektro-Start | Pramac 4-Takt<br>OHV Hand /<br>Elektro-Start |
| Generator                  | Synchron             | Synchron             | Synchron                                     | Synchron                                     |
| Tankinhalt/l               | 18                   | 25                   | 25   | 25   |
| Abmessungen (L x B x H)/mm | 600 x 439<br>x 588   | 727 x 515<br>x 670   | 727 x 515<br>x 670                           | 727 x 515<br>x 670                           |
| Gewicht/kg                 | 53                   | 79                   | 94   | 97   |
| Art.-Nr.                   | 112686               | 112687               | 112688                                       | 112689                                       |
| Preis/St.                  | <b>578,00</b>        | <b>770,00</b>        | <b>1.041,00</b>                              | <b>1.233,00</b>                              |



### Stromerzeuger „S“

Mobiler Stromerzeuger für Profis am Bau, Handwerk, Industrie und Kommune · Robust · Langlebig · Sicher · Serienmäßig mit Isolationsüberwachung



| Typ                        | S 5000 THI      | S 8000 THI      | S 12000 THB                   |
|----------------------------|-----------------|-----------------|-------------------------------|
| Kraftstoff                 | Benzin          | Benzin          | Benzin                        |
| Dauerleistung COP/kVA      | 5,4 / 3,5       | 7,0 / 3,7       | 11,83 / 5,0                   |
| Spannung/V                 | 400 / 230       | 400 / 230       | 400 / 230                     |
| Motor                      | Honda GX 270    | Honda GX 390    | Honda GX 630<br>Elektro-Start |
| Generator                  | Synchron AVR    | Synchron AVR    | Synchron                      |
| Tankinhalt/l               | 26,5            | 26,5            | 24                            |
| Abmessungen (L x B x H)/mm | 840 x 615 x 753 | 840 x 615 x 753 | 960 x 641 x 667               |
| Gewicht/kg                 | 97              | 103             | 165                           |
| Art.-Nr.                   | 112691          | 112692          | 109308                        |
| Preis/St.                  | <b>2.079,00</b> | <b>2.302,00</b> | <b>3.568,00</b>               |





### Stromerzeuger, Benzin „SP“

Mobiles Kraftpaket mit maximaler Sicherheit · Serienmäßig mit Isolationsüberwachung für bestmöglichen Personenschutz · Generatorschutzklasse IP 54 · 4-fach I-Nenn Anlaufstrom



| Typ                        | SP 8000 THI        | SP 12000 THB       |
|----------------------------|--------------------|--------------------|
| Kraftstoff                 | Benzin             | Benzin             |
| Dauerleistung COP/kVA      | 6,8 / 4,0          | 11,76 / 6,8        |
| Spannung/V                 | 400 / 230          | 400 / 230          |
| Motor                      | GTS                | GTS                |
| Generator                  | IP 54 Synchron AVR | IP 54 Synchron AVR |
| Tankinhalt/l               | 26,5               | 24                 |
| Abmessungen (L x B x H)/mm | 840 x 615 x 753    | 960 x 641 x 667    |
| Gewicht/kg                 | 116                | 170                |
| Art.-Nr.                   | 113366             | 113367             |
| Preis/St.                  | <b>2.970,00</b>    | <b>4.640,00</b>    |



### Stromerzeuger, Diesel „P“

Das schallgeschützte Kraftpaket für Profis · Für jeden Bedarf die richtige Lösung · Mobile Ausführung für Dauereinsätze mit geringem Lärmpegel, serienmäßig mit Isolationsüberwachung · **Art.-Nr. 109178:** Radsatz optional



| Typ                        | P 6000 TYA                | P 9000 TRA                        | P 11000 TYA                 | P 18000 TYA                       |
|----------------------------|---------------------------|-----------------------------------|-----------------------------|-----------------------------------|
| Kraftstoff                 | Diesel                    | Diesel                            | Diesel                      | Diesel                            |
| Dauerleistung COP/kVA      | 5,62 / 3,33               | 9,1 / 5,0                         | 10,0 / 6,0                  | 16,4 / 13,1                       |
| Spannung/V                 | 400 / 230                 | 400 / 230                         | 400 / 230                   | 400 / 230                         |
| Motor                      | Yanmar L100 Elektro-Start | Lombardini 25 LD330 Elektro-Start | Yanmar 3TNV70 Elektro-Start | YANMAR 3TNV76-HPGE, Elektro-Start |
| Generator                  | Synchron AVR              | Synchron AVR                      | Synchron                    | Synchron AVR                      |
| Tankinhalt/l               | 24                        | 24                                | 24                          | 51                                |
| Abmessungen (L x B x H)/mm | 990 x 602 x 826           | 990 x 602 x 826                   | 1.400 x 650 x 975           | 1.500 x 754 x 1.032               |
| Gewicht/kg                 | 186                       | 207                               | 325                         | 455                               |
| Art.-Nr.                   | 109178                    | 109179                            | 110229                      | 116460                            |
| Preis/St.                  | <b>3.925,00</b>           | <b>5.425,00</b>                   | <b>6.140,00</b>             | <b>7.238,00</b>                   |



### Stromerzeuger, Benzin „2015 E-P/YHBA Super Silent“

Kompakte, superschallgedämmte Bauweise · Ölmangel-Abschaltautomatik · Zwei Schuko-Steckdosen · Lastabhängige Drehzahlregelung · USB-Ladeschnittstelle

**Anwendung:** Kleine Werkzeuge · Lichtversorgung

**Lieferumfang:** Inkl. Werkzeugtasche mit Batterie-ladekabel · T-Schraubenschlüssel mit Kreuzschlitz- und 10 mm Sechskantaufsatz · Zündkerzenschlüssel · Ölmesskanne mit Einfüllhilfe

| Leistung/kVA                    | 1,6             |
|---------------------------------|-----------------|
| Startsystem                     | Handstart       |
| Spannung/V                      | 230             |
| Motor                           | Yamaha MZ 80    |
| Kraftstoff                      | Benzin          |
| Tankinhalt/l                    | 3,9             |
| Laufzeit bei Vollast/h          | 4,5             |
| Schutzkontaktsteckdosen         | 2 x 230 V       |
| Schall-Leistungspegel LWA/dB(A) | 90              |
| Gewicht/kg                      | 21,5            |
| Art.-Nr.                        | 114710          |
| Preis/St.                       | <b>1.013,00</b> |



### Stromerzeuger, Benzin „2801 E-A/SHBA“

Zwei Schuko-Steckdosen · Ölmangel-Abschaltautomatik · Großer Tank für lange Laufzeit mit optischer Tankanzeige

| Leistung/kVA                    | 2,2              |
|---------------------------------|------------------|
| Startsystem                     | Handstart        |
| Spannung/V                      | 230              |
| Motor                           | B&S Series XR950 |
| Kraftstoff                      | Benzin           |
| Tankinhalt/l                    | 15               |
| Laufzeit bei Vollast/h          | 12,5             |
| Schall-Leistungspegel LWA/dB(A) | 96               |
| Gewicht/kg                      | 42               |
| Art.-Nr.                        | 117068           |
| Preis/St.                       | <b>520,00</b>    |



### Stromerzeuger, Benzin „3011 E-AA/HEBA Super Silent“

Kompakte, schallgedämmte Bauweise · Schalldämmverkleidung zur Wartung werkzeuglos abnehmbar · 2 Schuko Steckdosen · Abschaltbare Anlaufverstärkung · Betriebsstundenzähler · Ölmangel-Abschaltautomatik



| Leistung/kVA                    | 3,0             |
|---------------------------------|-----------------|
| Startsystem                     | Elektrostart    |
| Spannung/V                      | 230             |
| Motor                           | Honda GX 200    |
| Kraftstoff                      | Benzin          |
| Tankinhalt/l                    | 13              |
| Laufzeit bei Vollast/h          | 8               |
| Schutzkontaktsteckdosen         | 2 x 230 V       |
| Schall-Leistungspegel LWA/dB(A) | 92              |
| Gewicht/kg                      | 65              |
| Art.-Nr.                        | 113433          |
| Preis/St.                       | <b>2.295,00</b> |



### Stromerzeuger, Benzin „3011 E-AA/HHBA Super Silent“

Kompakte, schallgedämmte Bauweise · Schalldämmverkleidung zur Wartung werkzeuglos abnehmbar · 2 Schuko-Steckdosen · Abschaltbare Anlaufverstärkung · Betriebsstundenzähler · Ölmenge-Abschaltautomatik



|                                 |                 |
|---------------------------------|-----------------|
| <b>Leistung/kVA</b>             | <b>3,0</b>      |
| Startsystem                     | Handstart       |
| Spannung/V                      | 230             |
| Motor                           | Honda GX 200    |
| Kraftstoff                      | Benzin          |
| Tankinhalt/l                    | 13              |
| Laufzeit bei Vollast/h          | 8               |
| Schutzkontaktsteckdosen         | 2 x 230 V       |
| Schall-Leistungspegel LWA/dB(A) | 92              |
| Gewicht/kg                      | 65              |
| Art.-Nr.                        | 113430          |
| Preis/St.                       | <b>1.359,00</b> |



### Stromerzeuger, Benzin „4400 ED-A/HHBA“

Asynchron Generator · Ölmenge-Abschaltautomatik · Schutzart IP 54, daher für den täglichen Baustelleneinsatz geeignet

**Anwendung:** Größere Elektrowerkzeuge, Handkreissägen, Winkelschleifer, Kompressoren, Rasenmäher, Elektrohobel, Wasserpumpen

|                                 |                       |
|---------------------------------|-----------------------|
| <b>Leistung (3ph./1ph.)/kVA</b> | <b>4,1 / 3,8</b>      |
| Startsystem                     | Handstart             |
| Spannung/V                      | 400 / 230             |
| Motor                           | Honda GX 270          |
| Kraftstoff                      | Benzin                |
| Tankinhalt/l                    | 5,9                   |
| Laufzeit bei Vollast/h          | 2                     |
| Schutzkontaktsteckdosen         | 2 x 230 V / 1 x 400 V |
| Schall-Leistungspegel LWA/dB(A) | 98                    |
| Gewicht/kg                      | 72                    |
| Art.-Nr.                        | 108030                |
| Preis/St.                       | <b>1.155,00</b>       |



### Stromerzeuger, Diesel „7801 ED-AA/ZEDA“

Asynchron Generator · Kraftstoffanzeige und Ölmenge-Abschaltautomatik · Volle Wechselstromleistung von 4500 W über ein CEE 32 A-1ph Steckdose abnehmbar · Abschaltbare Anlaufstromverstärkung (wahlweise) · Extrem lange Lebensdauer · Schutzart IP 54, daher für den täglichen Baustelleneinsatz geeignet

**Anwendung:** Mittlere Elektrowerkzeuge, Winkelschleifer, Bohrhämmer, Häcksler, E-Schweißen

|                                 |  |
|---------------------------------|--|
| <b>Leistung (3ph./1ph.)/kVA</b> | <b>6,4 / 4,0</b>   |
| Startsystem                     | Elektrostart   |
| Spannung/V                      | 400 / 230  |
| Motor                           | Hatz 1B50  |
| Kraftstoff                      | Diesel   |
| Tankinhalt/l                    | 5  |
| Laufzeit bei Vollast/h          | 2,2  |
| Schutzkontaktsteckdosen         | 1 x 230 V / 16 A, 1 x CEE 230 V / 16 A, 1 x 400 V / 16 A |
| Schall-Leistungspegel LWA/dB(A) | 100  |
| Gewicht/kg                      | 132  |
| Art.-Nr.                        | 110214   |
| Preis/St.                       | <b>3.625,00</b>  |





### Stromerzeuger, Benzin „14000 ED-S/SEBA RSS Cube zivil“

Leistungsstarker Synchrongenerator für hohe Anlaufströme · Tragegriff · 12 V DC Steckdose zum Anschluss von 12 V Verbrauchern · 1 x Drehstrom-CEE Steckdose 32 A · 1 x Wechselstrom-CEE Steckdose 32 A · 3 Schutzkontakt-Steckdosen 16 A · Optional mit IT/TN-Netzumschaltung

|                                 |                         |
|---------------------------------|-------------------------|
| <b>Leistung (3ph./1ph.)/kVA</b> | <b>13,4 / 5,9</b>       |
| Startsystem                     | Elektrostart            |
| Spannung/V                      | 400 / 230               |
| Motor                           | B&S<br>386447           |
| Kraftstoff                      | Benzin                  |
| Tankinhalt/l                    | 19,5                    |
| Laufzeit bei Vollast/h          | 3,4                     |
| Schall-Leistungspegel LWA/dB(A) | 95                      |
| Gewicht/kg                      | 147,5 inkl.<br>Batterie |
| Art.-Nr.                        | 117073                  |
| Preis/St.                       | <b>5.250,00</b>         |



### Stromerzeuger, Benzin „12000 ED-S/SEBA Silent“

Betriebszeit mit einer Tankfüllung bis zu 6,5 Stunden · Ölmangel-Abschaltautomatik · 1 x CEE 1~ 32 A, 1 x CEE 2~ 32A, 2 x Schuko-Steckdose

**Anwendung:** Größere Elektrowerkzeuge, Bohrhämmer, Winkelschleifer, Handkreissägen, Kompressoren, Häcksler, Tischkreissägen, E-Schweißen

|                                 |                     |
|---------------------------------|---------------------|
| <b>Leistung (3ph./1ph.)/kVA</b> | <b>12,0 / 6,0</b>   |
| Startsystem                     | Elektrostart        |
| Spannung/V                      | 400 / 230           |
| Motor                           | B&S 21 HP           |
| Kraftstoff                      | Benzin              |
| Tankinhalt/l                    | 16,5                |
| Laufzeit bei Vollast/h          | 4,0                 |
| Schall-Leistungspegel LWA/dB(A) | 96                  |
| Gewicht/kg                      | 148 mit<br>Batterie |
| Art.-Nr.                        | 117071              |
| Preis/St.                       | <b>3.688,00</b>     |



### Stromerzeuger, Benzin „6400 ED-A/HHBA“

Asynchron Generator · Ölmangel-Abschaltautomatik · Schutzart IP 54, daher für den täglichen Baustelleneinsatz geeignet

**Anwendung:** Größere Elektrowerkzeuge, Kompressoren, Häcksler, Tischkreissägen, E-Schweißgeräte

|                                 |                          |
|---------------------------------|--------------------------|
| <b>Leistung (3ph./1ph.)/kVA</b> | <b>5,9 / 5,0</b>         |
| Startsystem                     | Handstart                |
| Spannung/V                      | 400 / 230                |
| Motor                           | Honda GX<br>390          |
| Kraftstoff                      | Benzin                   |
| Tankinhalt/l                    | 6,5                      |
| Laufzeit bei Vollast/h          | 2                        |
| Schutzkontaktsteckdosen         | 2 x 230 V /<br>1 x 400 V |
| Schall-Leistungspegel LWA/dB(A) | 98                       |
| Gewicht/kg                      | 92                       |
| Art.-Nr.                        | 108031                   |
| Preis/St.                       | <b>1.417,00</b>          |





### Stromerzeuger, Benzin „7401 PS“

Silentausführung mit großem Luftfilter und großem Schalldämpfer · Teilgekapselt mit gedämmtem Stahlblech · Geräuscharm · Schaltkastenbedienung gegenüber Auspuff · Abschaltbare Anlaufverstärkung · Geschützter Batterie-Einbau im Schaltkasten · Ölman-gel-Abschaltautomatik · Kraftstoffanzeige · 3 x Schuko-Steckdose IP 67, 1 x CEE 1~ 16 A IP 67, 1 x CEE 3~ 16 A IP 67, 1 x Kfz 12 V DC Anschluss

| Typ                             | 7401 ED-AA/HHBA PS | 7401 ED-AA/HEBA PS |
|---------------------------------|--------------------|--------------------|
| Startsystem                     | Handstart          | Elektrostart       |
| Leistung (3ph./1ph.)/kVA        | 6,48 / 5,15        | 6,48 / 5,15        |
| Spannung/V                      | 400 / 230          | 400 / 230          |
| Motor                           | Honda GX 390 RT2   | Honda GX 390 RT2   |
| Kraftstoff                      | Benzin             | Benzin             |
| Tankinhalt/l                    | 19                 | 19                 |
| Laufzeit bei Vollast/h          | 11                 | 11                 |
| Schall-Leistungspegel LWA/dB(A) | 97                 | 97                 |
| Gewicht/kg                      | 119                | 119                |
| Art.-Nr.                        | 117069             | 117070             |
| Preis/St.                       | <b>2.561,00</b>    | <b>2.990,00</b>    |



### Stromerzeuger, Diesel „15014 ED-S/MEDA Super Silent“

1/3-phasig · Notstromversorgung · Kompakte Bauweise · Elektrostart · Öl-mangel-Abschaltautomatik · Inselsteuerung IS 10  
**Anwendung:** Große Elektrowerkzeuge · Schutz-gasschweißanlagen · Kompressor · Tischkreissäge · E-Schweißen

|                                 |                   |
|---------------------------------|-------------------|
| <b>Leistung (3ph./1ph.)/kVA</b> | <b>15,0 / 6,0</b> |
| Startsystem                     | Elektrostart      |
| Spannung/V                      | 400 / 230         |
| Motor                           | Mitsubishi S4L2   |
| Kraftstoff                      | Diesel            |
| Tankinhalt/l                    | 205               |
| Laufzeit bei Vollast/h          | 50                |
| Schall-Leistungspegel LWA/dB(A) | 92                |
| Gewicht/kg                      | 650               |
| Art.-Nr.                        | 114712            |
| Preis/St.                       | <b>10.200,00</b>  |



### Stromerzeuger, Diesel „60014 ED-S/DEDA Super Silent“

Industrieller Dieselmotor · Bürsten-loser Generator mit AVR-Regelung · Grundrahmen mit Auffangwanne · Tank mit elek-tronischem Treibstoffanzeiger · Schallgedämmte Haube aus feuerverzinktem Stahlblech mit Pulver-beschichtung · Schalldämmmaterial aus Polyester-fasern mit hoher Lärmreduzierung · Abgasleitungen mit spezieller Mineralfaserisolierung

|                                 |                  |
|---------------------------------|------------------|
| <b>Leistung/kVA</b>             | <b>60,0</b>      |
| Startsystem                     | Elektrostart     |
| Spannung/V                      | 400 / 230        |
| Motor                           | Deutz BF4M2011C  |
| Kraftstoff                      | Diesel           |
| Tankinhalt/l                    | 160              |
| Laufzeit bei 3/4 Last/h         | 10,4             |
| Schutzkontakt-steckdosen        | optional         |
| Schall-Leistungspegel LWA/dB(A) | 61               |
| Gewicht/kg                      | 1.260            |
| Art.-Nr.                        | 113431           |
| Preis/St.                       | <b>13.188,00</b> |





### Stromerzeuger, Diesel „60015 ED-S/IEDA SS“

Industrieller Dieselmotor · Bürstenloser Generator mit AVR-Regelung · Grundrahmen mit Auffangwanne · Tank mit elektronischem Treibstoffanzeiger · Schallgedämmte Haube aus feuerverzinktem Stahlblech mit Pulverbeschichtung · Schalldämmmaterial aus Polyesterfasern mit hoher Lärmreduzierung · Abgasleitung mit spezieller Mineralfaserisolierung · Weltweiter Aftersale-Service



|                                 |                  |
|---------------------------------|------------------|
| <b>Leistung/kVA</b>             | <b>60,0</b>      |
| Startsystem                     | Elektrostart     |
| Spannung/V                      | 400 / 230        |
| Motor                           | Iveco N45SM1F    |
| Kraftstoff                      | Diesel           |
| Tankinhalt/l                    | 160              |
| Laufzeit bei Vollast/h          | 16,7             |
| Schall-Leistungspegel LWA/dB(A) | 65               |
| Gewicht/kg                      | 1.270            |
| Art.-Nr.                        | 117072           |
| Preis/St.                       | <b>21.000,00</b> |

### **PVP.** PRODUKT



### Anschlussverteilerschrank „PVP 63.2/231-6“

#### Nach neuer DIN VDE 0100-704

Verfügt gemäß DIN 43868 Teil 1 und 2 über eine Anschlußsicherung als NH-Lasttrenner, einer Messeinrichtung nach DIN 43870 in Schutzart IP 54, plombierbar und eine separat abnehmbare Zählerabdeckung, Schrankschutzart IP 44 (innere Bedienfront IP 21), Schutzisolation bis einschl. Fehlerstromschutzschalter · Gehäuse: verzinkt, pulverbeschichtet, lackiert - orange · Inkl. 2 Kranösen schwenkbar an der Oberseite des Verteilers · Inkl. 2 Tragegriffe schwenkbar seitlich am Verteiler · Fußgestell geschweißt und feuerverzinkt mit Befestigungsglaschen für Erdnägel

#### Bestückung:

- 1 Kabeleinführung M 63 mit Zugentlastung
- 1 Anschlusssicherung als NH 00-Lasttrenner 3-pol. (abgesichert mit 80 A)
- L1, L2, L3 mit Bolzenanschluss M 8 oder beiliegenden Bügelklemmen bis 35 qmm, N+PE mit 2 Bügelklemmen bis 35 qmm
- 1 Zählerplatz nach DIN 43870/2, ohne Zähler
- 1 Hauptsicherung als D/02-Neozed-Sicherungslasttrennschalter E18, 3/63A (abgesichert mit 63A), absperrbar
- 1 FI-Schalter 63/4/0,3 A, allstromsensitiv, Typ B, für CEE-Steckdose 5/63 A
- 1 FI-Schalter 63/4/0,03 A, allstromsensitiv, Typ B, für weitere Steckdosen
- 2 CEE-Steckdosen 5/16 A, 400 V, 2 Automaten C 16 A, 3-pol.
- 3 CEE-Steckdosen 5/32 A, 400 V, 3 Automaten C 32 A, 3-pol.
- 1 CEE-Steckdose 5/63 A, 400 V, Vorsicherung über o. g. Hauptsicherung
- 6 Schukosteckdosen 3/16 A, 230 V, 6 Automaten C 16 A, 1-pol.

|                 |                 |
|-----------------|-----------------|
| <b>Art.-Nr.</b> | <b>117416</b>   |
| Preis/St.       | <b>1.750,00</b> |

**Anschluss-Schrank „A 80“**

|                              |   |
|------------------------------|---|
| <b>Anschlussleistung/kVA</b> | <b>55</b>                                   |
| Zählerfeld                   | 1   |
| Hauptsicherung               | Lasttrennsch. mit<br>Sicherung 80A/<br>HN00 |
| Gewicht/kg                   | 34  |
| Art.-Nr.                     | 108769                                      |
| Preis/St.                    | <b>488,00</b>                               |

**Anschluss-Verteilerschrank „AVEV“**

| Typ                     | AVEV 63/211-6                             | AVEV 40/21-6                         | AVEV 63/211-6-B<br>allstromsensitiv       |
|-------------------------|---|--------------------------------------|---|
| Anschlussleistung/kVA   | 44  | 28                                   | 44  |
| Anschlussicherung       | Sicherungslasttrennschalter 80A/NH00      | Sicherungslasttrennschalter 50A/NH00 | Sicherungslasttrennschalter 80A/NH00      |
| Zählerfeld              | 1   | 1                                    | 1   |
| FI-Schutzschalter       | 1 x FI 63 / 0,03 A /<br>1 x FI 63 / 0,5 A | 1 x FI 40 / 0,03 A                   | 1 x FI 63 / 0,03 A /<br>1 x FI 63 / 0,3 A |
| Schutzkontaktsteckdosen | 6 x 16 A / 230 V                          | 6 x 16 A / 230 V                     | 6 x 16 A / 230 V                          |
| CEE-Steckdosen          | 2 x 16 A, 1 x 32 A,<br>1 x 63 A / 400 V   | 2 x 16 A, 1 x 32 A /<br>400 V        | 2 x 16 A, 1 x 32 A,<br>1 x 63 A / 400 V   |
| Art.-Nr.                | 108667                                    | 108768                               | 115229                                    |
| Preis/St.               | <b>910,00</b>                             | <b>832,00</b>                        | <b>1.326,00</b>                           |

**Endverteiler-Schrank „VEV 63/211-6“**

|                              |  |
|------------------------------|--|
| <b>Anschlussleistung/kVA</b> | <b>44</b>                                  |
| Hauptsicherung               | Sicherungslasttrennschalter<br>63/ANH00    |
| FI-Schutzschalter            | 1 x FI 63 / 0,03 A /<br>1 x FI 63 / 0,5 A  |
| Schutzkontaktsteckdosen      | 6 x 16 A / 230 V                           |
| CEE-Steckdosen               | 2 x 16 A,<br>1 x 32 A,<br>1 x 63 A / 400 V |
| Art.-Nr.                     | 108666                                     |
| Preis/St.                    | <b>819,00</b>                              |



**Weitere Ausführungen und neue Normen auf Anfrage!**



### Erdungsleitung

Zubehör für Verteilerschrank · 10 mm<sup>2</sup> · Länge 3 m

|           |        |
|-----------|--------|
| Art.-Nr.  | 104501 |
| Preis/St. | 23,50  |



### Erdungsstab

Zubehör für Verteilerschrank · Feuerverzinkt · Länge 1,5 m

|           |        |
|-----------|--------|
| Art.-Nr.  | 104500 |
| Preis/St. | 31,00  |



### STEIDELE Steckdosenverteiler „SVG“

| Typ                     | SVG 16/2-4       | SVG 32/11-3                          | SVG 32/21-3                |
|-------------------------|------------------|--------------------------------------|----------------------------|
| Netzanschluss           | 16 A / 400 V     | 32 A / 400 V                         | 32 A / 400 V               |
| FI-Schutzschalter       | 40 A / 0,03 A    | 40 A / 0,03 A                        | 40 A / 0,03 A              |
| Schutzkontaktsteckdosen | 4 x 16 A / 230 V | 3 x 16 A / 230 V                     | 3 x 16 A / 230 V           |
| CEE-Steckdosen          | 2 x 16 A / 400 V | 1 x 16 A, 2 x 32 A, 1 x 63 A / 400 V | 2 x 16 A, 1 x 32 A / 400 V |
| Art.-Nr.                | 108655           | 108654                               | 108653                     |
| Preis/St.               | 301,00           | 361,00                               | 386,00                     |



### PCE MERZ Anschluss-Verteilerschrank

| Typ                     | M-AVEV 63/211-6/V2                   | M-AVEV 63/211-6/FU2                           | M-AVEV 63/211-6/V2/X   |
|-------------------------|--------------------------------------|---|--|
| Anschlussleistung/kVA   | 44                                   | 44  | 44   |
| Anschlussleistung       | Sicherungslasttrennschalter 80A/NH00 | Sicherungslasttrennschalter 80A/NH00          | Sicherungslasttrennschalter 80A/NH00                           |
| Zählerfeld              | 1                                    | 1   | 1  |
| Hauptsicherung          | Lasttrennsch. mit Sicherung DIII/63A | Lasttrennsch. mit Sicherung DIII/63A          | Lasttrennsch. mit Sicherung DIII/63A                           |
| FI-Schutzschalter       | 63 A / 0,3 A + 63 A / 0,03 A         | 63 A / 0,3 A allstromsensitiv / 63 A / 0,03 A | 63 A / 0,3 A allstromsensitiv + 63 A / 0,03 A allstromsensitiv |
| Schutzkontaktsteckdosen | 6 x 16 A / 250 V                     | 6 x 16 A / 250 V                              | 6 x 16 A / 250 V   |
| CEE-Steckdosen          | 2 x 16 A, 1 x 32 A, 1 x 63 A / 400 V | 2 x 16 A, 1 x 32 A, 1 x 63 A / 400 V          | 2 x 16 A, 1 x 32 A, 1 x 63 A / 400 V                           |
| Gewicht/kg              | 57                                   | 57  | 57   |
| Art.-Nr.                | 114077                               | 114078  | 115328   |
| Preis/St.               | 924,00                               | 1.366,00                                      | 1.753,00   |



**PCE M MERZ Anschlusschrank „M-A 80“**

|                              |  |
|------------------------------|--|
| <b>Anschlussleistung/kVA</b> | <b>55</b>                              |
| Anschlussicherung            | Sicherungslasttrennschalter 100A/NH100 |
| Zählerfeld                   | 1                                      |
| Hauptsicherung               | Lasttrennsch. mit Sicherung 80A/HN00   |
| Gewicht/kg                   | 33                                     |
| Art.-Nr.                     | 114076                                 |
| Preis/St.                    | <b>503,00</b>                          |

**PCE M MERZ Steckdosenverteiler „M-SVPK“**

| Typ                     | M-SVPK 16/3-6    | M-SVPK 32/21-6             |
|-------------------------|------------------|----------------------------|
| Anschlussleistung/kVA   | 11               | 11                         |
| Netzanschluss           | 16 A / 400 V     | 32 A / 400 V               |
| FI-Schutzschalter       | 40 A / 0,03 A    | 40 A / 0,03 A              |
| Schutzkontaktsteckdosen | 6 x 16 A / 250 V | 6 x 16 A / 250 V           |
| CEE-Steckdosen          | 3 x 16 A / 400 V | 2 x 16 A, 1 x 32 A / 400 V |
| Gewicht/kg              | 4,6              | 4,6                        |
| Art.-Nr.                | 115331           | 115334                     |
| Preis/St.               | <b>238,00</b>    | <b>270,00</b>              |

**PCE M MERZ Verteilerschrank „M-VEV“**

| Typ                                | M-VEV 63/211-6/V2                    | M-VEV 63/211-6/V2/X  |
|------------------------------------|--------------------------------------|--|
| Anschlussleistung/kVA              | 44                                   | 44   |
| Anschlussicherung / Hauptsicherung | Lasttrennsch. mit Sicherung DIII/63A | Lasttrennsch. mit Sicherung DIII/63A                           |
| FI-Schutzschalter                  | 63 A / 0,3 A + 63 A / 0,03 A         | 63 A / 0,3 A allstromsensitiv + 63 A / 0,03 A allstromsensitiv |
| Schutzkontaktsteckdosen            | 6 x 16 A / 250 V                     | 6 x 16 A / 250 V   |
| CEE-Steckdosen                     | 2 x 16 A, 1 x 32 A, 1 x 63 A / 400 V | 2 x 16 A, 1 x 32 A, 1 x 63 A / 400 V                           |
| Gewicht/kg                         | 43                                   | 43   |
| Art.-Nr.                           | 114080                               | 115330   |
| Preis/St.                          | <b>830,00</b>                        | <b>1.659,00</b>  |





**Kabeltrommel, Metall „IronCoat“**

Feuerverzinktes Stahlblech mit spezieller Schutzisolierung · Stoßdämpfendes, stabiles, verzinktes Fußgestell mit Feststellbremse · Ergonomisch geformter Handgriff · **Mit schwerer Gummischlauchleitung 230 V** · Schutzkontaktstecker · 3 Schutzkontaktsteckdosen mit Sicherheitsklapdeckel und Hammerzeichen · Thermoschutzschalter · Mit patentierter Leitungsführung

| Ausführung   | Einfachrohrgestell | Einfachrohrgestell |
|--------------|--------------------|--------------------|
| Kabellänge/m | 40                 | 33                 |
| Kabeltyp     | H07RN-F3G1,5       | H07RN-F3G2,5       |
| Art.-Nr.     | 117404             | 117405             |
| Preis/St.    | <b>83,00</b>       | <b>99,00</b>       |



**Kabeltrommel, Kunststoff**

Nach EN 61242, DIN VDE 0620-1, DIN EN 50525-2, IEC 60309 · Trommelkörper aus robustem, hochbruchfestem Spezialkunststoff · Mit stabilem, stoßdämpfendem Rohr-gestell mit Sterngriffbremse · Gestell mit ergonomischem Griff und patentierter Leitungsführung · Inkl. eingebautem Thermoschutzschalter · **Schwere Gummischlauchleitung 230 V** · Schutzkontaktstecker · 3 Schutzkontaktsteckdosen mit Sicherheitsklapdeckeln und Hammerzeichen

| Ausführung   | Einfachrohr-gestell | Einfachrohr-gestell | Xperts Doppel-rohr-gestell | Xperts Doppel-rohr-gestell |
|--------------|---------------------|---------------------|----------------------------|----------------------------|
| Kabellänge/m | 40                  | 33                  | 40                         | 33                         |
| Kabeltyp     | H07RN-F3G1,5        | H07RN-F3G2,5        | H07RN-F3G1,5               | H07RN-F3G2,5               |
| Art.-Nr.     | 117403              | 117401              | 117406                     | 117407                     |
| Preis/St.    | <b>72,00</b>        | <b>85,00</b>        | <b>99,00</b>               | <b>106,00</b>              |



**Kabeltrommel CEE, Kunststoff „Xperts“**

Nach EN 61242, DIN VDE 0620-1, DIN EN 50525-2, IEC 60309 · Trommelkörper aus robustem, hochbruchfestem Spezialkunststoff · Mit stabilem, stoßdämpfendem X-Dop-pelrohrgestell mit Sterngriffbremse · Gestell mit ergonomischem, rutschfestem 2-Komponentengriff und patentierter Leitungsführung · Inkl. eingebautem Thermoschutzschalter · **Schwere Gummi-schlauchleitung 400 V** · CEE Stecker 400 V, 16 A, 5-polig · 2 Schutzkontaktsteckdosen 230 V mit Sicherheitsklapdeckeln und Hammerzeichen und 1 CEE-Steckdose 400 V, 16 A, 5-polig

| Ausführung   | Doppelrohrgestell | Doppelrohrgestell | Doppelrohrgestell |
|--------------|-------------------|-------------------|-------------------|
| Kabellänge/m | 25                | 20                | 30                |
| Kabeltyp     | H07RN-F5G1,5      | H07RN-F5G2,5      | H07RN-F5G2,5      |
| Art.-Nr.     | 117414            | 117415            | 117408            |
| Preis/St.    | <b>137,00</b>     | <b>151,00</b>     | <b>189,00</b>     |



### Kabeltrommel, Metall „IronCoat Xperts“

Trommelkörper aus feuerverzinktem Stahlblech mit spezieller Schutzisolierung · Mit stabilem, stoßdämpfendem X-Doppelrohrgestell mit Sterngriffbremse · Ergonomischer, rutschfester 2-Komponentengriff und patentierte Leitungsführung · Inkl. eingebautem Thermo-schutzschalter · Geprüft nach EN 61242, DIN VDE 0620-1, DIN EN 50525-2, IEC 60309 · **Mit schwerer Gummischlauchleitung 230 V** · Schutzkontaktstecker · 3 Schutzkontaktsteckdosen mit Sicherheitsklappdeckeln und Hammerzeichen

| Ausführung   | Doppelrohrgestell | Doppelrohrgestell |
|--------------|-------------------|-------------------|
| Kabellänge/m | 40                | 33                |
| Kabeltyp     | H07RN-F3G1,5      | H07RN-F3G2,5      |
| Art.-Nr.     | 117418            | 117419            |
| Preis/St.    | <b>110,00</b>     | <b>136,00</b>     |



### Kabeltrommel CEE, Metall „IronCoat Xperts“

Trommelkörper aus feuerverzinktem Stahlblech mit spezieller Schutzisolierung · Mit stabilem, stoßdämpfendem X-Doppelrohrgestell mit Sterngriffbremse · Ergonomischer, rutschfester 2-Komponentengriff und patentierte Leitungsführung · Inkl. eingebautem Thermo-schutzschalter · Geprüft nach EN 61242, DIN VDE 0620-1, DIN EN 50525-2, IEC 60309 · **Mit schwerer Gummischlauchleitung 400 V** · CEE-Stecker 400 V, 16 A, 5-polig · 2 Schutzkontaktsteckdosen 230 V mit Sicherheitsklappdeckeln und Hammerzeichen und 1 CEE-Steckdose 400 V, 16 A, 5-polig

| Ausführung   | Doppelrohrgestell |
|--------------|-------------------|
| Kabellänge/m | 25                |
| Kabeltyp     | H07RN-F5G2,5      |
| Art.-Nr.     | 117417            |
| Preis/St.    | <b>194,00</b>     |



### Verlängerungskabel

230 V / 16 A · Mit Schukostecker und -kupplung, spritzwassergeschützt IP 44 · Robuste Gummilei-tung für den Außenbereich · Geprüft nach VDE 0620-1 und VDE 0285-525-2-21

| Kabellänge/m | 5            | 10           | 25           | 25           |
|--------------|--------------|--------------|--------------|--------------|
| Kabeltyp     | H07RN-F3G1,5 | H07RN-F3G1,5 | H07RN-F3G1,5 | H07RN-F3G2,5 |
| Art.-Nr.     | 108879       | 108562       | 107719       | 104431       |
| Preis/Rolle  | <b>8,50</b>  | <b>14,50</b> | <b>34,00</b> | <b>52,00</b> |





### Kabelaufdruck

Individuell

|          |        |
|----------|--------|
| Art.-Nr. | 110121 |
| Preis/m  | 0,30   |



### Baustellen-Panzerleitung

230 V/16 A · Schwere Ausführung · Mit Schukostecker und -kupplung, spritzwassergeschützt IP 44 · Ölbeständig · Hoch abriebfeste, robuste Polyurethanleitung für extremste mechanische Beanspruchung · Geprüft nach VDE 0620-1 und VDE 0285-525-2-21

| Länge/m   | 25           | 25           |
|-----------|--------------|--------------|
| Kabeltyp  | H07BQ-F3G1,5 | H07BQ-F3G2,5 |
| Farbe     | orange       | orange       |
| Art.-Nr.  | 113981       | 113982       |
| Preis/St. | 40,50        | 59,00        |



### Gummistecker/-kupplung, Schuko

230 V / 16 A · Aus Qualitäts-Gummi · Spritzwassergeschützt IP 44 · Robuste Baustellen-Ausführung, für erschwerte Einsatzbedingungen geeignet · Bis max. 3G2,5

| Typ       | Stecker | Kupplung |
|-----------|---------|----------|
| Art.-Nr.  | 104404  | 104405   |
| Preis/St. | 2,30    | 3,90     |



### CEE-Stecker/-Kupplung

400 V · 5polig · Spritzwassergeschützt IP 44 · Geprüft nach IEC 60309

| Typ   | CEE-Stecker  | CEE-Stecker  | CEE-Stecker  |
|---|--------------|--------------|--------------|
| Technische Daten V/A/h                      | 400 / 16 / 6 | 400 / 32 / 6 | 400 / 63 / 6 |
| zum Anschluss für Leitungen/mm <sup>2</sup> | 1,0 – 2,5    | 2,5 – 6,0    | 10,0 – 16,0  |
| Art.-Nr.                                    | 104406       | 104407       | 104408       |
| Preis/St.                                   | 3,40         | 5,10         | 26,00        |

| Typ   | CEE-Kupplung | CEE-Kupplung | CEE-Kupplung |
|---|--------------|--------------|--------------|
| Technische Daten V/A/h                      | 400 / 16 / 6 | 400 / 32 / 6 | 400 / 63 / 6 |
| zum Anschluss für Leitungen/mm <sup>2</sup> | 1,0 – 2,5    | 2,5 – 6,0    | 10,0 – 16,0  |
| Art.-Nr.                                    | 104409       | 104410       | 104411       |
| Preis/St.                                   | 4,70         | 5,50         | 32,00        |



### CEE-Phasenwenderstecker

400 V · 5polig · Spritzwassergeschützt IP 44 · Geprüft nach IEC 60309

| Technische Daten V/A/h                      | 400 / 16 / 6 | 400 / 32 / 6 |
|---|--------------|--------------|
| zum Anschluss für Leitungen/mm <sup>2</sup> | 1,0 – 2,5    | 2,5 – 6,0    |
| Art.-Nr.                                    | 104415       | 104416       |
| Preis/St.                                   | 10,50        | 13,50        |



### Verlängerungskabel, CEE

400 V / 6 h · 5pol. · CEE-Stecker und -Kupplung, spritzwassergeschützt IP 44 · Robuste Gummileitung für den Außenbereich · Geprüft nach IEC 60309, VDE 0285/525-2-21

| Kabeltyp           | H07RN-F5G1,5 | H07RN-F5G2,5 | H07RN-F5G4,0  | H07RN-F5G6,0  |
|--------------------|--------------|--------------|---------------|---------------|
| Kabellänge/m       | 25           | 25           | 25            | 25            |
| Stecker/Kupplung/A | 16           | 16           | 32            | 32            |
| Art.-Nr.           | 104433       | 105934       | 104434        | 104435        |
| Preis/St.          | <b>57,00</b> | <b>83,00</b> | <b>129,00</b> | <b>181,00</b> |



### Verlängerungskabel, CEE mit Phasenwender

400 V · 5pol, 6 h CEE Phasenwende-Stecker und Kupplung, spritzwassergeschützt IP 44 · Robuste Gummileitung für den Außenbereich · Geprüft nach IEC 60309 u. VDE 0285-525-2-21

| Kabellänge/m       | 25           | 25            | 25            |
|--------------------|--------------|---------------|---------------|
| Kabeltyp           | H07RN-F5G2,5 | H07RN-F5G4,0  | H07RN-F5G6,0  |
| Stecker/Kupplung/A | 16           | 32            | 32            |
| Art.-Nr.           | 106046       | 106047        | 106048        |
| Preis/St.          | <b>91,00</b> | <b>130,00</b> | <b>175,00</b> |



### Steckdosenverteiler „GVT“

Stapelbar · Geschlossenes Gehäuseunterteil mit ca. 80 mm Bodenfreiheit verhindert Wassereintritt · Problemloses Wechseln der Anbausteckdose

**Lieferumfang: Art.-Nr. 114517:** Inkl. 2 m schwerer Gummischlauchleitung H07RN-F5G4 mit 5-poligem CEE-Stecker 400 V / 32 A · **Art.-Nr. 114518:** Inkl. 2 m schwerer Gummischlauchleitung H07RN-F5G2,5 mit 5-poligem CEE-Stecker 400 V / 32 A

| Typ                     | GVT 16 45472  | GVT 16 50100       |
|-------------------------|---|--------------------|
| Netzanschluss           | 32 A / 400 V  | 32 A / 400 V       |
| Hauptsicherung          | 1 x LS-Schalter C 16 A, 3-polig / 3 x LS-Schalter C 16 A, 1-polig | -                  |
| FI-Schutzschalter       | 1 x FI 40 / 0,03 A  | 1 x FI 40 / 0,03 A |
| Schutzkontaktsteckdosen | 6 x 16 A / 230 V  | 6 x 16 A / 230 V   |
| CEE-Steckdosen          | 2 x 16 A, 2 x 32 A / 400 V  | 2 x 16 A / 400 V   |
| Art.-Nr.                | 114517  | 114518             |
| Preis/St.               | <b>305,00</b>   | <b>282,00</b>      |



### CEE-Adapter

Spezial-Kunststoff-Gehäuse · Schwere stabile Ausführung · Wiedereinschaltbar

|                   |                                    |
|-------------------|------------------------------------|
| Eingang           | CEE Stecker 400 V, 32 A, 5-polig   |
| Ausgang           | CEE-Steckdose 400 V, 16 A, 5-polig |
| FI-Schutzschalter | 1 x C 16 A, 3-polig                |
| Art.-Nr.          | 114519                             |
| Preis/St.         | <b>80,00</b>                       |





**Personenschutzleitung**

PRCD-S · Geprüft nach VDE 0661:1988-04 · IP 44 spritzwassergeschützt · Panzerleitung für extremste mechanische Beanspruchung · Ölbeständig und abriebfest · Mit PRCD-S Zwischenschalter, Vollgummi-Schutzkontaktstecker und Kupplung mit Schutzkappe · Leitung in orangener Sicherheitsfarbe

|                     |               |
|---------------------|---------------|
| <b>Kabellänge/m</b> | <b>3</b>      |
| Kabeltyp            | H07BQ-F3G2,5  |
| Art.-Nr.            | 108800        |
| Preis/St.           | <b>167,00</b> |



**brennenstuhl® Kabeltrommel, Kunststoff**

IP 44 · Zugelassen für erschwerte Baubedingungen RN-Kabel nach VDE 0100 Teil 704 · Trommelkörper aus Spezialkunststoff auf verzinktem Tragegestell · Ergonomisch geformter Handgriff · 3 Schutzkontaktsteckdosen, spritzwassergeschützt, mit selbstschließenden Deckeln · Überhitzungsschutz, Kontroll-Leuchte bei Überhitzung und Überlastung

|                   |                           |
|-------------------|---------------------------|
| <b>Ausführung</b> | <b>Einfachrohrgestell</b> |
| Kabellänge/m      | 40                        |
| Kabeltyp          | H07RN-F3G1,5              |
| Art.-Nr.          | 115795                    |
| Preis/St.         | <b>69,00</b>              |



**brennenstuhl® Kabeltrommel, Kunststoff**

IP 44 · Für den Baustelleneinsatz nach BGI 608 und den ständigen Einsatz im Freien, RN-Kabel nach VDE 0100 Teil 704 · Trommelkörper aus hochbruchfestem Spezialkunststoff auf besonders stabilem Tragegestell · Klapp-Drehgriff · 3 Schutzkontakt-Steckdosen, spritzwassergeschützt, mit selbstschließenden Deckeln · Überhitzungsschutz, Kontroll-Leuchte bei Überhitzung und Überlastung

| <b>Ausführung</b> | <b>Doppelrohrgestell</b> | <b>Doppelrohrgestell</b> |
|-------------------|--------------------------|--------------------------|
| Kabellänge/m      | 40                       | 40                       |
| Kabeltyp          | H07RN-F3G1,5             | H07RN-F3G2,5             |
| Art.-Nr.          | 115183                   | 115794                   |
| Preis/St.         | <b>98,00</b>             | <b>132,00</b>            |



**professional brennenstuhl® Kabeltrommel, Stahlblech**

Für den Baustelleneinsatz nach BGI 608 · Trommelkörper aus Stahlblech, Vorder- und Rückseite schutzisoliert · Innovativer Tragegriff, pendelt auf beiden Seiten · Großer, stabiler Klapp-Drehgriff · Unempfindlich gegen Benzine und Öle · 4 Schutzkontakt-Steckdosen, spritzwassergeschützt, mit selbstschließenden Deckeln · Extra robuster Schutzkontakt-Stecker · Überhitzungsschutz bei Überhitzung und Überlastung · Optische Bereitschaftsanzeige im Steckdoseneinsatz · **Art.-Nr. 115286:** Das BREMAXX®-PUR-Kabel (BQ-Kabel) ist extrem abriebfest, überrollfest · Extreme Schnitt- und Reißfestigkeit · Säure- und ölbeständig, witterungs- und mikrobienbeständig · Kältebeständig bis -40 °C

| <b>Kabellänge/m</b> | <b>50</b>     | <b>40</b>    | <b>25</b>    |
|---------------------|---------------|--------------|--------------|
| Kabeltyp            | H07BQ-F3G1,5  | H07RN-F3G1,5 | H07RN-F3G2,5 |
| Art.-Nr.            | 115286        | 115285       | 115287       |
| Preis/St.           | <b>135,00</b> | <b>98,00</b> | <b>94,00</b> |

professiona**LINE**

### Kabeltrommel, CEE, Kunststoff



Mit Rundum-Überrollschutz · Standfest auf allen vier Seiten · Großer, stabiler Klapp-Drehgriff · Robuster Tragegriff und Steckergarage auf allen vier Seiten · Gehäuse- und Trommelmaterial aus Kunststoff-Gummi-Mischung ist stoß- und schlagfest · Trommelkörper kälteschlagbeständig bis -25 °C · Schutzkontakt-Steckdosen auf getrennten Phasen verteilt · 3-polige Sicherheitsabschaltung · Überhitzungsschutz · CEE Stecker: 400 V / 16 A · CEE-Steckdose: 400 V / 16 A · 2 spritzwassergeschützte Schutzkontakt-Steckdosen 230 V

|              |              |
|--------------|--------------|
| Kabellänge/m | 30           |
| Kabeltyp     | H07RN-F5G2,5 |
| Art.-Nr.     | 115299       |
| Preis/St.    | 189,00       |



### Kabeltrommel CEE, Kunststoff

IP 44 · Besonders stabiles, pulverbeschichtetes Tragegestell · Trommelkörper aus hochbruchfestem Spezialgummi · Mit Klapp-Drehgriff für komfortables Arbeiten · RN-Kabel ist zugelassen für erschwerte Baubedingungen nach VDE 0100 Teil 704 · CEE-Stecker 400 V / 16 A · 1 CEE-Steckdose 400 V / 16 A · Schutzkontakt-Steckdosen auf getrennten Phasen verteilt · Mit 3-poliger Sicherheitsabschaltung und Überhitzungsschutz · Zwei spritzwassergeschützte Schutzkontakt-Steckdosen 230 V



|              |                   |
|--------------|-------------------|
| Ausführung   | Doppelrohrgestell |
| Kabellänge/m | 40                |
| Kabeltyp     | H07RN-F5G1,5      |
| Art.-Nr.     | 115797            |
| Preis/St.    | 201,00            |



### Kabeltrommel CEE, Kunststoff

IP44 · Trommelkörper aus Spezialkunststoff auf verzinktem Tragegestell · Innovativer Tragegriff "cablepilot" für perfekte Kabelführung · Pendelt auf beiden Seiten und ermöglicht bequemes Tragen und Aufhängen · CEE-Stecker 400V / 16 A · 1 CEE-Steckdose 400 V / 16 A · Schutzkontakt-Steckdosen auf getrennten Phasen verteilt · Mit 3-poliger Sicherheitsabschaltung und Überhitzungsschutz · 2 spritzwassergeschützte Schutzkontakt-Steckdosen 230 V



|              |                    |
|--------------|--------------------|
| Ausführung   | Einfachrohrgestell |
| Kabellänge/m | 30                 |
| Kabeltyp     | H07RN-F5G1,5       |
| Art.-Nr.     | 115796             |
| Preis/St.    | 120,00             |



professiona**LINE**

### Verlängerungskabel



Orange · BREMAXX®-PUR-Kabel (BQ-Kabel) · Abriebfest, überrollfest, schnitt- und reißfest · Säure- und ölbeständig · Witterungs- und mikrobienbeständig · Kältebeständig bis -40 °C · Mantel aus Polyurethan · Schutzkontakt-Stecker und -Kupplung mit Verschlusskappe · Stecker und Kupplung UV-beständig mit Knickschutz und Kabelabdichtung · Spritzwassergeschützt IP 44

|              |              |              |              |              |
|--------------|--------------|--------------|--------------|--------------|
| Kabellänge/m | 10           | 25           | 10           | 25           |
| Kabeltyp     | H07BQ-F3G1,5 | H07BQ-F3G1,5 | H07BQ-F3G2,5 | H07BQ-F3G2,5 |
| Art.-Nr.     | 115265       | 115269       | 116355       | 115272       |
| Preis/St.    | 34,00        | 59,00        | 43,00        | 82,00        |





**professional** **Powerblock mit Verlängerungskabel**



Mobiles Powerblock mit vier Steckdosen · Ergonomischer schlag- und bruchfester Steckdosenblock · Vier spritzwassergeschützte Steckdosen in 45°-Anordnung mit selbstschließenden Klappdeckeln · **Art.-Nr. 115268:** Optische Bereitschaftsanzeige · Klappbarer Metall-Aufhängehaken und Gurt

| Kabellänge/m | 15           | 25           |
|--------------|--------------|--------------|
| Kabeltyp     | H07RN-F3G1,5 | H07RN-F3G1,5 |
| Art.-Nr.     | 115266       | 115268       |
| Preis/St.    | <b>38,50</b> | <b>54,00</b> |



**Schutzadapterkabel**

Bei Berührung von stromführenden Leitungen oder Teilen wird die Stromversorgung zum Schutz gegen gefährliche Körperströme bzw. elektrischen Schlag automatisch unterbrochen · FI-Stecker IP 44 und spritzwassergeschützte Kupplung · Anzeige für Funktionskontrolle · Auslösestrom: 30 mA · Auslösezeit < 30 ms · Betriebstemperatur: -25 °C bis +40 °C

**Anwendung:** Zur größtmöglichen Sicherheit bei der Verwendung von Elektrogeräten

| Kabellänge/m | 2            |
|--------------|--------------|
| Kabeltyp     | H07RN-F3G1,5 |
| Art.-Nr.     | 116356       |
| Preis/St.    | <b>32,00</b> |



**Stromverteiler, Gummi**

Mehrfachverteiler · IP 44 · Stabiler Metalltragetriff · Ölbeständiges Gummi-Kabel · Stapelbar · Spritzwassergeschütztes Gehäuse · Schlagfest · Temperaturbeständigkeit -30 °C bis +80 °C · Steckdosen nach VDE 0620-1 · **Art.-Nr. 116358:** Zertifizierte Sicherungsautomaten · Schutzkontakt-Steckdosen 230 V auf 3 getrennte Phasen verteilt · **Art.-Nr. 116359:** Je 2 Schutzkontakt-Steckdosen 230 V auf getrennten Phasen verteilt

| Schutzkontaktsteckdosen | 3 x 16 A / 230 V | 5 x 16 A / 230 V | 4 x 16 A / 230 V           |
|-------------------------|------------------|------------------|----------------------------|
| CEE-Steckdosen          | 3 x 16 A / 400 V | 2 x 16 A / 400 V | 2 x 16 A, 1 x 32 A / 400 V |
| Kabeltyp                | H07RN-F5G1,5     | H07RN-F5G2,5     | H07RN-F5G4,0               |
| Kabellänge/m            | 1,0              | 2,0              | 2,0                        |
| Art.-Nr.                | 116357           | 116358           | 116359                     |
| Preis/St.               | <b>68,00</b>     | <b>205,00</b>    | <b>215,00</b>              |



**SMD-LED-Strahler, Akku**



Leuchtdauer: 2,5 h (100 %), 5 h (50 %) bei Verwendung eines Akkus 18 V 5 Ah · Geringe Wärmeentwicklung, keine Verletzungsgefahr · Extrem standfestes, beschichtetes Stahlrohrgestell mit ergonomisch geformtem Tragegriff · Schlagfestes Gehäuse und Frontscheibe, rutschfeste GummifüÙe · Strahler stufenlos schwenk- und arretierbar · Ein/Aus-Schalter für Licht, 2 Schaltstufen (50 %, 100 %) · Mit praktischer, ausklappbarer Kabelhalterung/Aufhängevorrichtung · Schutzklasse III · Diese Leuchte enthält eingebaute LED-Lampen · Die Lampen können in der Leuchte nicht ausgetauscht werden

**Anwendung:** Im Innen- und Außenbereich IP 55

**Lieferumfang:** Zum Betrieb mit Li-Ion Akkus der Baureihe AB 1805, sowie 18 V Li-Ion Akkus aus dem Sortiment Bosch Professional geeignet (nicht im Lieferumfang enthalten)

|                      |               |
|----------------------|---------------|
| Leistung/W           | <b>40</b>     |
| Lichtstrom ca./Lumen | 3.200         |
| Art.-Nr.             | 115277        |
| Preis/St.            | <b>126,00</b> |



professional**LINE**

**SMD-LED-Strahler, Hybrid**



Betrieb über Akku oder Netzanschluss · Geringe Wärmeentwicklung, keine Verletzungsgefahr · Standfestes, beschichtetes Stahlrohrgestell mit ergonomisch geformtem Tragegriff · Schlagfestes Gehäuse und Frontscheibe, rutschfeste GummifüÙe · Strahler stufenlos schwenk- und arretierbar · Mit praktischer, ausklappbarer Kabelhalterung/Aufhängevorrichtung · Schaltet bei Stromausfall automatisch auf Akkubetrieb um · Schutzklasse II · Zum Betrieb mit Li-Ion Akkus der Baureihe AB 1805, sowie 18 V Li-Ion Akkus aus dem Sortiment Bosch Professional geeignet (nicht im Lieferumfang enthalten)

**Anwendung:** Im Innen- und Außenbereich IP 55

**Lieferumfang:** Inkl. 5 m Anschlussleitung H07RN-F 2x1,0

|                      |               |
|----------------------|---------------|
| <b>Leistung/W</b>    | <b>40</b>     |
| Lichtstrom ca./Lumen | 3.200         |
| Art.-Nr.             | 115279        |
| Preis/St.            | <b>161,00</b> |



professional**LINE**

**SMD-LED-Strahler, LB5000**



SAMSUNG SMD-LEDs mit hohem Wirkungsgrad · Geringe Wärmeentwicklung, keine Verletzungsgefahr · Lange Lebensdauer der LEDs, stoÙfest, wartungsfrei · Klappbügel zum Aufstellen oder Befestigen auf einem Stativ · Praktische Kabelhalterung und Steckergarage · Schlagfestes Gehäuse und Frontscheibe, rutschfeste GummifüÙe · 2 spritzwassergeschützte Steckdosen mit selbstschließenden Deckeln · Entspricht BGI 608 · Schutzklasse I · StoÙfestigkeit: IK 10

**Anwendung:** Im Innen- und Außenbereich IP54 · Ein/Aus-Schalter für Licht

**Lieferumfang:** Inkl. 5 m Anschlussleitung H07RN-F3G1,5

|                      |               |               |
|----------------------|---------------|---------------|
| <b>Leistung/W</b>    | <b>50</b>     | <b>80</b>     |
| Lichtstrom ca./Lumen | 4.700         | 7.250         |
| Art.-Nr.             | 115281        | 115282        |
| Preis/St.            | <b>146,00</b> | <b>189,00</b> |



professional**LINE**

**LED-Kopflampe**



Zwei Betriebsmodi: manuell und Infrarot-Sensor · Extrem Luxeon-LED · Kopflicht 100 % / 50 % / 10 % / rot / rot SOS · Rücklicht rot, konstant oder blinkend · Stufenloser Fokus von flächigem Nahlicht zu fokussiertem Fernlicht · Infrarot-Sensor zum berührungslosen Einschalten

**Anwendung:** Im Innen- und Außenbereich, IP 44

|                        |              |
|------------------------|--------------|
| <b>Leistung/W</b>      | <b>3,5</b>   |
| Gesamtlichtstrom/Lumen | 250          |
| Art.-Nr.               | 115274       |
| Preis/St.              | <b>45,00</b> |



professional**LINE**

**Multifunktionsleuchte, Akku**



6 superhelle SMD-LED's vorne mit bis max. 8 Stunden Leuchtdauer · Zusätzliche SMD-LED im Leuchtenkopf · Ein/Aus-Schalter für Frontlicht (100 %, 50 %) und Spot · Gummierete Oberfläche · Knickbarer Haltefuß mit starkem Magnet · Zusätzlich 2 Magnete auf der Rückseite und ein 360° drehbarer Haken · Integrierter Li-Ion Akku 3,7 V / 4,4 Ah · Staubdicht und strahlwassergeschützt IP 65

**Anwendung:** Im Innen- und Außenbereich, IP 65

**Lieferumfang:** Inkl. Ladestation · 100 - 240 V AC, 50/60 Hz Netzteil · USB Ladekabel

|                               |              |
|-------------------------------|--------------|
| <b>Gesamtlichtstrom/Lumen</b> | <b>500</b>   |
| Art.-Nr.                      | 115275       |
| Preis/St.                     | <b>85,00</b> |





**SETO** **Mobile Arbeitsbeleuchtung „XLD-2C Serie“**

Professional Lighting Solutions Farbtemperatur ca. 5.000 K · IP67 · Anschlussleitung austauschbar · Vorsteckscheiben zur homogenen Ausleuchtung im Nahbereich · Passive, verschleißfreie Kühltechnik · Hohe Energieeffizienz

**Lieferumfang:** siehe Tabelle

| Typ                  | XLD-2C BASIC         | XLD-2C SWITCH                  | XLD-2C DIM                                      |
|----------------------|----------------------|--------------------------------|---|
| Leistungsaufnahme/W  | 560                  | 560                            | 560   |
| Leuchtmittel         | 8 x Xpect2 LED Modul | 8 x Xpect2 LED Modul           | 8 x Xpect2 LED Modul                            |
| Lichtstrom ca./Lumen | 90.000               | 90.000                         | 90.000  |
| Lieferumfang         | Inkl. Zuleitung      | Inkl. Zuleitung, Bedieneinheit | Inkl. Zuleitung, Bedieneinheit mit Dimmfunktion |
| Art.-Nr.             | 117382               | 117383                         | 117384  |
| Preis/St.            | <b>1.909,00</b>      | <b>2.013,00</b>                | <b>2.039,00</b>                                 |



**SETO** **Mobile Arbeitsbeleuchtung „XLD-C COMPACT Serie“**

Professional Lighting Solutions **Standard-Wechselbolzen** · Farbtemperatur ca. 5.000 K · IP 67 · Anschlussleitung austauschbar · Vorsteckscheiben zur homogenen Ausleuchtung im Nahbereich · Passive, verschleißfreie Kühltechnik · Hohe Energieeffizienz

**Lieferumfang:** siehe Tabelle

| Typ                  | XLD-C COMPACT BASIC  | XLD-C COMPACT SWITCH           | XLD-C COMPACT DIM                               |
|----------------------|----------------------|--------------------------------|---|
| Leistungsaufnahme/W  | 280                  | 280                            | 280   |
| Leuchtmittel         | 4 x Xpect2 LED Modul | 4 x Xpect2 LED Modul           | 4 x Xpect2 LED Modul                            |
| Lichtstrom ca./Lumen | 45.000               | 45.000                         | 45.000  |
| Lieferumfang         | Inkl. Zuleitung      | Inkl. Zuleitung, Bedieneinheit | Inkl. Zuleitung, Bedieneinheit mit Dimmfunktion |
| Art.-Nr.             | 117385               | 117398                         | 117386  |
| Preis/St.            | <b>1.456,00</b>      | <b>1.663,00</b>                | <b>1.737,00</b>                                 |



**SETO** **Baustellen-Schubstangenstativ**

Professional Lighting Solutions Mobile Aufstellvorrichtung aus stabilem Aluminium · Standfuß mit Sicherheitsbügel aus Aluminium · Höchste Standsicherheit durch Bestückung mit K1-Fußplatten (nicht im Lieferumfang enthalten)

**Anwendung:** Standsichere Aufstellung im Baustellenbereich

**Lieferumfang:** Inkl. Schubstange, Rohre 60 x 60 - 30 x 30 · Bolzen 30 mm nach DIN 14640 · Standfuß Alu (zur Aufnahme bis zu 10 Fußplatten K1) · Sicherheitsbügel zur Fixierung der Fußplatten

| Höhe min./max./mm | 1.900 - 4.300 | 3.000 - 5.500 |
|-------------------|---------------|---------------|
| Art.-Nr.          | 117220        | 117221        |
| Preis/St.         | <b>834,00</b> | <b>855,00</b> |



**SETO** **Baustellenstativ, SETO**

Professional Lighting Solutions Dreibein · Konzipiert für den mobilen Baustelleneinsatz · Kompaktes Transportmaß · Luftgedämpft für maximale Sicherheit und Bedienkomfort · Einstellbare Standfüße mit Durchführung für Erdnägel, pulverbeschichtet

**Lieferumfang:** Inkl. integriertem DIN-Zapfen und Abspann-Set

| Höhe min./max./mm | 1.150 / 3.850 |
|-------------------|---------------|
| Art.-Nr.          | 117222        |
| Preis/St.         | <b>339,00</b> |



### LED-Leuchte „POWER LED“

Professional Lighting Solutions

Mobil, wiederaufladbar · Farbtemperatur ca. 6.500 K · 30 leistungsstarke 3 W LED's · Integrierte Streuscheibe · Integrierte Blink- und SOS-Funktion · 2 Anwendungsmodi: Handleuchten-Modus, Stativ-Modus · Voll fokussierbare 3-Stufen-Optik · Schutz vor Überlastung · 20 - 150% Licht durch Dimmfunktion mit Boostmodus · Quicklock Verlängerung 820 - 1.800 mm · Schwenkbares Vielfokus-System · Dreifuss-System · Integrierte Diffusor-Blende



| Leistungsaufnahme/W  | 43   | 43  | 43   |
|----------------------|--|---|--|
| Leuchtmittel         | 30 x High Power LED                                  | 30 x High Power LED   | 30 x High Power LED  |
| Lichtstrom ca./Lumen | 1.000 - 4.000  | 1.000 - 4.000   | 1.000 - 4.000  |
| Lieferumfang         | Inkl. Ladegerät 230 V, 4 Quicklock-Stangen, Netzteil | Inkl. Ladegerät 230 V, 4 Quicklock-Stangen, Netzteil, Fernbedienung | Inkl. Ladegerät 230 V, 4 Quicklock-Stangen, Netzteil, 12/24V KFZ-Ladegerät |
| Art.-Nr.             | 117214   | 117213  | 117215   |
| Preis/St.            | <b>734,00</b>  | <b>940,00</b>   | <b>810,00</b>  |



### LED-Kranstrahler „CRANESTAR“

Professional Lighting Solutions

Farbtemperatur 5.000 K · Verschleiß- und wartungsfreie LED-Technologie · SETO Xpect LED-Linsensystem zur Vermeidung von Streulicht und Lichtverschmutzung · Winkel-Skala ermöglicht eine zielgerichtete Ausrichtung des Strahlers · Möglichst viel Licht dort wo es gebraucht wird, bei möglichst geringem Energieaufwand · Geringes Gewicht · Kompakte Bauweise · Schlagfestigkeit nach IK08

**Lieferumfang:** Inkl. CEE Stecker 16 A, 400 V · Seilsicherung, frei schwenkbar

| Typ                  | 12k                 | 20k                 |
|----------------------|---------------------|---------------------|
| Leistungsaufnahme/W  | 480                 | 720                 |
| Leuchtmittel         | 4 x Xpect LED Modul | 6 x Xpect LED Modul |
| Lichtstrom ca./Lumen | 79.100              | 118.600             |
| Art.-Nr.             | 117216              | 117217              |
| Preis/St.            | <b>983,00</b>       | <b>1.318,00</b>     |



### LED-Strahler „ALDEBARAN® CRANEMASTER“

Professional Lighting Solutions

Farbtemperatur 4.000 K / 5.700 K · Integrierte Lichtfarbmischung dank SETO TRUE-VIEW · Verschleiß- und wartungsfreie Leuchtmittel · Schutzklasse I · Schlagfestigkeit nach IK10 · Bis zu 70% Energieeinsparung im Gegensatz zum 2.000 W HQI-Strahler · 360° schwenkbar mit Winkel-skala zu Ausrichtung

**Anwendung:** Für die Montage an Kränen und zur Flächenausleuchtung

**Lieferumfang:** Inkl. Seilabsicherung · Mit Stecker CEE 16 A, 400 V

| Typ                  | H24                  | H30                  | H40                    |
|----------------------|----------------------|----------------------|------------------------|
| Leistungsaufnahme/W  | 400                  | 540                  | 800                    |
| Leuchtmittel         | 6 x Xpect2 LED Modul | 8 x Xpect2 LED Modul | 12 x Xpect2 L ED Modul |
| Lichtstrom ca./Lumen | 66.000               | 88.000               | 132.000                |
| Art.-Nr.             | 117395               | 117396               | 117397                 |
| Preis/St.            | <b>1.282,00</b>      | <b>1.348,00</b>      | <b>1.519,00</b>        |





**SETO** LED-Strahler „ALDEBARAN® RAPTOR RP“ LED

Professional Lighting Solutions Farbtemperatur ca. 5.000 K · Kühlkörper aus Spezialaluminium · Vielstufiger Verstellmechanismus · Komfortgriff · Integrierter Haltebügel · Sehr geringer Energieverbrauch · Maximierte Gesamteffizienz · Niedrige Betriebstemperatur · Homogenes Lichtbild durch asymmetrisches Xpect LED-Linsensystem (verhindert ungewolltes Streulicht) · Kein Austausch von LED-Leuchtmittel notwendig



| Typ                  | RP500               | RP1000              | RP1500              | RP2000               | RP3000               |
|----------------------|---------------------|---------------------|---------------------|----------------------|----------------------|
| Leistungsaufnahme/W  | 65                  | 160                 | 180                 | 150                  | 220                  |
| Leuchtmittel         | 1 x Xpect LED Modul | 2 x Xpect LED Modul | 3 x Xpect LED Modul | 2 x Xpect2 LED Modul | 3 x Xpect2 LED Modul |
| Lichtstrom ca./Lumen | 7.000               | 16.000              | 20.000              | 25.500               | 39.000               |
| Art.-Nr.             | 117390              | 117389              | 117388              | 117393               | 117394               |
| Preis/St.            | <b>404,00</b>       | <b>539,00</b>       | <b>674,00</b>       | <b>809,00</b>        | <b>944,00</b>        |



**Krangestell**

Aus verzinktem Stahl · Zubehör für LED-Kranstrahler

|                            |                          |
|----------------------------|--------------------------|
| Abmessungen (B x H x T)/mm | <b>700 x 1.200 x 300</b> |
| Gewicht/kg                 | 15,6                     |
| Art.-Nr.                   | 117366                   |
| Preis/St.                  | <b>324,00</b>            |



**SETO** LED-Arbeitsleuchte „ALDEBARAN® 4000A X“

Professional Lighting Solutions Farbtemperatur ca. 5.000 K · Leuchtkörper aus Flugzeugaluminium · Schlagfeste Streuscheibe aus Polycarbonat · Rutschfeste, gummierte Bedienelemente · Hochwertige Lithium-Ionen-Technologie · Blendfreie, homogene Lichterzeugung durch Hochleistungs-LED-Flächenarrays · SETO SAFE LIGHT System vermeidet nachhaltig Blendung · Lichtleistung stufenlos regelbar · Betrieb mit integrierten Akkus und/oder mit mitgeliefertem Ladegerät · Dimmung 0 - 100% über Potentiometer mit Ein-/Aus-Schalter

| Typ                        | 4000A X1<br>33 Wh          | 4000A X1<br>66 Wh          | 4000A X2<br>66 Wh          | 4000A X2<br>99 Wh          |
|----------------------------|----------------------------|----------------------------|----------------------------|----------------------------|
| Leistungsaufnahme/W        | 12                         | 12                         | 22                         | 22                         |
| Lichtstrom ca./Lumen       | 1.500                      | 1.500                      | 3.000                      | 3.000                      |
| Anzahl Akkus               | LI-ION 1 x 4 Zellen, 33 Wh | LI-ION 2 x 4 Zellen, 66 Wh | LI-ION 2 x 4 Zellen, 66 Wh | LI-ION 3 x 4 Zellen, 99 Wh |
| Abmessungen (L x B x H)/mm | 267 x 120 x 145            | 267 x 120 x 145            | 385 x 120 x 145            | 385 x 120 x 145            |
| Art.-Nr.                   | 117376                     | 117378                     | 117377                     | 117379                     |
| Preis/St.                  | <b>169,00</b>              | <b>202,00</b>              | <b>242,00</b>              | <b>269,00</b>              |





### LED-Inspektionsleuchte

Professional Lighting Solutions

Zwei Lichtquellen (Kopf- und Frontlicht) · Notlichtfunktion · Ladebuchse · Kapazitätsanzeige · Kunststoffhaken zum Aufhängen · Magnet (einstellbar in verschiedenen Positionen) · Ladekabel und -buchse



|                      |                              |
|----------------------|------------------------------|
| Lichtstrom ca./Lumen | 1.000 (Front),<br>200 (Kopf) |
| Art.-Nr.             | 117399                       |
| Preis/St.            | 56,00                        |



### Stromerzeuger „POWERATOR 1800 COMPACT 2.0“

Professional Lighting Solutions

Unabhängige, leistungsstarke Energieerzeugung · Niedriger Verbrauch · Vollastverbrauch nur 0,9 l/h Benzin · Einfache Bedienung · Geringe Lautstärke · Reversierstart · Ideale Ergänzung für Beleuchtungssysteme



| Kraftstoff                         | Benzin                      |
|------------------------------------|-----------------------------|
| Leistung/kW                        | 2,0                         |
| Motor                              | 1 Zylinder/<br>4-Takt-Motor |
| Tankinhalt/l                       | 3,7                         |
| Laufzeit/h                         | 3,8                         |
| Schall-Leistungspegel<br>LWA/dB(A) | 60                          |
| Schutzkontaktsteckdosen            | 1 x 230 V 16A /<br>1 x 12 V |
| Gewicht/kg                         | 20                          |
| Art.-Nr.                           | 117223                      |
| Preis/St.                          | 607,00                      |



### LED-Flutlicht-Strahler

Handels GmbH

IP 65 · Hochfeste Stahlrahmen-Konstruktion · Korrosionsbeständig pulverbeschichtet · Erschütterungsunempfindlich · Abstrahlwinkel 15° · Lange Lebensdauer · Lichtfarbe 5.000 K · Sehr niedriger Energieverbrauch

**Anwendung:** Für die Montage an Kranen, Masten und Stativen

**Lieferumfang:** Inkl. H07RN-F Anschlussleitung mit Schuko-Stecker



| Leistung/W           | 400    | 700      | 1.200    |
|----------------------|--------|----------|----------|
| Lichtstrom ca./Lumen | 42.000 | 73.500   | 144.000  |
| Abstrahlwinkel/°     | 15     | 15       | 30       |
| Art.-Nr.             | 115755 | 115756   | 115757   |
| Preis/St.            | 849,00 | 1.359,00 | 2.549,00 |



### LED-Strahler, mobil

Im robusten Fußgestell · Robustes Aluminium Druckguß-Gehäuse · LED-Chips stoßfest und wartungsfrei · Lange Lebensdauer · Lichtfarbe 5.000 K · Abstrahlwinkel 130° · Stufenlos verstellbarer Neigungswinkel · Sehr niedriger Energieverbrauch · Keine Verbrennungsgefahr / geringe Wärmeentwicklung · **Ab 100 Watt:** mit 2 zusätzlichen Steckdosen auf der Rückseite

**Lieferumfang:** Inkl. Anschlußleitung H07RN-F mit Schuko-Stecker

| Leistung/W           | 50           | 100           | 150           | 200           |
|----------------------|--------------|---------------|---------------|---------------|
| Lichtstrom ca./Lumen | 3.850        | 7.500         | 11.000        | 15.000        |
| Art.-Nr.             | 115152       | 115153        | 115154        | 115155        |
| Preis/St.            | <b>63,00</b> | <b>169,00</b> | <b>221,00</b> | <b>271,00</b> |



### LED-Strahler

IP 65 · Robustes Aluminium Druckguss-Gehäuse · LED-Chips stoßfest und wartungsfrei · Lange Lebensdauer · Lichtfarbe 5.000 K · Abstrahlwinkel 130° · Stufenlos verstellbarer Neigungswinkel · Sehr niedriger Energieverbrauch · Keine Verbrennungsgefahr / geringe Wärmeentwicklung

**Lieferumfang:** Inkl. Anschlussleitung H07RN-F mit Schuko-Stecker

| Leistung/W           | 50           | 100           | 150           | 200           |
|----------------------|--------------|---------------|---------------|---------------|
| Lichtstrom ca./Lumen | 3.850        | 7.500         | 11.000        | 15.000        |
| Art.-Nr.             | 115134       | 115149        | 115150        | 115151        |
| Preis/St.            | <b>51,00</b> | <b>144,00</b> | <b>194,00</b> | <b>238,00</b> |



### LED-Strahler, mobil

IP 65 · Im Fußgestell · Aluminium Druckguss-Gehäuse · LED-Chips stoßfest und wartungsfrei · Lange Lebensdauer · Lichtfarbe 5.000 K · Abstrahlwinkel 130° · Sehr niedriger Energieverbrauch · Rutschhemmender Schaumstoffgriff

**Lieferumfang:** Inkl. H07RN-F Anschlussleitung mit Schuko-Stecker · Strahler-Befestigungs-Set

| Leistung/W           | 50           | 100           | 150           | 200           |
|----------------------|--------------|---------------|---------------|---------------|
| Lichtstrom ca./Lumen | 3.850        | 7.500         | 11.000        | 15.000        |
| Art.-Nr.             | 115735       | 115736        | 115737        | 115748        |
| Preis/St.            | <b>51,00</b> | <b>130,00</b> | <b>181,00</b> | <b>203,00</b> |



### LED-Strahler

IP 65 · Aluminium Druckguss-Gehäuse · LED-Chips stoßfest und wartungsfrei · Lange Lebensdauer · Lichtfarbe 5.000 K · Abstrahlwinkel 130° · Sehr niedriger Energieverbrauch  
**Lieferumfang:** Inkl. H07RN-F Anschlussleitung mit Schuko-Stecker

| Leistung/W           | 50           | 100           | 150           | 200           |
|----------------------|--------------|---------------|---------------|---------------|
| Lichtstrom ca./Lumen | 3.850        | 7.500         | 11.000        | 15.000        |
| Art.-Nr.             | 115730       | 115731        | 115732        | 115733        |
| Preis/St.            | <b>41,00</b> | <b>111,00</b> | <b>157,00</b> | <b>187,00</b> |



### LED-Strahler, Akku

IP 44 · Stufenlos dimmbar von 10 % bis 100 % · LED-Chips stoßfest und wartungsfrei · Lichtfarbe 6.000 K · Verstellbarer Neigungswinkel  
**Lieferumfang:** Inkl. Ladekabel 230 V + 12 V (Kfz)

| Leistung/W           | 10           | 20           | 30           | 50            | 80            |
|----------------------|--------------|--------------|--------------|---------------|---------------|
| Lichtstrom ca./Lumen | 30 - 700     | 50 - 1.300   | 70 - 2.200   | 80 - 3.250    | 100-5.200     |
| Akkulaufzeit/Std.    | 2 - 5        | 2 - 5        | 2 - 5        | 3 - 6         | 3 - 6         |
| Art.-Nr.             | 115749       | 115750       | 115751       | 115752        | 115753        |
| Preis/St.            | <b>60,00</b> | <b>77,00</b> | <b>94,00</b> | <b>119,00</b> | <b>187,00</b> |



### LED-Strahler, Akku

IP 44 · Leuchtdauer 2 – 3 Std. (1. Stufe 100 %), 6 – 7 Std. (2. Stufe 50 %) · Lichtfarbe 5.500 K · Stufenlos verstellbarer Neigungswinkel · Abstrahlwinkel 120° · Keine Verbrennungsgefahr / geringe Wärmeentwicklung

**Lieferumfang:** Inkl. abnehmbarem Li-Ion Akku · Ladekabel 230 V + 12 V

|                      |              |
|----------------------|--------------|
| Leistung/W           | <b>30</b>    |
| Lichtstrom ca./Lumen | 2.000        |
| Art.-Nr.             | 115156       |
| Preis/St.            | <b>85,00</b> |





### LED-Bauleuchte

IP 54 · Gehäuse aus schlagfestem Gummi · LED-Chip stoßfest und wartungsfrei · Lebensdauer bis zu 50.000 Stunden · Nahezu blendfrei und schattenarm · Lichtfarbe 4.500 – 5.000 K · 3 zusätzliche Steckdosen auf der Rückseite · Sehr niedriger Energieverbrauch · Keine Verbrennungsgefahr/geringe Wärmeentwicklung

**Lieferumfang:** Inkl. 5,0 m Anschlussleitung H07RN-F mit Schuko-Stecker

|                      |               |
|----------------------|---------------|
| <b>Leistung/W</b>    | <b>50</b>     |
| Lichtstrom ca./Lumen | 4.800         |
| Art.-Nr.             | 113989        |
| Preis/St.            | <b>113,00</b> |



### Leuchtmittel, HQI

230 V · Passend für E40-Sockel · Lebensdauer bis zu 10.000 Stunden · Lichtfarbe 4.000 - 4.500 K · Hohe Effizienz

|                      |              |              |              |
|----------------------|--------------|--------------|--------------|
| <b>Leistung/W</b>    | <b>250</b>   | <b>400</b>   | <b>1.000</b> |
| Lichtstrom ca./Lumen | 23.000       | 36.200       | 89.000       |
| Art.-Nr.             | 108945       | 108946       | 108947       |
| Preis/St.            | <b>20,50</b> | <b>23,00</b> | <b>77,00</b> |



### Leuchtmittel, Halogen

Für höchste Beanspruchung und lange Lebensdauer · Stoßfest · Sockel R7s

|                      |             |             |              |              |              |
|----------------------|-------------|-------------|--------------|--------------|--------------|
| <b>Leistung/W</b>    | <b>230</b>  | <b>400</b>  | <b>1.000</b> | <b>1.500</b> | <b>2.000</b> |
| Länge/mm             | 118         | 118         | 189          | 254          | 333          |
| Lichtstrom ca./Lumen | 2.300       | 8.600       | 18.000       | 26.000       | 35.000       |
| Art.-Nr.             | 110615      | 110616      | 104478       | 104479       | 104480       |
| Preis/St.            | <b>2,30</b> | <b>2,50</b> | <b>2,90</b>  | <b>3,40</b>  | <b>4,20</b>  |



### Stativ, teleskopierbar

Verzinkt · Für 1 Strahler · Zur leichten Verstellung, Verstellerschrauben mit großem Sterngriff

|                     |              |
|---------------------|--------------|
| <b>Max. Höhe/mm</b> | <b>2.600</b> |
| Art.-Nr.            | 104481       |
| Preis/St.           | <b>42,50</b> |



# HEIZ- & TROCKENGERÄTE



Unsere Lieferanten

**Kroll**  
ENERGY

**HEYZO**

**Wilms**

**REMKO**



### Elektroheizer „E“

Kompakt und standsicher · Einbrennlackiertes Gehäuse aus verzinktem Stahlblech · Kein Sauerstoffverbrauch und absolut geruchsfrei · Raumthermostat eingebaut · Zweistufige Heizleistung · VDE-geprüft und thermisch abgesichert · Im Sommer auch als Raumbelüftung einsetzbar

| Typ                        | E 3             | E 8             | E 12            | E 18            |
|----------------------------|-----------------|-----------------|-----------------|-----------------|
| Heizleistung/kW            | 3               | 4 / 8           | 6 / 12          | 12 / 18         |
| Luftleistung m³/h          | 185             | 420             | 735             | 960             |
| Stromanschluss V/Hz        | 230 / 50        | 400 / 50        | 400 / 50        | 400 / 50        |
| Stromaufnahme/A            | Schuko-Stecker  | 16              | 32              | 32              |
| Abmessungen (L x B x H)/mm | 330 x 185 x 270 | 530 x 285 x 395 | 666 x 320 x 435 | 666 x 320 x 435 |
| Gewicht/kg                 | 6,4             | 16,5            | 20,5            | 23,5            |
| Art.-Nr.                   | 107779          | 107780          | 107781          | 107782          |
| Preis/St.                  | <b>336,00</b>   | <b>598,00</b>   | <b>672,00</b>   | <b>747,00</b>   |



### Gasheizer „P / PX“

Pulverbeschichtetes Stahlgehäuse · Geräuscharmes und leistungsstarkes Gebläse · Kompakte Bauweise · Druckregler mit Schlauch und Schlauchbruchsicherung · **Typ P** mit Piezo-Zündung · **Typ PX** mit automatischer Zündung und Raumthermostatanschluß · Stromanschluß 230 V

| Typ                 | P 32          | P 45          | P 65          |
|---------------------|---------------|---------------|---------------|
| Heizleistung/kW     | 15,08 – 31,40 | 22,76 – 46,73 | 32,22 – 66,25 |
| Luftleistung m³/h   | 1.100         | 1.250         | 1.950         |
| Gasverbrauch kg/h   | 1,03 – 2,13   | 1,54 – 3,15   | 2,19 – 4,47   |
| Stromanschluss V/Hz | 230 / 50      | 230 / 50      | 230 / 50      |
| Gewicht/kg          | 10            | 12            | 14            |
| Art.-Nr.            | 112959        | 112960        | 112961        |
| Preis/St.           | <b>266,00</b> | <b>346,00</b> | <b>596,00</b> |

| Typ                 | P 85          | PX 32         | PX 45         |
|---------------------|---------------|---------------|---------------|
| Heizleistung/kW     | 40,95 – 84,91 | 15,08 – 31,40 | 22,76 – 46,73 |
| Luftleistung m³/h   | 2.550         | 1.100         | 1.250         |
| Gasverbrauch kg/h   | 2,78 – 5,76   | 1,03 – 2,13   | 1,54 – 3,15   |
| Stromanschluss V/Hz | 230 / 50      | 230 / 50      | 230 / 50      |
| Gewicht/kg          | 16            | 10            | 12            |
| Art.-Nr.            | 112962        | 112963        | 112964        |
| Preis/St.           | <b>728,00</b> | <b>398,00</b> | <b>477,00</b> |

| Typ                 | PX 65         | PX 85         | PX 105          |
|---------------------|---------------|---------------|-----------------|
| Heizleistung/kW     | 32,22 – 66,25 | 40,95 – 84,81 | 48,81 – 108,71  |
| Luftleistung m³/h   | 1.950         | 2.550         | 3.700           |
| Gasverbrauch kg/h   | 2,19 – 4,47   | 2,78 – 5,76   | 3,3 – 7,37      |
| Stromanschluss V/Hz | 230 / 50      | 230 / 50      | 230 / 50        |
| Gewicht/kg          | 14            | 16            | 26              |
| Art.-Nr.            | 112965        | 112966        | 118285          |
| Preis/St.           | <b>754,00</b> | <b>886,00</b> | <b>1.110,00</b> |



### Ölheizger „MA“

Mit Abgasrohr · Ölzufuhr aus dem angebauten Tank erfolgt durch eine integrierte Hochdruckpumpe · Mit beheiztem Ölfilter (Ausnahme: MA 22) sowie Raumthermostatanschluß · Betrieb mit einem Warmluftschlauch möglich

| Typ                           | MA 22                | MA 32                | MA 59                | MA 91                  |
|-------------------------------|----------------------|----------------------|----------------------|------------------------|
| Nennwärmeleistung/kW          | 23,4                 | 34,1                 | 58,6                 | 90,6                   |
| Luftvolumen m <sup>3</sup> /h | 550                  | 1.150                | 2.500                | 4.300                  |
| Ölverbrauch kg/h              | 1,85                 | 2,7                  | 4,64                 | 7,17                   |
| Tankinhalt/l                  | 46                   | 46                   | 65                   | 105                    |
| Gewicht/kg                    | 43                   | 55                   | 81                   | 110                    |
| Abmessungen (L x B x H)/mm    | 1.098 x 482<br>x 664 | 1.209 x 482<br>x 738 | 1.435 x 555<br>x 940 | 1.740 x 690<br>x 1.025 |
| Art.-Nr.                      | 112967               | 112968               | 112969               | 112970                 |
| Preis/St.                     | <b>1.060,00</b>      | <b>1.413,00</b>      | <b>1.588,00</b>      | <b>1.912,00</b>        |



### Ölheizger „M“

Mit Brenner · **M 50 und M 70** mit Unterbau-Öltank und Heizpatrone · **M 70 bis M 150** mit Fassarmatur, beheiztem Filter, Kranösen und Stapleraufnahme · Alle Armaturen und Steuerungselemente sind leicht zugänglich

**Anwendung:** Zur Frostfreihaltung in Gartenbaubetrieben oder Lagerhallen · Zur Beheizung von Hallen, Zelten und Baustellen

| Typ                            | M 25                   | M 50                   | M 70                   | M 100                  | M 150                  | M 200                  |
|--------------------------------|------------------------|------------------------|------------------------|------------------------|------------------------|------------------------|
| Heizleistung/kW                | 22                     | 46                     | 64                     | 90                     | 125                    | 173                    |
| Tankinhalt/l                   | 27                     | 46                     | -                      | -                      | -                      | -                      |
| Luftleistung m <sup>3</sup> /h | 1.350                  | 2.600                  | 4.740                  | 5.400                  | 7.300                  | 10.200                 |
| Abmessungen (L x B x H)/mm     | 1.140 x 560<br>x 1.080 | 1.210 x 630<br>x 1.050 | 1.490 x 780<br>x 1.120 | 1.880 x 940<br>x 1.280 | 2.330 x 940<br>x 1.410 | 2.450 x 940<br>x 1.640 |
| Gewicht/kg                     | 105                    | 138                    | 134                    | 190                    | 270                    | 330                    |
| Art.-Nr.                       | 115673                 | 107803                 | 108275                 | 108276                 | 108277                 | 115674                 |
| Preis/St.                      | <b>3.394,00</b>        | <b>3.942,00</b>        | <b>4.817,00</b>        | <b>5.693,00</b>        | <b>8.102,00</b>        | <b>10.291,00</b>       |



### Luftentfeuchter „TE / TK“

Pulverbeschichtetes Stahlgehäuse · Betriebsstundenzähler · Nicht ozonschädliches Kühlmittel R 407 C · **TK-Modelle:** mit eingebautem Hygrostat · Geräte gleicher Größe stapelbar

\* bei 30 °C / 90% relativer Luftfeuchtigkeit

| Typ                            | TE 40<br>Zusatz-<br>heizung | TE 80<br>Zusatz-<br>heizung | TE 120<br>Zusatz-<br>heizung | TK 30              | TK 60                |
|--------------------------------|-----------------------------|-----------------------------|------------------------------|--------------------|----------------------|
| Entfeuchtungsleistung l/24h    | 40                          | 80                          | 120                          | 30                 | 60                   |
| Luftleistung m <sup>3</sup> /h | 580                         | 1.100                       | 1.500                        | 580                | 1.000                |
| Stromanschluss V/Hz            | 230 / 50                    | 230 / 50                    | 230 / 50                     | 230 / 50           | 230 / 50             |
| Leistungsaufnahme/kW           | 0,65 – 2,65                 | 1,15 – 3,15                 | 1,8 – 3,8                    | 0,63               | 1,2                  |
| Wasserauffangbehälter Inhalt/l | 14                          | -                           | -                            | 6                  | 6                    |
| Abmessungen (L x B x H)/mm     | 900 x 540<br>x 660          | 615 x 620<br>x 860          | 580 x 620<br>x 1.070         | 570 x 480<br>x 980 | 560 x 530<br>x 1.000 |
| Gewicht/kg                     | 37                          | 52                          | 58                           | 34                 | 40                   |
| Art.-Nr.                       | 107787                      | 108824                      | 110268                       | 110260             | 110261               |
| Preis/St.                      | <b>1.335,00</b>             | <b>1.868,00</b>             | <b>2.495,00</b>              | <b>886,00</b>      | <b>1.111,00</b>      |





### HEYZO® Elektroheizer „DE XL“

Leicht zu transportieren und schnell verstaubt · Für die schnelle Beheizung von Baustellen, Werkstätten, Garagen, etc. · 2-stufig regelbare Heizleistung · Stufenlose Temperaturregelung von +5 °C bis +40 °C

| Typ                 | DE 2 XL      | DE 3 XL       | DE 3 XL PRO mit Betriebsstundenzähler | DE 9 XL       |
|---------------------|--------------|---------------|---------------------------------------|---------------|
| Heizleistung/kW     | 1 / 2        | 1,5 / 3       | 1,5 / 3                               | 4,5 / 9       |
| Stromanschluss V/Hz | 230 / 50     | 230 / 50      | 230 / 50                              | 400 / 50      |
| Gewicht/kg          | 2,5          | 4,8           | 4,8                                   | 14,5          |
| Art.-Nr.            | 110243       | 115628        | 115629                                | 110244        |
| Preis/St.           | <b>97,00</b> | <b>125,00</b> | <b>149,00</b>                         | <b>427,00</b> |



### HEYZO® Elektroheizer „DE / DE S“

Spiral-Heizeinsatz für schnelle, gleichmäßige Wärme · 3-stufig regelbare Heizleistung · Separate Lüftungsfunktion (Bauaustrocknung) · Sicherer Stand · 60 Hz Betrieb möglich · Sicherheitsthermostat: Automatische Abschaltung bei über 100 °C im Schlauch · **Art.-Nr. 112149:** Schlauchbetrieb möglich

| Typ                 | DE 20           | DE 20 S         | DE 30           |
|---------------------|-----------------|-----------------|-----------------|
| Heizleistung/kW     | 6 / 12 / 18     | 6 / 12 / 18     | 9 / 18 / 27     |
| Luftleistung m³/h   | 1.050           | 1.410           | 1.550           |
| Stromaufnahme/A     | 8,7 / 17,3 / 26 | 8,7 / 17,3 / 26 | 13 / 26 / 39    |
| Stromanschluss V/Hz | 400 / 50 (60)   | 400 / 50 (60)   | 400 / 50 (60)   |
| Gewicht/kg          | 18,5            | 20,5            | 22              |
| Art.-Nr.            | 113887          | 112149          | 113888          |
| Preis/St.           | <b>989,00</b>   | <b>1.247,00</b> | <b>1.693,00</b> |



### HEYZO® Gasheizer „DG“

Stufenlos regelbare Heizleistung · Spritzwasser geschützter Schaltkasten · Leiser Betrieb · **Art.-Nr. 113891, 113892:** Kontrollleuchte für Störungen  
**Lieferumfang:** Inkl. Druckminderer und Schlauchbruchsicherung

| Typ               | DG 25 S       | DG 45 S       | DG 25 A       | DG 45 A       |
|-------------------|---------------|---------------|---------------|---------------|
| Heizleistung/kW   | 15 – 30       | 22 – 45       | 15 – 30       | 22 – 45       |
| Luftleistung m³/h | 1.100         | 1.250         | 1.100         | 1.250         |
| Gasverbrauch kg/h | 1,0 – 2,0     | 1,4 – 2,9     | 1,0 – 2,0     | 1,4 – 2,9     |
| Gewicht/kg        | 14,5          | 16,5          | 15            | 17            |
| Art.-Nr.          | 113889        | 113890        | 113891        | 113892        |
| Preis/St.         | <b>351,00</b> | <b>430,00</b> | <b>513,00</b> | <b>603,00</b> |



## HEYZO Ölheizer „K“

Höchster feuerungstechnischer Wirkungsgrad durch optimierte Edelstahl-Brennkammer/-Wärmetauschereinheit · Betriebssicher und servicefreundlich durch obenliegenden ISK®-Brenner (beim K 30 T: Öltank mit 35 l Volumen) · Ölvorwärmung · Anschluss eines Raumthermostates möglich



| Typ                  | K 30 T          | K 50            | K 80            | K 120           |
|----------------------|-----------------|-----------------|-----------------|-----------------|
| Nennwärmeleistung/kW | 32              | 54              | 83              | 120             |
| Heizleistung/kW      | 29              | 50              | 76              | 110             |
| Luftleistung m³/h    | 2.050           | 4.200           | 6.500           | 8.900           |
| Stromanschluss V/Hz  | 230 / 50        | 230 / 50        | 230 / 50        | 230 / 50        |
| Gewicht/kg           | 85              | 140             | 190             | 225             |
| Art.-Nr.             | 110238          | 110239          | 110240          | 110241          |
| Preis/St.            | <b>3.210,00</b> | <b>3.646,00</b> | <b>4.398,00</b> | <b>5.519,00</b> |

## HEYZO Bautrockner „BT 450“

Eingebauter Hygrostat · Eingebaute Kondensatförderpumpe · Ablagefach für Kondensatschlauch und Netzkabel · Gehäuse aus robustem ABS-Kunststoff

**Lieferumfang:** Inkl. Betriebsstunden- und Energiezähler (kWh)

|                                    |                 |
|------------------------------------|-----------------|
| <b>Entfeuchtungsleistung l/24h</b> | <b>48</b>       |
| Luftleistung m³/h                  | 350             |
| Leistungsaufnahme/kW               | 0,76            |
| Stromanschluss V/Hz                | 230 / 50        |
| Gewicht/kg                         | 37              |
| Art.-Nr.                           | 112674          |
| Preis/St.                          | <b>1.312,00</b> |



## HEYZO Bautrockner „BT 700 S“

Leistungsstarkes Radialgebläse und hohe Pressung an Ausblasstutzen · Digitale Feuchte- und Abtauregelung · Heiß-Gas-Abtattung und Rollkolbenkompressor · Fernbedienung durch einsteckbaren Hygrostat möglich · Betriebsstundenzähler im Steuerungsmodul · 2-stufiger Ventilator

**Lieferumfang:** Inkl. Energiezähler (kWh)

|                                    |                 |
|------------------------------------|-----------------|
| <b>Entfeuchtungsleistung l/24h</b> | <b>70</b>       |
| Luftleistung m³/h                  | 750             |
| Leistungsaufnahme/kW               | 0,92            |
| Stromanschluss V/Hz                | 230 / 50        |
| Gewicht/kg                         | 44              |
| Art.-Nr.                           | 112675          |
| Preis/St.                          | <b>1.491,00</b> |



## HEYZO Luftentfeuchter „DT 650“

Kostenparender, leiser Betrieb · Einfache Bedienbarkeit · Eingebauter Hygrostat zur stufenlosen Regulierung der Entfeuchtungsleistung · Formschönes Design · Kunststoff-/ Metallgehäuse · Betriebssicherheit · Langlebigkeit

**Anwendung:** Für den Komfortbereich

|                                    |               |
|------------------------------------|---------------|
| <b>Entfeuchtungsleistung l/24h</b> | <b>28</b>     |
| Luftleistung m³/h                  | 300           |
| Leistungsaufnahme/kW               | 0,33          |
| Stromanschluss V/Hz                | 230 / 50      |
| Gewicht/kg                         | 22            |
| Art.-Nr.                           | 110245        |
| Preis/St.                          | <b>426,00</b> |





### HEYZO® Luftentfeuchter „DT 750“

Kompakte Bauweise · Metallgehäuse · Tragbar durch Griffe · Elektronische Abtauung · Betriebsstunden- und Energiezähler (kWh) · Eingebauter Hygrostat zur stufenlosen Regulierung der Entfeuchtungsleistung · Rollkolbenkompressor · Stapelbar · Kondensatförderpumpe optional erhältlich

**Anwendung:** Zum Trocknen in kleinen Räumen

|                                    |               |
|------------------------------------|---------------|
| <b>Entfeuchtungsleistung l/24h</b> | <b>33</b>     |
| Luftleistung m³/h                  | 350           |
| Leistungsaufnahme/kW               | 0,49          |
| Stromanschluss V/Hz                | 230 / 50      |
| Gewicht/kg                         | 23            |
| Art.-Nr.                           | 112673        |
| Preis/St.                          | <b>744,00</b> |



### HEYZO® Luftentfeuchter „DT“

Schmales, robustes Metallgehäuse für gutes Handling · Geringer Energieverbrauch · Einfache Bedienbarkeit · Betriebsstunden- und Energiezähler (kWh) · Eingebauter Hygrostat zur stufenlosen Regulierung der Entfeuchtungsleistung · **Art.-Nr. 110246:** Wahlschalter für Tank-/Schlauchbetrieb

| Typ                         | DT 850          | DT 950          |
|-----------------------------|-----------------|-----------------|
| Entfeuchtungsleistung l/24h | 44              | 62              |
| Luftleistung m³/h           | 500             | 650             |
| Leistungsaufnahme/kW        | 0,58            | 0,95            |
| Stromanschluss V/Hz         | 230 / 50        | 230 / 50        |
| Gewicht/kg                  | 36              | 49              |
| Art.-Nr.                    | 110246          | 110247          |
| Preis/St.                   | <b>1.003,00</b> | <b>1.366,00</b> |



### HEYZO® Ventilator „PowerVent“

Leistungsstarker Transportventilator für schnelles Trocknen und Lüften · Hohe Luftdruck für lange Schläuche · Gehäuse ABS-Kunststoff · Schutzklasse IP 44 · **Art.-Nr. 113880:** Einfacher Transport durch 2-Mann-Transport-Griffe

**Anwendung:** Für mittlere und große Objekte wie Gebäude, Schächte und Tunnel

| Typ                  | PowerVent 3000 | PowerVent 6000 | PowerVent 12000 |
|----------------------|----------------|----------------|-----------------|
| Luftleistung m³/h    | 3.102          | 5.410          | 10.550          |
| Pressung/Pa          | 501            | 377            | 744             |
| Leistungsaufnahme/kW | 0,62           | 0,9            | 3,7             |
| Stromanschluss V/Hz  | 230 / 50       | 230 / 50       | 400 / 50        |
| Schlauchlänge/m      | 38             | 50             | 94              |
| Gewicht/kg           | 17,5           | 18,3           | 54              |
| Art.-Nr.             | 115132         | 115130         | 113880          |
| Preis/St.            | <b>379,00</b>  | <b>572,00</b>  | <b>2.204,00</b> |



### HEYZO® Ventilator, Luftschlauch

Zubehör für Ventilatoren

| Passend für Typ | PowerVent 3000 | PowerVent 6000/8000 |
|-----------------|----------------|---------------------|
| Schlauch-Ø/mm   | 305            | 420                 |
| Länge/m         | 7,6            | 7,6                 |
| Art.-Nr.        | 108705         | 113881              |
| Preis/St.       | <b>166,00</b>  | <b>208,00</b>       |

## HEYZO Ventilator Staubsack

Klasse M · Zubehör für Ventilatoren

| Passend für Typ | Vortex 3000 / PowerVent 3000 | PowerVent 6000 |
|-----------------|------------------------------|----------------|
| Länge/m         | 3,5                          | 4,0            |
| Art.-Nr.        | 110342                       | 113882         |
| Preis/St.       | <b>72,00</b>                 | <b>107,00</b>  |



## HEYZO Befestigungsschelle

Für Staubsack Ø 305 mm · Zubehör für Ventilator „Vortex/PowerVent 3000“

|           |               |
|-----------|---------------|
| Art.-Nr.  | <b>115133</b> |
| Preis/St. | <b>26,50</b>  |



## HEYZO Befestigungsschelle

Für Staubsack Ø 420 mm · Zubehör für Ventilator „PowerVent 6000/8000“

|           |               |
|-----------|---------------|
| Art.-Nr.  | <b>115131</b> |
| Preis/St. | <b>31,50</b>  |

## HEYZO Hohlraumgebläse „TD 2400“

Schlauchadapter · Kraftvoller Motor · Mit drei Gebläse-Stufen · Radiallüfter mit SKF-Kugellager für lange Lebensdauer · Stapelbar · Laufruhiges Metalllaufrad · Betriebsstundenzähler · Überstromschutz bei Überlast für mehr Sicherheit · In mehreren Positionen aufstellbar · Schlauchanschluss 3 x 102 mm

|                      |               |
|----------------------|---------------|
| Luftleistung m³/h    | <b>1.860</b>  |
| Leistungsaufnahme/kW | 0,71          |
| Stromversorgung V/Hz | 230 / 50      |
| Gewicht/kg           | 14,5          |
| Art.-Nr.             | 113736        |
| Preis/St.            | <b>312,00</b> |



## HEYZO Luftschlauch

Zubehör für Hohlraumgebläse „TD 2400“

|           |              |
|-----------|--------------|
| Ø/mm      | <b>102</b>   |
| Länge/m   | 10           |
| Art.-Nr.  | 108708       |
| Preis/St. | <b>93,00</b> |



## HEYZO Mobile Luftreiniger

Luftreinigung am Bau ist Vorschrift · Absaugung von gesundheitsschädlichen Partikeln (Schmutzpartikel, Schimmelpilzsporen, etc.) · Um Gesundheitsgefährdungen und Stilllegungen von Baustellen auszuschließen, ist der Luftreiniger ein Muss im Gerätepark eines jeden Bau- und Sanierungsunternehmens

| Typ                        | FT 500          | PowerFilter 1000 | PowerFilter 1400 | PF 3500           |
|----------------------------|-----------------|------------------|------------------|-------------------|
| Luftleistung m³/h          | 850             | 1.100            | 1.400            | 3.200             |
| Leistungsaufnahme/kW       | 0,25            | 0,111            | 0,175            | 0,48              |
| Stromanschluss V/Hz        | 230 / 50        | 230 / 50         | 230 / 50         | 230 / 50          |
| Abmessungen (B x H x T)/mm | 665 x 625 x 462 | 322 x 411 x 355  | 420 x 445 x 505  | 460 x 1.010 x 710 |
| Gewicht/kg                 | 19,9            | 12,5             | 16               | 48,0              |
| Art.-Nr.                   | 110232          | 115611           | 115612           | 113737            |
| Preis/St.                  | <b>1.326,00</b> | <b>913,00</b>    | <b>1.183,00</b>  | <b>2.742,00</b>   |





## HEYZO® Mobiles Staubschutzsystem „DCS“

Kombinierbar mit Luftreiniger und Ventilator · Vielseitig: Abschottung, Staubabsaugung, Filterung von Schadstoffen und Schimmelpilzen · Leichter Transport mit Tragetasche · Einfache und schnelle Montage durch Schnellverschluss · Zwei integrierte Staubabsaug-Öffnungen · Hoher Luftdurchsatz möglich · Einfache Reinigung

| Typ                             | DCS-PF 1000  | DCS-PF 1400  |
|---------------------------------|--|--|
| Luftleistung m³/h               | 1.100  | 1.400  |
| Spannung/V                      | 230  | 230  |
| Schlauch-Ø/mm                   | 205  | 205  |
| Schlauchlänge/m                 | 7,6  | 7,6  |
| Schall-Leistungspegel LWA/dB(A) | 64   | 61   |
| Lieferumfang                    | DCD 3.0 (Basistürelement + PVC-Folie mit Klettband + Transporttasche) · Luftreiniger PowerFilter 1000 (1.100 m³/h) · Vorfilter · Feinstaubfilter (F9/Klasse M)* · Saugstutzen · Luftschlauch (Länge: 7,6 m) inkl. Befestigungsgurt | DCD 3.0 (Basistürelement + PVC-Folie mit Klettband + Transporttasche) · Luftreiniger PowerFilter 1400 (1.400 m³/h) · Vorfilter Grobstaubfilter (G4) · Feinstaubfilter (F9/Klasse M) · Saugstutzen · Luftschlauch (Länge: 7,6 m) inkl. Befestigungsgurt |
| Art.-Nr.                        | 115625   | 115626   |
| Preis/St.                       | <b>1.755,00</b>  | <b>2.090,00</b>  |

| Typ                             | DCS-PF 3500   | DCS-PV 3000  |
|---------------------------------|---|--|
| Luftleistung m³/h               | 3.200   | 3.102  |
| Spannung/V                      | 230   | 230  |
| Schlauch-Ø/mm                   | 205   | 205  |
| Schlauchlänge/m                 | 7,6   | 7,6  |
| Schall-Leistungspegel LWA/dB(A) | 70  | 78   |
| Lieferumfang                    | DCD 3.0 (Basistürelement + PVC-Folie mit Klettband + Transporttasche) · Luftreiniger PowerFilter 3500 (3.200 m³/h) · Feinstaubfilter (F9/Klasse M) · Luftschlauch (Länge: 7,6 m) · Staubschutzbleche (2 x zum Verschießen, 1 x mit Stützen) | DCD 3.0 (Basistürelement + 2 x PVC-Folie inkl. Klettband + Transporttasche) · Axialventilator PowerVent 3000 (3.102 m³/h) · Staubsack M-Klasse · Befestigungsschelle · Luftschlauch (Länge 7,6 m) inkl. Befestigungsgurt · Schlauchadapter |
| Art.-Nr.                        | 115627  | 115624   |
| Preis/St.                       | <b>3.932,00</b>   | <b>1.211,00</b>  |



## HEYZO® Hauptfilter, Feinstaub

F 9 · Zubehör für Filter/Luftreiniger „FT/PF“

| Passend für Typ | FT 500       | FT 1200/<br>PF 3500 | PF 1000      | PF 1400       |
|-----------------|--------------|---------------------|--------------|---------------|
| Art.-Nr.        | 110236       | 112678              | 115614       | 115619        |
| Preis/St.       | <b>96,00</b> | <b>386,00</b>       | <b>64,00</b> | <b>107,00</b> |



## HEYZO® Hauptfilter, HEPA

H 14 · Zubehör für Filter/Luftreiniger „FT/PF“

| Passend für Typ | FT 500        | FT 1200 /<br>PF 3500 | PF 1000       | PF 1400       |
|-----------------|---------------|----------------------|---------------|---------------|
| Art.-Nr.        | 110237        | 112679               | 115615        | 115620        |
| Preis/St.       | <b>191,00</b> | <b>439,00</b>        | <b>112,00</b> | <b>194,00</b> |



**HEYZO® Hauptfilter, Aktiv Kohlefilter**  
Zubehör für Luftreiniger

| Passend für Typ | FT 1200 / PF 3500 | PF 1000      | PF 1400       |
|-----------------|-------------------|--------------|---------------|
| Art.-Nr.        | 113883            | 115616       | 115621        |
| Preis/St.       | <b>389,00</b>     | <b>75,00</b> | <b>126,00</b> |

**HEYZO® Vorfilter, HEPA**

H 13 · Zubehör für Filter „FT 500“

|           |               |
|-----------|---------------|
| Art.-Nr.  | <b>110235</b> |
| Preis/St. | <b>102,00</b> |

**HEYZO® Vorfilter, Grobstaub**

G 4 · Zubehör für Filter/Luftreiniger „FT/PF“

| Passend für Typ | FT 500       | FT 1200/PF 3500 | PF 1000      |
|-----------------|--------------|-----------------|--------------|
| VE/Stk.         | 5er Set      | 3er Set         | 5er Set      |
| Art.-Nr.        | 117261       | 112677          | 115613       |
| Preis/St.       | <b>64,00</b> | <b>41,00</b>    | <b>44,00</b> |

**HEYZO® Vorfilter Aktivkohle**

Zubehör für Luftreiniger

|             |                |
|-------------|----------------|
| Passend für | <b>PF 1400</b> |
| Art.-Nr.    | 115618         |
| Preis/St.   | <b>53,00</b>   |

**HEYZO® Vorfilterkassette**

Mit Schlauchanschluss · Zubehör für Luftreiniger

| Passend für          | FT 1200/PF 3500 | PF 1000       | PF 1400       |
|----------------------|-----------------|---------------|---------------|
| Schlauchanschluss/mm | 305             | 205           | 205           |
| Art.-Nr.             | 113753          | 115617        | 115623        |
| Preis/St.            | <b>121,00</b>   | <b>100,00</b> | <b>121,00</b> |

**HEYZO® Schlauchanschluss-Stutzen**

Für Ausblasöffnung · Zubehör für Filter „FT 1200/PF 3500“

|           |               |
|-----------|---------------|
| Art.-Nr.  | <b>113752</b> |
| Preis/St. | <b>83,00</b>  |

**HEYZO® Luftschlauch**

Für Ansaug-/Ausblasseite Ø 205 mm · Länge 7,6 m · Inkl. Befestigungsgurt (grau) · Zubehör für Luftreiniger

|             |  |
|-------------|--|
| Passend für | <b>FT 500,<br/>PF 1000,<br/>PF 1400,<br/>PF 3500</b> |
| Art.-Nr.    | 115622   |
| Preis/St.   | <b>93,00</b>   |





**HEYZO** Verschlussdeckelöffnung  
Für Ausblasöffnung · Zubehör für  
Filter „FT 1200/PF 3500“

|           |        |
|-----------|--------|
| Art.-Nr.  | 113751 |
| Preis/St. | 47,00  |



**HEYZO** Staubschutzblech  
Mit Schlauchanschluss-Stutzen  
Ø 205 mm · Zubehör für Filter „FT 1200/PF 3500“

|           |        |
|-----------|--------|
| Art.-Nr.  | 113750 |
| Preis/St. | 101,00 |



**HEYZO** Staubschutzblech/  
Abdeckplatte  
Zubehör für Filter „FT 1200/PF 3500“

|           |        |
|-----------|--------|
| Art.-Nr.  | 113749 |
| Preis/St. | 60,00  |



**HEYZO** Standfuß  
Für Schlauchanschluss-Stutzen ·  
Zubehör für Luftreiniger „FT 1200/PF 3500“

|           |        |
|-----------|--------|
| Art.-Nr.  | 113884 |
| Preis/St. | 61,00  |



**HEYZO** Energiezähler  
kWh · Einbausatz · Zubehör für  
Filter „FT 1200/PF 3500“

|           |        |
|-----------|--------|
| Art.-Nr.  | 113885 |
| Preis/St. | 321,00 |



**Wilms** Elektroheizer „EL“

Sehr robuste Geräte für den harten Baustelleneinsatz · **EL 3, EL 9 und EL 15** mit Schlauchanschlussmöglichkeit zur gezielten Luftführung

| Typ                 | EL 2             | EL 3          | EL 4          | EL 9          |
|---------------------|------------------|---------------|---------------|---------------|
| Heizleistung/kW     | 0,65 / 1,3 / 2,0 | 3,0           | 3,3           | 4,5 / 9,0     |
| Luftleistung m³/h   | 190              | 200           | 300           | 450           |
| Stromanschluss V/Hz | 230 / 50         | 230 / 50      | 230 / 50      | 400 / 50      |
| Stromaufnahme/A     | 2,9 / 5,7 / 8,5  | 13            | 14,4          | 12,9          |
| Gebälseart          | Axial            | Radial        | Axial         | Radial        |
| Lüftermöglichkeit   | Ja               | Ja            | Nein          | Ja            |
| Thermostatbetrieb   | Ja               | Ja            | Ja            | Ja            |
| Gewicht/kg          | 3,8              | 11,0          | 11,2          | 18,0          |
| Art.-Nr.            | 115702           | 103996        | 115688        | 103997        |
| Preis/St.           | <b>90,00</b>     | <b>397,00</b> | <b>282,00</b> | <b>941,00</b> |

| Typ                 | EL 10           | EL 15            | EL 18             |
|---------------------|-----------------|------------------|-------------------|
| Heizleistung/kW     | 4,6 / 6,8 / 9,0 | 6,0 / 9,0 / 15,0 | 9,0 / 13,5 / 18,0 |
| Luftleistung m³/h   | 600             | 900              | 1.000             |
| Stromanschluss V/Hz | 400 / 50        | 400 / 50         | 400 / 50          |
| Stromaufnahme/A     | 12,9            | 23,0             | -                 |
| Gebälseart          | Axial           | Radial           | Axial             |
| Lüftermöglichkeit   | Ja              | Ja               | Ja                |
| Thermostatbetrieb   | Nein            | Ja               | Nein              |
| Gewicht/kg          | 26,0            | 33,0             | 32,0              |
| Art.-Nr.            | 111065          | 103998           | 111066            |
| Preis/St.           | <b>660,00</b>   | <b>1.127,00</b>  | <b>846,00</b>     |

**Wilms Gas-/Elektro-Kombiheizger „GH“**

Zwei Geräte in Einem - einfach umschaltbar · Als Gasheizger in gut belüfteten Räumen / als Elektroheizger in geschlossenen Räumen einsetzbar · Auch als reiner Lüfter verwendbar · Typ GHE 26 TH schaltet automatisch auf Elektrobetrieb um, wenn die Gasflasche leer ist

| Typ   | GHE 15 M      | GHE 26 TH     |
|---|---------------|---------------|
| Heizleistung Gasbetrieb/kW                    | 7,0 - 14,0    | 14,0 - 25,0   |
| Heizleistung Elektrobetrieb/kW                | 3,0           | 3,0           |
| Luftleistung Gasbetrieb m <sup>3</sup> /h     | 520           | 900           |
| Luftleistung Elektrobetrieb m <sup>3</sup> /h | 520           | 400           |
| Stromanschluss V/Hz                           | 230 / 50      | 230 / 50      |
| max. Gasverbrauch kg/h                        | 1,09          | 1,93          |
| Zündung                                       | Piezo         | Automatik     |
| Thermostatbetrieb                             | Ja            | Ja            |
| Gewicht/kg                                    | 10,0          | 16,0          |
| Art.-Nr.                                      | 114154        | 114155        |
| Preis/St.                                     | <b>605,00</b> | <b>941,00</b> |

**Wilms Gasheizger „GH M“**

Mit manueller Zündung (Piezo) · Flüssiggas-Heizgebläse in robuster Doppelmantel-Ausführung · Anschlussfertig mit Schlauch, Gasdruckregler und Schlauchbruchsicherung · Hohe Betriebssicherheit

**Anwendung:** Für den Einsatz in allen ausreichend belüfteten Räumen, auch unter härtesten Einsatzbedingungen

| Typ                            | GH 25 M       | GH 35 M       |
|--------------------------------|---------------|---------------|
| Heizleistung/kW                | 14 - 23       | 18 - 35       |
| Luftleistung m <sup>3</sup> /h | 650           | 1.100         |
| Stromanschluss V/Hz            | 230 / 50      | 230 / 50      |
| Verbrauch max. kg/h            | 1,79          | 2,70          |
| Zündung                        | Piezo         | Piezo         |
| Gewicht/kg                     | 10            | 14            |
| Art.-Nr.                       | 103987        | 103988        |
| Preis/St.                      | <b>377,00</b> | <b>468,00</b> |

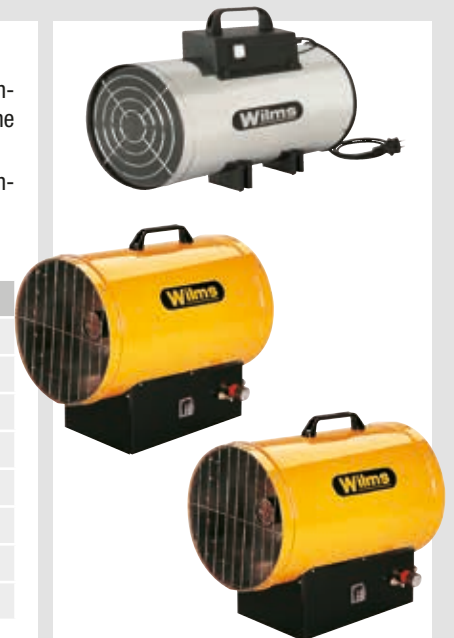
**Wilms Gasheizger „GH TH“**

Mit Automatik Zündung · Flüssiggas-Heizgebläse in robuster Doppelmantel-Ausführung · Anschlussfertig mit Schlauch, Gasdruckregler und Schlauchbruchsicherung · Betrieb mit externen Thermostaten möglich (Zubehör) · Hohe Betriebssicherheit

**Anwendung:** Für den Einsatz in allen ausreichend belüfteten Räumen, auch unter härtesten Einsatzbedingungen

| Typ                            | GH 25 TH      | GH 35 TH      | GH 50 TH      | GH 70 TH      | GH 100 TH       |
|--------------------------------|---------------|---------------|---------------|---------------|-----------------|
| Heizleistung/kW                | 14 - 23       | 18 - 35       | 25 - 50       | 35 - 70       | 50 - 100        |
| Luftleistung m <sup>3</sup> /h | 650           | 1.100         | 1.400         | 2.000         | 2.800           |
| Stromanschluss V/Hz            | 230 / 50      | 230 / 50      | 230 / 50      | 230 / 50      | 230 / 50        |
| Verbrauch max. kg/h            | 1,79          | 2,70          | 3,90          | 5,50          | 8,0             |
| Zündung                        | Automatik     | Automatik     | Automatik     | Automatik     | Automatik       |
| Gewicht/kg                     | 10,3          | 14            | 16            | 21            | 25              |
| Art.-Nr.                       | 110744        | 103990        | 103991        | 103992        | 103993          |
| Preis/St.                      | <b>553,00</b> | <b>643,00</b> | <b>756,00</b> | <b>944,00</b> | <b>1.276,00</b> |





**Wilms Öl-Heißluftturbine „B“**

Ohne Abgasführung · Ölbetriebene Sofortheizgeräte mit Flammenwächter und offener Flamme · **B 70 und B 125** Raumthermostat serienmäßig (Sonderzubehör bei B 350) · Elektroanschluss 230/50 V/Hz

**Anwendung:** Zum Enteisen und Auftauen von Materialien, Fahrzeugen, Rohrleitungen usw. · Ebenso als Zusatzheizung von Betriebs- und Lagerräumen oder Tierställen bei ausreichender Belüftung · Nicht für Gewächshäuser und nicht mit Kanälen oder Warmluftschläuchen einsetzbar

| Typ                | B 70          | B 125         | B 350           |
|--------------------|---------------|---------------|-----------------|
| Heizleistung/kW    | 20,5          | 40,0          | 100,0           |
| Tankinhalt/l       | 19            | 38            | 120             |
| Verbrauch ca. kg/h | 1,6           | 3,0           | 8,5             |
| Gewicht/kg         | 13            | 24            | 105             |
| Art.-Nr.           | 109851        | 109852        | 103978          |
| Preis/St.          | <b>553,00</b> | <b>755,00</b> | <b>2.486,00</b> |



**Wilms Öl-Heißluftturbine „BV“**

Mit Abgasführung · Ölbetriebene vollautomatische Warmlufterzeuger mit Wärmetauscher und sehr hohem Wirkungsgrad · Brennkammer aus langlebigem, stabilen Stahl · Mobil durch Räder, Tragebügel bzw. Transportösen · Serienmäßig mit Ölvorwärmung, Temperaturwächter und Überhitzungsschutz sowie Feuchtraumthermostat mit 10 m Kabel · Zur Verwendung mit Warmluftschläuchen geeignet · Elektroanschluss 230/50 V/Hz · **Typ BV 135** serienmäßig mit 40 Liter-Tank

**Anwendung:** Zum Beheizen oder Frostfreihalten von Werkstätten, Lagerräumen, Zelten oder Gartenbaubetrieben usw.

| Typ                                   | BV 135          | BV 155          | BV 185          | BV 265          | BV 385          |
|---------------------------------------|-----------------|-----------------|-----------------|-----------------|-----------------|
| Heizleistung/kW                       | 22              | 31              | 54              | 70              | 110             |
| Luftleistung m³/h                     | 1.100           | 2.600           | 4.500           | 6.300           | 8.200           |
| Verbrauch (Heizöl/Petroleum) ca. kg/h | 1,9             | 2,5             | 4,5             | 6,0             | 9,2             |
| Ausblasstutzen Ø/mm                   | 300             | 350             | 400             | 450             | 520             |
| Abgasrohr Ø/mm                        | 150             | 150             | 150             | 150             | 200             |
| Gewicht/kg                            | 60              | 150             | 190             | 205             | 305             |
| Art.-Nr.                              | 109085          | 110745          | 103980          | 103981          | 103982          |
| Preis/St.                             | <b>2.051,00</b> | <b>3.431,00</b> | <b>3.932,00</b> | <b>4.418,00</b> | <b>5.291,00</b> |



**Wilms Infrarotstrahler, Elektro „IR 3“**

Robuster Heizstrahler mit kippstabilem Ständer zur gezielten Erwärmung von Objekten ohne Zugluft

**Anwendung:** Rohbauten · Trocknen von Farben, nassen Wänden, Beheizen von Arbeitsplätzen, etc.

|                     |               |
|---------------------|---------------|
| Heizleistung/kW     | <b>3</b>      |
| Stromanschluss V/Hz | 230 / 50      |
| Stromaufnahme/A     | 14            |
| Gewicht/kg          | 9             |
| Art.-Nr.            | 114156        |
| Preis/St.           | <b>279,00</b> |



**Wilms** Infrarotölheizer

Heizstrahler für die Punktbeheizung, dort wo die Wärme gebraucht wird · Direkt und ohne Wärmeverluste · Wärmeübertragung ohne Zugluft  
 · Typ IR 25 / IR 40: ohne Ölvorwärmung · Typ MINI VAL / VAL 6: mit Ölvorwärmung

**Anwendung:** Für sparsames, effektives Heizen im Freien, in großen Hallen, Werkstätten oder auf Baustellen bei ausreichender Belüftung



| Typ                 | MINI VAL        | VAL 6           | IR 25         | IR 40           |
|---------------------|-----------------|-----------------|---------------|-----------------|
| Heizleistung/kW     | 32,5            | 40              | 20,5          | 28 / 37         |
| Stromanschluss V/Hz | 230 / 50        | 230 / 50        | 230 / 50      | 230 / 50        |
| Tankinhalt/l        | 35              | 40              | 15            | 53              |
| Gewicht/kg          | 38              | 50              | 14            | 32              |
| Art.-Nr.            | 107946          | 103973          | 115678        | 110977          |
| Preis/St.           | <b>1.697,00</b> | <b>2.169,00</b> | <b>614,00</b> | <b>1.508,00</b> |

**Wilms** Luftentfeuchter Komfort „KT“

Zur Verhinderung von Feuchteschäden und zur Verbesserung des Raumklimas Hygroskop und Abtauautomatik serienmäßig · Gerät für den vorwiegenden stationären Betrieb in Kellern, Büroräumen, Archiven, etc.

\* 30 °C / 80% relative Feuchtigkeit

| Typ                            | KT 190        | KT 210        | KT 570        |
|--------------------------------|---------------|---------------|---------------|
| Entfeuchtungsleistung* l/24h   | 13,5          | 20,3          | 26            |
| Luftleistung m <sup>3</sup> /h | 140           | 170           | 570           |
| Kondensattank/l                | 6,0           | 6,0           | 8,0           |
| Leistungsaufnahme/kW           | 0,288         | 0,558         | 0,573         |
| Stromanschluss V/Hz            | 230 / 50      | 230 / 50      | 230 / 50      |
| Raumgröße max./m <sup>3</sup>  | 100           | 150           | 300           |
| Gewicht/kg                     | 24            | 26            | 29            |
| Art.-Nr.                       | 115675        | 115676        | 115677        |
| Preis/St.                      | <b>404,00</b> | <b>501,00</b> | <b>660,00</b> |

**Wilms** Adsorptionstrockner „AT 264“

Robustes, handliches Gerät für den Einsatz an wechselnden Orten (Baustelle, Industrie) · Einsatzbereich: Temperatur -20 °C bis +40 °C; Feuchte 0% bis 100% relativer Feuchte · Trocknet Luft auch unterhalb einer relativen Luftfeuchtigkeit von 35% und das auch bei Minustemperaturen

\* bei 20 °C / 60% rel. Feuchte

|                                |                 |
|--------------------------------|-----------------|
| Entfeuchtungsleistung* l/24h   | <b>26,4</b>     |
| Luftleistung m <sup>3</sup> /h | 270             |
| Stromanschluss V/Hz            | 230 / 50        |
| Raumgröße max./m <sup>3</sup>  | 500             |
| Gewicht/kg                     | 19              |
| Art.-Nr.                       | 111054          |
| Preis/St.                      | <b>1.957,00</b> |





**Wilms** Luftentfeuchter „KT“

Robuste Baustellenentfeuchter mit Rollkolbenkompressor für hohe Entfeuchtungsleistungen bei gleichzeitig niedrigem Stromverbrauch · Große Räder und Fahrbügel für leichten Transport · Stapelbar · Betriebsstundenzähler, schnelle Heißgasabtauung, Anschlußbuchsen für externen Hygrostaten und Kondensatpumpe (Sonderzubehör) serienmäßig · Typ **KT 565** mit Radiallüfter und zwei Schlauchanschluss-Stutzen sowie einem 1 kW-Elektroheizelement  
\* 30 °C / 80% relative Feuchtigkeit

| Typ                          | KT 40 Eco     | KT 60 Eco       | KT 100 Eco      | KT 325          |
|------------------------------|---------------|-----------------|-----------------|-----------------|
| Entfeuchtungsleistung* l/24h | 39            | 57              | 100             | 30              |
| Luftleistung m³/h            | 520           | 1.000           | 1.200           | 300             |
| Kondensattank/l              | 8,0           | 8,0             | 15,0            | 7,1             |
| interner Hygrostat           | Nein          | Nein            | Nein            | Ja              |
| Kilowattverbrauchszähler     | Nein          | Nein            | Nein            | Ja              |
| Leistungsaufnahme/kW         | 0,90          | 1,30            | 1,90            | 0,59            |
| Stromanschluss V/Hz          | 230 / 50      | 230 / 50        | 230 / 50        | 230 / 50        |
| Raumgröße max./m³            | 200           | 400             | 800             | 180             |
| Gewicht/kg                   | 45            | 50              | 55              | 32              |
| Art.-Nr.                     | 111008        | 111031          | 111032          | 117312          |
| Preis/St.                    | <b>944,00</b> | <b>1.322,00</b> | <b>1.602,00</b> | <b>1.314,00</b> |

| Typ                          | KT 425          | KT 565          | KT 825          | KT 1125         |
|------------------------------|-----------------|-----------------|-----------------|-----------------|
| Entfeuchtungsleistung* l/24h | 40              | 40              | 62              | 95              |
| Luftleistung m³/h            | 400             | 600             | 800             | 1.100           |
| Kondensattank/l              | 13,8            | 13,8            | 13,8            | kein            |
| interner Hygrostat           | Ja              | Ja              | Ja              | Ja              |
| Kilowattverbrauchszähler     | Ja              | Ja              | Ja              | Ja              |
| Leistungsaufnahme/kW         | 0,81            | 1,84            | 1,12            | 1,65            |
| Stromanschluss V/Hz          | 230 / 50        | 230 / 50        | 230 / 50        | 230 / 50        |
| Raumgröße max./m³            | 300             | 350             | 400             | 700             |
| Gewicht/kg                   | 43              | 45              | 47              | 62              |
| Art.-Nr.                     | 117313          | 117314          | 117315          | 117316          |
| Preis/St.                    | <b>1.605,00</b> | <b>1.858,00</b> | <b>1.889,00</b> | <b>2.604,00</b> |



**Wilms** Ventilator, Axial „AV 1600“

Tragbarer, handlicher Ventilator · Ideal zur Belüftung von Schächten und Hohlräumen · Betrieb ohne oder mit Schlauch (SK 25 Art.-Nr. 115683) möglich

|                        |               |
|------------------------|---------------|
| max. Luftleistung m³/h | <b>1.350</b>  |
| Leistungsaufnahme/kW   | 0,19          |
| Stromanschluss V/Hz    | 230 / 50      |
| Gewicht/kg             | 7,2           |
| Art.-Nr.               | 115682        |
| Preis/St.              | <b>188,00</b> |



**Wilms** Ventilator, Axial „AV 3105“

Ventilator mit Betriebsstundenzähler für vielseitige Einsatzzwecke · Be- und Entlüftung von Räumen über weite Strecken, Absaugung von Stäuben, etc. · Schlauchanschluss sowohl saug- als auch ausblasseitig möglich

|                      |               |
|----------------------|---------------|
| max. Luftmenge m³/h  | <b>3.500</b>  |
| Leistungsaufnahme/kW | 0,66          |
| Stromanschluss V/Hz  | 230 / 50      |
| Gewicht/kg           | 14,5          |
| Art.-Nr.             | 115679        |
| Preis/St.            | <b>246,00</b> |

**Wilms Ventilator, Axial „AV 4500“**

Leistungsstark · Zur Unterstützung bei der Bautrocknung oder zur Be- und Entlüftung von Räumen, Baustellen, Lagern, Schächten, etc. · Zur Erhöhung der Luftpressung können mit den Verbindungslaschen bis zu drei Geräte hintereinander gekoppelt werden

|                                     |          |
|-------------------------------------|----------|
| max. Luftleistung m <sup>3</sup> /h | 4.400    |
| Leistungsaufnahme/kW                | 0,25     |
| Stromanschluss V/Hz                 | 230 / 50 |
| Gewicht/kg                          | 12,5     |
| Art.-Nr.                            | 115681   |
| Preis/St.                           | 282,00   |

**Wilms Kanister**

Mit innenliegendem Schlauch Ø 200 mm x 7,6 m Länge · Zubehör für Ventilator AV 1600

|           |        |
|-----------|--------|
| Art.-Nr.  | 115683 |
| Preis/St. | 155,00 |

**Wilms Staubsack Ø 305 mm**

3,0 m Länge · Zubehör für Ventilator AV 3105

|           |        |
|-----------|--------|
| Art.-Nr.  | 115685 |
| Preis/St. | 94,00  |

**Wilms Luftschlauch Ø 305 mm**

7,6 m Länge · Zubehör für Ventilator AV 3105

|           |        |
|-----------|--------|
| Art.-Nr.  | 115684 |
| Preis/St. | 201,00 |

**Wilms Ventilator, Radial „RV 550“**

Kompakter, handlicher Ventilator ideal zur Trocknungsunterstützung in kleineren Räumen

|                                     |          |
|-------------------------------------|----------|
| max. Luftleistung m <sup>3</sup> /h | 550      |
| Leistungsaufnahme/kW                | 0,068    |
| Stromanschluss V/Hz                 | 230 / 50 |
| Gewicht/kg                          | 3,5      |
| Art.-Nr.                            | 111114   |
| Preis/St.                           | 119,00   |

**Wilms Ventilator, Radial „RV 2800“**

Ideales Gerät zur Trocknungsunterstützung bei feuchten/nassen Teppichen, Hohlräumen z.B. nach Wasserschäden · 3 Gebläsestufen · Aufstellung horizontal, 45° und vertikal möglich

|                                     |          |
|-------------------------------------|----------|
| max. Luftleistung m <sup>3</sup> /h | 1.800    |
| Leistungsaufnahme/kW                | 0,56     |
| Stromanschluss V/Hz                 | 230 / 50 |
| Gewicht/kg                          | 12       |
| Art.-Nr.                            | 115680   |
| Preis/St.                           | 242,00   |

**Wilms Adapter, 3-fach**

Zubehör für Ventilator RV 2800 zum Anschluss von bis zu drei Schläuchen Ø 100 mm x 6,0 m (Art.-Nr. 115687)

|           |        |
|-----------|--------|
| Art.-Nr.  | 115686 |
| Preis/St. | 31,50  |

**Wilms Luftschlauch Ø 100 mm**

6,0 m Länge · Zubehör für Ventilator RV 2800

|           |        |
|-----------|--------|
| Art.-Nr.  | 115687 |
| Preis/St. | 52,00  |

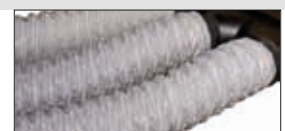



**Wilms** Luftfilter „LF 3000“

In Kombination mit dem Wilms-Ventilator AV 3105 (Art.-Nr. 115679) ist dieser Grobstaubfilter die ideale Lösung für alle Arbeiten mit sehr hoher Staubentwicklung · Anschlußmöglichkeit saug- und druckseitig für einen Luftschlauch (305 mm Ø, Art.-Nr. 115684)

|                     |               |
|---------------------|---------------|
| max. Luftmenge m³/h | 3.500         |
| Gewicht/kg          | 7,5           |
| Art.-Nr.            | 111068        |
| Preis/St.           | <b>471,00</b> |



**Wilms** Luftreiniger „LR“

Dreistufiges Filtersystem · Leistungsstarker Ventilator · Stehend oder liegend einsetzbar · Art.-Nr. 114158: Einsetzbar im Um- und Unterdruckbetrieb · Filterklasse H13 Schwebstofffilter



| Typ                 | LR 500          | LR 1200         |
|---------------------|-----------------|-----------------|
| max. Luftmenge m³/h | 400             | 3.500           |
| Stromanschluss V/Hz | 230 / 50        | 230 / 50        |
| Gewicht/kg          | 18,0            | 18,5            |
| Art.-Nr.            | 114157          | 114158          |
| Preis/St.           | <b>1.511,00</b> | <b>2.075,00</b> |



**ALTEKO** Luftentfeuchter „ALE“

Digitales Bedienfeld · Betriebsstundenanzeige · Serienmäßig mit Hygrostaten · Eingebaute Abtauautomatik ermöglicht einen Entfeuchterbetrieb bis zu einer Temperatur von +5 °C · Integrierte Abschaltautomatik

**Anwendung:** Zum Trocknen feuchte Wände, nach Wasserschäden oder zum Reduzieren der Luftfeuchtigkeit in geschlossenen Räumen

| Typ                          | ALE 500 N     | ALE 600 N     | ALE 800 N      |
|------------------------------|---------------|---------------|----------------|
| Entfeuchtungsleistung* l/24h | 50            | 60            | 80             |
| Luftleistung m³/h            | 350           | 680           | 680            |
| Kondensattank/l              | 5,8           | 5,8           | 5,8            |
| interner Hygrostat           | Ja            | Ja            | Ja             |
| Kilowattverbrauchszähler     | Ja            | Ja            | Ja             |
| Leistungsaufnahme/kW         | 0,9           | 1,0           | 1,2            |
| Stromanschluss V/Hz          | 230 / 50      | 230 / 50      | 230 / 50       |
| Raumgröße max./m³            | 50 - 70       | 60 - 80       | 100 - 120      |
| Gewicht/kg                   | 30,0          | 51,5          | 53,5           |
| Art.-Nr.                     | 116603        | 116604        | 116605         |
| Preis/St.                    | <b>500,00</b> | <b>752,00</b> | <b>826,00.</b> |





### Elektroheizer „ELT“

Vielseitige Einsatzmöglichkeiten auch in nicht gelüfteten Räumen · Heizelemente aus Edelstahl · Umweltfreundlich · Geräuscharmer Betrieb · Leicht zu transportieren · Vollautomatischer Betrieb · Raumthermostat optional (Art.-Nr. 109087+114115: eingebaut)

| Typ                            | ELT 2-1       | ELT 3-2       | ELT 9-6       |
|--------------------------------|---------------|---------------|---------------|
| Heizleistung/kW                | 2,2           | 3,2           | 9,0           |
| Luftleistung m <sup>3</sup> /h | 250           | 350           | 600           |
| Stromaufnahme/A                | 9,5           | 13,9          | 13,2          |
| Stromanschluss V/Hz            | 230 / 50      | 230 / 50      | 400 / 50      |
| Gewicht/kg                     | 6,0           | 6,8           | 14,7          |
| Art.-Nr.                       | 109087        | 114115        | 109088        |
| Preis/St.                      | <b>214,00</b> | <b>356,00</b> | <b>713,00</b> |

| Typ                            | ELT 10-6      | ELT 18-9        | ELT 18-S        |
|--------------------------------|---------------|-----------------|-----------------|
| Heizleistung/kW                | 10,5          | 18              | 18              |
| Luftleistung m <sup>3</sup> /h | 750           | 1.000           | 1.600           |
| Stromaufnahme/A                | 14,9          | 27,5            | 27,8            |
| Stromanschluss V/Hz            | 400 / 50      | 400 / 50        | 400 / 50        |
| Gewicht/kg                     | 20,0          | 27,4            | 28,7            |
| Art.-Nr.                       | 114116        | 114117          | 114118          |
| Preis/St.                      | <b>929,00</b> | <b>1.178,00</b> | <b>1.458,00</b> |



### Infrarotstrahler, Elektro „EST“

Verkleidung aus Stahlblech · Geräuscharm

|                      |               |
|----------------------|---------------|
| Nennwärmeleistung/kW | <b>2,0</b>    |
| Stromversorgung V/Hz | 230 / 50      |
| Gewicht/kg           | 10,0          |
| Art.-Nr.             | 103954        |
| Preis/St.            | <b>280,00</b> |

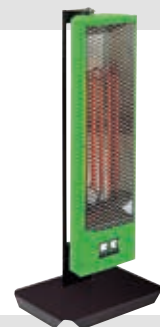

### Gasheizer „PGM / PGT“

Stufenlose Leistungsregelung · Leicht zu transportieren · Wärmedämmendes Doppelgehäuse aus verzinktem Stahlblech, pulverbeschichtet · Service- und wartungsfreundlich

**Lieferumfang:** 1 x Gasdruckregler mit Kombianschluss · 1 x Schlauchbruchsicherung · 2 m Gas-schlauch

| Typ                            | PGM 30        | PGM 60        | PGT 30        | PGT 60        | PGT 100         |
|--------------------------------|---------------|---------------|---------------|---------------|-----------------|
| Heizleistung/kW                | 10 – 26       | 25 – 55       | 10 – 26       | 25 – 55       | 50 – 100        |
| Luftleistung m <sup>3</sup> /h | 800           | 1.450         | 800           | 1.450         | 3.600           |
| Gasverbrauch kg/h              | 0,78 – 2,00   | 1,95 – 4,27   | 0,78 – 2,00   | 1,95 – 4,27   | 3,90 – 7,80     |
| Gewicht/kg                     | 12            | 20            | 12            | 20            | 47              |
| Art.-Nr.                       | 109089        | 114119        | 109091        | 109090        | 114120          |
| Preis/St.                      | <b>402,00</b> | <b>644,00</b> | <b>612,00</b> | <b>908,00</b> | <b>1.534,00</b> |





### Gasheizer, Feuchtraumthermostat „RT-2“

Zubehör für Gasheizer „PGT 30“ und „PGT 60“

|           |        |
|-----------|--------|
| Art.-Nr.  | 110302 |
| Preis/St. | 129,00 |



### Öl-Heizautomat „DZH“

Eingebauter Ölbrenner im Hochdrucksystem für Heizöl EL oder Diesel · Edelstahl-Brennkammer · Direktheizer mit 100% Wirkungsgrad · Integrierter Tank oder Faßarmatur · Leicht transportabel · Vollautomatische Steuerung



| Typ                  | DZH 20-2 | DZH 30-2 | DZH 50-2 | DZH 90-2 |
|----------------------|----------|----------|----------|----------|
| Nennwärmeleistung/kW | 20       | 36       | 46       | 95       |
| Heizleistung/kW      | 20       | 36       | 46       | 95       |
| Luftleistung m³/h    | 350      | 605      | 1.400    | 2.500    |
| Stromanschluss V/Hz  | 230 / 50 | 230 / 50 | 230 / 50 | 230 / 50 |
| Tankinhalt/l         | 17       | 40       | 62       | 105      |
| Gewicht/kg           | 21       | 37       | 43       | 84       |
| Art.-Nr.             | 109906   | 109907   | 109908   | 114121   |
| Preis/St.            | 990,00   | 1.311,00 | 1.641,00 | 2.512,00 |



### Öl-Heizautomat „ATK 25“

Eingebauter Ölbrenner im Hochdrucksystem für Heizöl EL oder Diesel · Edelstahl-Brennkammer · Integrierter Öltank · Leicht transportabel · Automatische Steuerung mit Thermostatanschluss · Anschluss von Warmluftschläuchen zur optimalen Luftverteilung · Servicefreundlich

|                      |          |
|----------------------|----------|
| Nennwärmeleistung/kW | 25       |
| Heizleistung/kW      | 22,5     |
| Luftleistung m³/h    | 1.080    |
| Stromanschluss V/Hz  | 230 / 50 |
| Tankinhalt/l         | 40       |
| Gewicht/kg           | 68       |
| Art.-Nr.             | 110743   |
| Preis/St.            | 2.286,00 |



### Luftentfeuchter „ETF“

Keine überhitzte Trockenluftbildung · Vollautomatische Steuerung · Rollkolbenverdichter · Feuchtigkeitssteuerung durch eingebauten Hygrostat · Fahrbar · Kompakt · Art.-Nr. 110306: Eingebaute Kondensatpumpe mit steckerfertigem Kondensatanschluss · Zwei Ventilatorstufen wählbar · Digitale Temperatur- und Feuchtigkeitsanzeige · Mit eingebauten Tragegriffen und Transportrollen

| Typ                         | ETF 320       | ETF 360       | ETF 460       |
|-----------------------------|---------------|---------------|---------------|
| Entfeuchtungsleistung l/24h | 30            | 36            | 46            |
| Luftleistung m³/h           | 190           | 320           | 310           |
| Leistungsaufnahme/kW        | 0,65          | 0,55          | 0,89          |
| Stromanschluss V/Hz         | 230 / 50      | 230 / 50      | 230 / 50      |
| Gewicht/kg                  | 16,0          | 16,5          | 21,0          |
| Art.-Nr.                    | 114126        | 110305        | 110306        |
| Preis/St.                   | <b>335,00</b> | <b>453,00</b> | <b>644,00</b> |



### Luftentfeuchter „LTE“

Elektronische Startsicung · Betriebsstundenzähler · Stromzähler · Heißgasabtauung · Hygrostat · Raumtemperaturfühler · Kompressorschutz durch Anlaufverzögerung · Rollkolbenverdichter · Steckerfertige Geräteausführung · Stapelbar · Große kugelgelagerte Räder · Elektronische, vollautomatische Steuerung

**Lieferumfang:** Ohne Kondensatpumpe

| Typ                         | LTE 50          | LTE 60          | LTE 80          | LTE 120         |
|-----------------------------|-----------------|-----------------|-----------------|-----------------|
| Entfeuchtungsleistung l/24h | 51              | 62              | 80              | 116             |
| Luftleistung m³/h           | 380             | 465             | 490             | 960             |
| Leistungsaufnahme/kW        | 0,63            | 0,76            | 0,91            | 1,38            |
| Stromanschluss V/Hz         | 230 / 50        | 230 / 50        | 230 / 50        | 230 / 50        |
| Gewicht/kg                  | 38,5            | 40,0            | 45,0            | 70,0            |
| Art.-Nr.                    | 115669          | 115670          | 115671          | 115672          |
| Preis/St.                   | <b>1.339,00</b> | <b>1.586,00</b> | <b>1.586,00</b> | <b>2.604,00</b> |



### Raumklimagerät, Inverter „Split-Ausführung“

3D-Swing Funktion mit horizontaler und vertikaler Luftverteilung · Follow-Me Funktion für den Temperaturabgleich zwischen Gerät und Fernbedienung · Integrierter Ionen-Generator zur Verbesserung der Raumluft · Herausnehmbarer Luftfilter · Programmierbare 24 Std. Timer-Funktion · Geräuscharmer Gerätebetrieb (Silent-Modus) · Die Außenteile sind werkseitig mit Kältemittel R 410A vorgefüllt · Frostschutzfunktion – Heizen mit Sollwert 8 °C

| Typ                                   | BL 263 DC       | BL 353 DC       |
|---------------------------------------|-----------------|-----------------|
| Kühlleistung/kW                       | 2,6 (0,7 – 3,2) | 3,5 (1,1 – 4,1) |
| Raumgröße max./m³                     | 80              | 110             |
| Luftleistung 1. Stufe – 3. Stufe m³/h | 270 / 320 / 420 | 370 / 470 / 570 |
| Gewicht Innen-/Außengerät/kg          | 6,7 / 26,3      | 7,1 / 25,7      |
| Art.-Nr.                              | 114871          | 114872          |
| Preis/St.                             | <b>1.599,00</b> | <b>1.772,00</b> |





### Raumklimagerät „Split-Ausführung“

Sehr hohe Kühlleistung · Inverter-Technik · Kältemittelleitung, Gesamtlänge 3 m, trennbar durch Quick-Coupling-System · Digitale Anzeige von Temperatur und Betriebszustand · Programmierbare 24 Std. Timer-Funktion · Luftaustritt mit Swing-Funktion · Herausnehmbarer Luftfilter · Stufenlos einstellbare Luftaustrittsrichtung · Universell einsetzbar · Serienmäßig mit Infrarot-Fernbedienung · Integrierte Kondensatpumpe

| Typ                                   | RKL 491 DC      | RKL 491 DC S-Line |
|---------------------------------------|-----------------|-------------------|
| Farbe                                 | weiß            | silber            |
| Kühlleistung/kW                       | 4,3 (1,8 – 4,6) | 4,3 (1,8 – 4,6)   |
| Leistungsaufnahme/kW                  | 1,31            | 1,31              |
| Raumgröße max./m³                     | 120             | 120               |
| Luftleistung 1. Stufe – 3. Stufe m³/h | 380 / 520 / 600 | 380 / 520 / 600   |
| Gewicht Innen-/Außengerät/kg          | 35 / 14         | 35 / 14           |
| Art.-Nr.                              | 114131          | 114132            |
| Preis/St.                             | <b>1.685,00</b> | <b>1.804,00</b>   |



### Raumklimagerät, mobil „MKT“

Hohe Kühlleistung · Sofort betriebsbereit · Digitale Anzeige von Temperatur und Timer-Zeit · Programmierbare Timer-Funktion für Ein- und Ausschaltzeit · Herausnehmbarer Luftfilter · 3 wählbare Ventilatorstufen · Serienmäßig mit Infrarot-Fernbedienung · Automatische Kondensatabführung · Kompakte Bauform · Anzeige des Betriebszustandes über LED

| Typ                  | MKT 251       | MKT 291       | MKT 251 S-Line | MKT 291 S-Line |
|----------------------|---------------|---------------|----------------|----------------|
| Kühlleistung/kW      | 2,6           | 2,9           | 2,6            | 2,9            |
| Farbe                | weiß          | weiß          | silber         | silber         |
| Leistungsaufnahme/kW | 0,99          | 1,11          | 0,99           | 1,11           |
| Raumgröße max./m³    | 80            | 90            | 80             | 90             |
| Luftleistung m³/h    | 320           | 320           | 320            | 320            |
| Gewicht/kg           | 33            | 33            | 33             | 33             |
| Art.-Nr.             | 114149        | 114151        | 114150         | 114152         |
| Preis/St.            | <b>485,00</b> | <b>550,00</b> | <b>503,00</b>  | <b>567,00</b>  |



### Raumklimagerät, mobil Kompaktgerät „RKL“

Hohe Kühlleistung · Sofort betriebsbereit · Einfaches und effizientes Entfeuchten ohne Behälterentleerung · Digitale Anzeige von Temperatur und Betriebszustand · Luftaustritt mit Swing-Funktion · Herausnehmbarer Luftfilter · Stufenlos einstellbare Luftaustrittsrichtung · Automatische Kondensatabführung · Serienmäßig mit Infrarot-Fernbedienung · Programmierbare 24 Std. Timer-Funktion

| Typ                  | RKL 300       | RKL 360       | RKL 300 S-Line | RKL 360 S-Line |
|----------------------|---------------|---------------|----------------|----------------|
| Kühlleistung/kW      | 3,2           | 3,6           | 3,2            | 3,6            |
| Farbe                | weiß          | weiß          | silber         | silber         |
| Leistungsaufnahme/kW | 1,13          | 1,33          | 1,13           | 1,33           |
| Raumgröße max./m³    | 90            | 100           | 90             | 100            |
| Luftleistung m³/h    | 450           | 450           | 450            | 450            |
| Gewicht/kg           | 35            | 35            | 35             | 35             |
| Art.-Nr.             | 114127        | 114129        | 114128         | 114130         |
| Preis/St.            | <b>659,00</b> | <b>711,00</b> | <b>681,00</b>  | <b>733,00</b>  |



7

# REINIGUNGSTECHNIK & ZUBEHÖR



Unsere Lieferanten

**Wilms**

**REMKO**

**HiKOKI**  
HIGH PERFORMANCE POWER TOOLS

**EIBENSTOCK**  
Elektrowerkzeuge

**Nilfisk**

**Kränzle**



**Wilms Nass-/Trockensauger „WS 2000“**

Für den gewerblichen anspruchsvollen Einsatz · Edelstahlkessel mit Dauerfilter der Klasse L

**Lieferumfang:** Inkl. 36 mm Saugschlauch · 2-teiligem verchromten Handrohr · Kombidüse · Fugendüse · Polsterdüse · Pinseldüse · Steckdose für elektronisch rotierende Teppichbürste (Sonderzubehör)

| Leistungsaufnahme/W | 1.000         |
|---------------------|---------------|
| Saugkraft mm/WS     | 2.000         |
| Saugvolumen m³/h    | 180           |
| Spannung/V          | 230           |
| Inhalt/l            | 15            |
| Gewicht/kg          | 9,5           |
| Art.-Nr.            | 114602        |
| Preis/St.           | <b>343,00</b> |



**Wilms Nass-/Trockensauger „WS 2200“**

Vielseitig · Kraftvoll · Für gewerbliche Anwendung · Kunststoffkessel mit Dauerfilter der Klasse L

**Lieferumfang:** Inkl. 36 mm Saugschlauch · 2-teiligem verchromten Handrohr · Fugendüse · Bürstendüse · Wasserdüse · Pinseldüse · Steckdose für elektronisch rotierende Teppichbürste (Sonderzubehör)

| Leistungsaufnahme/W | 1.000         |
|---------------------|---------------|
| Saugkraft mm/WS     | 2.100         |
| Saugvolumen m³/h    | 180           |
| Spannung/V          | 230           |
| Inhalt/l            | 30            |
| Gewicht/kg          | 9             |
| Art.-Nr.            | 110249        |
| Preis/St.           | <b>313,00</b> |



**Wilms Nass-/Trockensauger „WS 2300“**

Vielseitig · Kraftvoll · Für gewerbliche Anwendung · Edelstahlkessel mit Dauerfilter der Klasse L

**Lieferumfang:** Inkl. 40 mm Saugschlauch · 2-teiligem verchromten Handrohr · Fugendüse · Bürstendüse · Wasserdüse · Pinseldüse · Steckdose für elektronisch rotierende Teppichbürste (Sonderzubehör)

| Leistungsaufnahme/W | 1.000         |
|---------------------|---------------|
| Saugkraft mm/WS     | 2.300         |
| Saugvolumen m³/h    | 180           |
| Spannung/V          | 230           |
| Inhalt/l            | 30            |
| Gewicht/kg          | 10            |
| Art.-Nr.            | 102889        |
| Preis/St.           | <b>391,00</b> |



**Wilms Nass-/Trockensauger „WS 2650 AS“**

Mit Schaltautomatik zur Staubabsaugung an Elektrowerkzeugen bis 2.000 Watt · Zusätzliche Schaltstellung für normales Saugen · Edelstahlkessel mit Dauerfilter der Klasse L

**Lieferumfang:** Inkl. Saugschlauch 5,5 m mit 2 Adaptern für den Anschluss von Elektrowerkzeugen

Sonderzubehör auf Anfrage

| Leistungsaufnahme/W | 1.300         |
|---------------------|---------------|
| Saugkraft mm/WS     | 2.400         |
| Saugvolumen m³/h    | 198           |
| Spannung/V          | 230           |
| Inhalt/l            | 30            |
| Gewicht/kg          | 12            |
| Art.-Nr.            | 117311        |
| Preis/St.           | <b>440,00</b> |

**Wilms Nass-/Trockensauger „WS 2700“**

Stärkstes Modell im Wilms-Programm · 2-motorig · Großes Fassungsvermögen · Edelstahlkessel mit Ablass-Schlauch zur einfachen Entleerung im Nassbetrieb · Edelstahlkessel mit Dauerfilter der Klasse L

**Lieferumfang:** Inkl. 40 mm Saugschlauch · 2-teiligem verchromten Handrohr · Fugendüse · Bürstendüse · Wasserdüse · Pinseldüse

Sonderzubehör auf Anfrage

|                               |                                      |
|-------------------------------|--------------------------------------|
| <b>Saugkraft mm/WS</b>        | <b>2.600</b>                         |
| Saugvolumen m <sup>3</sup> /h | 360                                  |
|                               | 180                                  |
| Spannung/V                    | 230                                  |
| Leistung/W                    | 2 x 1.000 W<br>(2-stufige Schaltung) |
| Tankinhalt/l                  | 60                                   |
| Gewicht/kg                    | 24                                   |
| Art.-Nr.                      | 102893                               |
| Preis/St.                     | <b>780,00</b>                        |

**Nass-/Trockensauger „RK“**

Handlich · Extrem saugstark · Edelstahlbehälter · Serienmäßig mit Allschmutz-Dauerfilter · Großer Schlauch-Ø, verhindert Verstopfungen

**Anwendung:** Einsetzbar auf Baustellen, Industrie, Handwerk und Gewerbe

| Typ                 | RK 45         | RK 55         | RK 75         |
|---------------------|---------------|---------------|---------------|
| Leistungsaufnahme/W | 1.000         | 1.000         | 1.000 / 1.000 |
| Saugleistung/mbar   | 210           | 230           | 250           |
| Max. Luftstrom l/s  | 48            | 53            | 106           |
| Spannung/V          | 230           | 230           | 230           |
| Inhalt/l            | 15            | 30            | 60            |
| Gewicht/kg          | 10            | 11            | 22            |
| Art.-Nr.            | 105981        | 105982        | 105983        |
| Preis/St.           | <b>276,00</b> | <b>319,00</b> | <b>632,00</b> |

**Nass-/Trocken-Rüttelsauger „RP 350YDM“**

Klasse M · 2 Hochleistungsfilter-Kassetten · Drucksensoren zur Überwachung der Saugleistung und automatischer Einschaltung der Filterabrüttlung · Ein- und Ausschaltautomatik für Elektrowerkzeuge bis max. 2.000 W · Bajonettanschluss für den Saugschlauch · Staubtank ohne Ecken und Kanten; komplette Entleerung ohne Rückstände möglich · Extra große Räder · Aus-/einklappbarer Haken zum Aufhängen von Kabel und Saugschlauch

**Lieferumfang:** Inkl. 5 m Saugschlauch (Ø 35 mm) · 2 Filterkassetten · 8 m Anschlusskabel · Behälterstopfen · PE-Beutel

|                                    |                 |
|------------------------------------|-----------------|
| <b>Leistungsaufnahme/W</b>         | <b>1.200</b>    |
| Max. Luftstrom m <sup>3</sup> /min | 3,6             |
| Unterdruck/kPa                     | 25              |
| Inhalt/l                           | 25              |
| Abmessungen (L x B x H)/mm         | 550 x 400 x 550 |
| Gewicht/kg                         | 15,7            |
| Art.-Nr.                           | 114579          |
| Preis/St.                          | <b>644,00</b>   |

**Filterkassette, Polyester**

Für Nasssaugen · Zubehör für Nass-/Trockensauger „RP 350 YDM“

|                 |               |
|-----------------|---------------|
| <b>Art.-Nr.</b> | <b>115632</b> |
| Preis/St.       | <b>83,00</b>  |

**Faltenfilter, Cellulose**

VE = 2 Stück · Für Trockensaugen · Zubehör für Nass-/Trockensauger „RP 350 YDM“

|                 |               |
|-----------------|---------------|
| <b>Art.-Nr.</b> | <b>115631</b> |
| Preis/St.       | <b>58,00</b>  |







**EIBENSTOCK**  
Elektrowerkzeuge

### Nass-/Trockensauger „SS 1401 L“

Push&Clean Filterabreinigungssystem · Große Filteroberfläche – gute Filterwirkung · Hoher Wirkungsgrad mit 210 mbar Unterdruck · Gerätesteckdose mit Einschaltautomatik für Elektrowerkzeuge · Schwimmventil – Füllstandsüberwachung beim Aufsaugen von Flüssigkeiten · PET Faltenfilter · Blasfunktion - Ausblasen unzugänglicher Stellen · Sicherheitssauger Klasse L

**Lieferumfang:** Inkl. Saugschlauch 3,5 m Ø 32 mm · 2 Saugrohre (Aluminium) · Handgriff mit Nebenluftschieber · Bodendüse · Fugendüse · Universaldüse · Rundbürste · Werkzeugadapter mit Saugkraftregulierung · Vliesfilterbeutel · Entsorgungssack



| Leistungsaufnahme/W        | 1.250           |
|----------------------------|-----------------|
| Spannung/V                 | 230             |
| Inhalt/l                   | 25              |
| Max. Luftstrom l/s         | 60              |
| Max. Unterdruck/mbar       | 210             |
| Abmessungen (L x B x H)/mm | 505 x 385 x 375 |
| Gewicht/kg                 | 7,7             |
| Art.-Nr.                   | 113408          |
| Preis/St.                  | <b>197,00</b>   |



**EIBENSTOCK**  
Elektrowerkzeuge

### Nass-/Trockensauger „DSS 25 A“

Absaugen von Arbeitsstäuben (trocken) und Arbeitsschlämmen (nass) · Elektromagnetische Impuls-Filterabreinigung · Wassererkennung mit Sensorabschaltung · Elektronik-Sanftanlauf mit Einschaltverzögerung und Nachlauf · Gerätesteckdose mit Einschaltautomatik · Volumenstromanzeige - optische Überwachung der Saugleistung · Spezial-Kunststoffbehälter · Ablagefläche für Zubehör oder Maschinen · Schlauchenden zusammensteckbar

**Lieferumfang:** Inkl. 5 m Schlauch (Ø 35 mm) · Universaladapter · Griffrohr mit Nebenluftschieber · 2 Saugrohre (Kunststoff) · Zubehörhalterung · Boden- und Fugendüse · Klettband

| Leistungsaufnahme/W        | 1.400           |
|----------------------------|-----------------|
| Spannung/V                 | 230             |
| Inhalt/l                   | 25              |
| Max. Luftstrom l/s         | 61              |
| Max. Unterdruck/mbar       | 248             |
| Abmessungen (L x B x H)/mm | 457 x 400 x 535 |
| Gewicht/kg                 | 12,7            |
| Art.-Nr.                   | 110753          |
| Preis/St.                  | <b>406,00</b>   |



**EIBENSTOCK**  
Elektrowerkzeuge

### Nass-/Trockensauger „DSS 35 M iP“

Absaugen von Arbeitsstäuben (trocken) und Arbeitsschlämmen (nass) · Für gesundheitsgefährdende Stäube (BGIA-Staubkategorie M) · Druckdifferenzüberwacht · Permanente automatische elektromagnetische Impuls-Filterabreinigung · Elektromagnetische Impuls-Filterabreinigung · Wassererkennung mit Sensorabschaltung · Elektronik-Sanftanlauf mit Einschaltverzögerung und Nachlauf · Gerätesteckdose mit Einschaltautomatik · Volumenstromüberwachung auf unterschiedliche Schlauchdurchmesser einstellbar · Spezial-Kunststoffbehälter · Ablagefläche für Zubehör oder Maschinen · Schlauchenden zusammensteckbar

**Lieferumfang:** Inkl. 5 m Schlauch (Ø 35 mm) · Universaladapter · Griffrohr mit Nebenluftschieber · 2 Saugrohre (Kunststoff) · Zubehörhalterung · Grobschmutzbodendüse · Fugendüse · Entsorgungssack



| Nennleistungsaufnahme/W    | 1.600           |
|----------------------------|-----------------|
| Spannung/V                 | 230             |
| Inhalt/l                   | 35              |
| Max. Luftstrom l/s         | 64              |
| Max. Unterdruck/mbar       | 259             |
| Abmessungen (L x B x H)/mm | 550 x 400 x 550 |
| Gewicht/kg                 | 15              |
| Art.-Nr.                   | 109782          |
| Preis/St.                  | <b>679,00</b>   |





### Nass-/Trockensauger „DSS 50 A“

Absaugen von Arbeitsstäuben (trocken) und Arbeitsschlämmen (nass) · Elektromagnetische Impuls-Filterabreinigung · Wassererkennung mit Sensorabschaltung · Elektronik-Sanftanlauf mit Einschaltverzögerung und Nachlauf · Gerätesteckdose mit Einschaltautomatik · Volumenstromanzeige - optische Überwachung der Saugleistung · Spezial-Kunststoffbehälter · Ablagefläche für Zubehör oder Maschinen · Schlauchenden zusammensteckbar

**Lieferumfang:** Inkl. 5 m Schlauch (Ø 35 mm) · Universaladapter · Griffrohr mit Nebenluftschieber · 2 Saugrohre (Kunststoff) · Zubehörhalterung · Boden- und Fugendüse · Klettband

|                            |                 |
|----------------------------|-----------------|
| <b>Leistungsaufnahme/W</b> | <b>1.400</b>    |
| Spannung/V                 | 230             |
| Inhalt/l                   | 50              |
| Max. Luftstrom l/s         | 61              |
| Max. Unterdruck/mbar       | 248             |
| Abmessungen (L x B x H)/mm | 580 x 470 x 640 |
| Gewicht/kg                 | 17,7            |
| Art.-Nr.                   | 110772          |
| Preis/St.                  | <b>471,00</b>   |



### Nilfisk Nass-/Trockensauger „AERO 21-01 PC INOX“

Push&Clean Filterabreinigungssystem · PET Filterelement · Multifit-Zubehörsystem · Behälter mit integriertem Handgriff · Motorkopf mit Ablagefläche für Werkzeuge und Arbeitsmittel · Blasfunktion · Kabelhalter

**Lieferumfang:** Inkl. 1,9 m Saugschlauch · 2 x Verlängerungsrohr Alu 0,5 m · Filterelement · Vlies-Filter sack · Nassfilter · Fugendüse Kunststoff, 300 mm · Bodendüse, 300 mm · Universaldüse Kunststoff, 115 mm

|                            |               |
|----------------------------|---------------|
| <b>Leistungsaufnahme/W</b> | <b>1.250</b>  |
| Unterdruck/mbar            | 210           |
| Max. Volumenstrom l/min    | 3.600         |
| Spannung/V                 | 230           |
| Inhalt/l                   | 20            |
| Gewicht/kg                 | 8,5           |
| Art.-Nr.                   | 112983        |
| Preis/St.                  | <b>209,00</b> |



### Nilfisk Nass-/Trockensauger „ATTIX 30-01“

SilentPower · Multifit-Zubehörsystem · Auswaschbares PET Vliesfilterelement · Zubehörhalter · Kabelhalter · Saugkraftregulierung am Handrohr

**Lieferumfang:** Inkl. Saugschlauch 32 mm x 3,5 m · Verlängerungsrohre, Alu, 2 x 500 mm · Vlies-Filter sack · PET Filterelement · Nass-/Trockendüse, Kunststoff, 300 mm · Fugendüse, Kunststoff, 300 mm

|                                 |               |
|---------------------------------|---------------|
| <b>Leistung/W</b>               | <b>1.500</b>  |
| Unterdruck/mbar                 | 250           |
| Max. Volumenstrom l/min         | 3.700         |
| Spannung/V                      | 230           |
| Behältervolumen/l               | 30            |
| Schall-Leistungspegel LWA/dB(A) | 59            |
| Gewicht/kg                      | 10            |
| Art.-Nr.                        | 114752        |
| Preis/St.                       | <b>323,00</b> |





**Nilfisk Nass-/Trockensauger „ATTIX 30-01 PC“**

SilentPower · Kompakt · Ergonomisch · Kraftvoll · Waschbares PET Filterelement · Softstart · Push&Clean Filterabreinigung

**Lieferumfang:** Inkl. Filterelement Ø 185 x 140 mm · Universalsaugschlauch 32 mm x 3,5 m · Verlängerungsrohr 2 x 500 mm · Bodendüse · Fugendüse

|                                 |               |
|---------------------------------|---------------|
| <b>Leistung/W</b>               | <b>1.500</b>  |
| Unterdruck/mbar                 | 250           |
| Max. Volumenstrom l/min         | 3.700         |
| Spannung/V                      | 230           |
| Behältervolumen/l               | 30            |
| Schall-Leistungspegel LWA/dB(A) | 59            |
| Gewicht/kg                      | 10            |
| Art.-Nr.                        | 114753        |
| Preis/St.                       | <b>349,00</b> |



**Nilfisk Nass-/Trockensauger „ATTIX 30-11 PC“**

SilentPower · Kompakt · Ergonomisch · Kraftvoll · Waschbares PET Filterelement · Softstart · Push&Clean Filterabreinigung

**Lieferumfang:** Inkl. Filterelement Ø 185 x 140 mm · Universalsaugschlauch 32 mm x 3,5 m · Verlängerungsrohr 2 x 500 mm · Bodendüse · Fugendüse · Werkzeugadapter · Universaldüse

|                                 |               |
|---------------------------------|---------------|
| <b>Leistung/W</b>               | <b>1.500</b>  |
| Unterdruck/mbar                 | 250           |
| Max. Volumenstrom l/min         | 3.700         |
| Spannung/V                      | 230           |
| Behältervolumen/l               | 30            |
| Schall-Leistungspegel LWA/dB(A) | 59            |
| Gewicht/kg                      | 10            |
| Art.-Nr.                        | 114754        |
| Preis/St.                       | <b>399,00</b> |



**Nilfisk Nass-/Trockensauger „ATTIX 30-21 PC“**

SilentPower · Waschbares PET-Filterelement · Softstart · Push&Clean Filterabreinigung · Antistatische Ausführung · Drehzahlregulierung · Zubehörablage · Gerätesteckdose · Zubehörhalter · Kabelhalter · Saugkraftregulierung am Handrohr

**Lieferumfang:** Inkl. Saugschlauch Ø 32 mm x 3 m · 2 x Verlängerungsrohr, Chrom 500 mm · Vlies-Filterstrecke · PET Filterelement · Bodendüse, Kunststoff 400 mm · Fugendüse, Kunststoff 300 mm · Werkzeugadapter

|                                 |               |
|---------------------------------|---------------|
| <b>Leistungsaufnahme/W</b>      | <b>1.500</b>  |
| Unterdruck/mbar                 | 250           |
| Max. Volumenstrom l/min         | 3.700         |
| Spannung/V                      | 230           |
| Inhalt/l                        | 30            |
| Schall-Leistungspegel LWA/dB(A) | 59            |
| Gewicht/kg                      | 10            |
| Art.-Nr.                        | 109589        |
| Preis/St.                       | <b>456,00</b> |

**Nilfisk Nass-/Trockensauger „ATTIX 33-2H IC ASBEST“**

Asbestzulassung · Wechselstrom · InfiniClean™ vollautomatisches Filterabreinigungssystem mit minimalstem Saugkraftverlust während der Abreinigung · Gerätesteckdose mit Einschaltautomatik · Softstart · Drehzahlregulierung · PTFE Hauptfilterelement · Multifit-Zubehörsystem · Antistatisch

**Anwendung:** Zugelassen für Arbeiten mit gesundheitsgefährlichen Stäuben der Staubklasse H sowie Asbest

**Lieferumfang:** Inkl. 2 x Verlängerungsrohr D36, 505 mm · Flachfaltenfilter PTFE · Gebogenes Handrohr Edelstahl · Saugschlauch antistatisch rot/schwarz D32, 4 m · Bodendüse D36, 300 mm · Fugendüse 200 mm · Werkzeugadapter antistatisch

| Leistung/W                      | 1.400         |
|---------------------------------|---------------|
| Unterdruck/mbar                 | 250           |
| Max. Volumenstrom l/min         | 4.500         |
| Spannung/V                      | 230 – 240     |
| Behältervolumen/l               | 30            |
| Schall-Leistungspegel LWA/dB(A) | 60            |
| Gewicht/kg                      | 14,5          |
| Art.-Nr.                        | 115577        |
| Preis/St.                       | <b>889,00</b> |

**Nilfisk Nass-/Trockensauger „ATTIX 33-2L IC“**

Wechselstrom · InfiniClean™ vollautomatisches Filterabreinigungssystem mit minimalstem Saugkraftverlust während der Abreinigung · Gerätesteckdose mit Einschaltautomatik · Softstart · Drehzahlregulierung · PTFE Hauptfilterelement · Multifit-Zubehörsystem · Flacher Motorkopf · Adapterplatte (optional erhältlich)

**Lieferumfang:** Inkl. 2 x Verlängerungsrohr D36, 505 mm · Flachfaltenfilter PTFE · Saugschlauch mit Handrohr D32, 3,5 m · Werkzeugadapter mit Saugkraftregulierung · Fugendüse 300 mm



| Leistung/W                      | 1.400         |
|---------------------------------|---------------|
| Unterdruck/mbar                 | 250           |
| Max. Volumenstrom l/min         | 4.500         |
| Spannung/V                      | 230 – 240     |
| Behältervolumen/l               | 30            |
| Schall-Leistungspegel LWA/dB(A) | 60            |
| Gewicht/kg                      | 14,5          |
| Art.-Nr.                        | 115573        |
| Preis/St.                       | <b>529,00</b> |

**Nilfisk Nass-/Trockensauger „ATTIX 33-2M IC“**

Wechselstrom · InfiniClean™ vollautomatisches Filterabreinigungssystem mit minimalstem Saugkraftverlust während der Abreinigung · Gerätestecker mit Einschaltautomatik · Softstart · Drehzahlregulierung · PTFE Hauptfilterelement · Multifit-Zubehörsystem · Flacher Motorkopf · Antistatisch

**Lieferumfang:** Inkl. 2 x Verlängerungsrohr D36, 505 mm · Flachfaltenfilter PTFE · Gebogenes Handrohr Edelstahl · Saugschlauch antistatisch rot/schwarz D32, 4 m · Bodendüse D36, 360 mm · Fugendüse 200 mm · Werkzeugadapter antistatisch

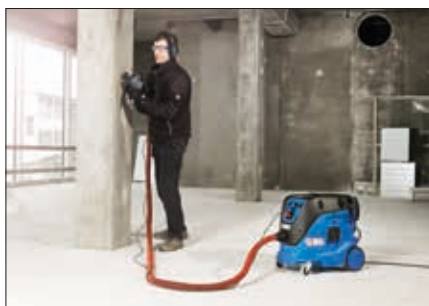

| Leistung/W                      | 1.400         |
|---------------------------------|---------------|
| Unterdruck/mbar                 | 250           |
| Max. Volumenstrom l/min         | 4.500         |
| Spannung/V                      | 230 – 240     |
| Behältervolumen/l               | 30            |
| Schall-Leistungspegel LWA/dB(A) | 60            |
| Gewicht/kg                      | 14,5          |
| Art.-Nr.                        | 115575        |
| Preis/St.                       | <b>739,00</b> |





**Nilfisk Nass-/Trockensauger „ATTIX 44-2L IC“**

Wechselstrom · InfiniClean™ vollautomatisches Filterabreinigungssystem mit minimalstem Saugkraftverlust während der Abreinigung · Gerätestecker mit Einschaltautomatik · Softstart · Drehzahlregulierung · PTFE Hauptfilterelement · Multifit-Zubehörsystem · Flacher Motorkopf · Adapterplatte (optional erhältlich)

**Lieferumfang:** Inkl. 2 x Verlängerungsrohre Edelstahl D36, 505 mm · Flachfilter, PTFE · Saugschlauch mit Handrohr D32, 3,5 m · Werkzeugadapter mit Saugkraftregulierung · Fugendüse 200 mm · Industriebodendüse D36, 400 mm mit Bürstenleiste



| Leistung/W                      | 1.400         |
|---------------------------------|---------------|
| Unterdruck/mbar                 | 250           |
| Max. Volumenstrom l/min         | 4.500         |
| Spannung/V                      | 230 – 240     |
| Behältervolumen/l               | 42            |
| Schall-Leistungspegel LWA/dB(A) | 60            |
| Gewicht/kg                      | 14,5          |
| Art.-Nr.                        | 115574        |
| Preis/St.                       | <b>629,00</b> |



**Nilfisk Nass-/Trockensauger „ATTIX 44-2L IC MOBILE“**

InfiniClean™ vollautomatisches Filterabreinigungssystem · PTFE, M-Klasse Flachfilter · Zertifiziert nach Staubklasse L · Schmutzbehälter mit robustem Stoßfänger · Robustes Fahrgestell auf Stahlrollen · Multifit Anschluss-System · Optional Trolleygriff

**Lieferumfang:** Inkl. 3 x Verlängerungsrohr, Edelstahl 350 mm · Gebogenes Handrohr Edelstahl · 4 m Saugschlauch antistatisch rot/schwarz · Adapterplatte für Werkzeugbox · Industriebodendüse D36, 400 mm mit Bürstenleiste · Universaldüse 115 mm · Saugpinsel D36 · Fugendüse 200 mm · Werkzeugadapter antistatisch

| Leistung/W                      | 1.400         |
|---------------------------------|---------------|
| Unterdruck/mbar                 | 250           |
| Max. Volumenstrom l/min         | 4.500         |
| Spannung/V                      | 220 – 240     |
| Behältervolumen/l               | 42            |
| Schall-Leistungspegel LWA/dB(A) | 60            |
| Gewicht/kg                      | 17,5          |
| Art.-Nr.                        | 114756        |
| Preis/St.                       | <b>729,00</b> |



**Nilfisk Nass-/Trockensauger „ATTIX 44-2M IC“**

BG-Bau-Variante · Wechselstrom · InfiniClean™ vollautomatisches Filterabreinigungssystem mit minimalstem Saugkraftverlust während der Abreinigung · Gerätesteckdose mit Einschaltautomatik · Softstart · Drehzahlregulierung · PTFE Hauptfilterelement · Multifit-Zubehörsystem · Flacher Motorkopf · Antistatisch

**Anwendung:** Zugelassen für Arbeiten mit gesundheitsgefährlichen Stäuben der Staubklasse M

**Lieferumfang:** Inkl. Verlängerungsrohr Edelstahl D36 2x505 mm · Flachfilter, PTFE · Gebogenes Handrohr Edelstahl · Saugschlauch antistatisch rot/schwarz D32-4 m · Bodendüse D36 360 mm · Fugendüse 200 mm · Werkzeugadapter antistatisch

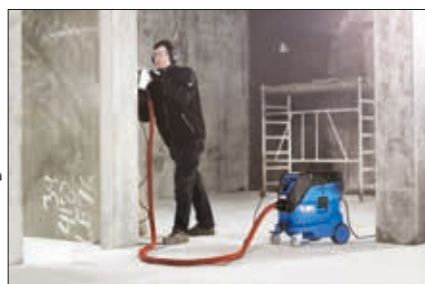

| Leistung/W                      | 1.400         |
|---------------------------------|---------------|
| Unterdruck/mbar                 | 250           |
| Max. Volumenstrom l/min         | 4.500         |
| Spannung/V                      | 230 – 240     |
| Behältervolumen/l               | 42            |
| Schall-Leistungspegel LWA/dB(A) | 60            |
| Gewicht/kg                      | 16            |
| Art.-Nr.                        | 115576        |
| Preis/St.                       | <b>799,00</b> |



**Nilfisk Nass-/Trockensauger „ATTIX 50-01 PC“**

SilentPower · Kompakt · Ergonomisch · Kraftvoll · Waschbares PET Filterelement · Softstart · Push&Clean Filterabreinigung

**Lieferumfang:** Inkl. Filterelement Ø 185 x 140 mm · Saugschlauch Ø 36 mm x 3 m · Handrohr gebogen Ø 36 mm · 2 x Verlängerungsrohr Ø 36 x 505 mm · Profi-Bodendüse Ø 36, 400 mm · Fugendüse Ø 36 x 300 mm

|                                 |               |
|---------------------------------|---------------|
| <b>Leistung/W</b>               | <b>1.500</b>  |
| Unterdruck/mbar                 | 250           |
| Max. Volumenstrom l/min         | 3.700         |
| Spannung/V                      | 250           |
| Behältervolumen/l               | 47            |
| Schall-Leistungspegel LWA/dB(A) | 59            |
| Gewicht/kg                      | 11            |
| Art.-Nr.                        | 109905        |
| Preis/St.                       | <b>569,00</b> |

**Nilfisk Nass-/Trockensauger „ATTIX 751-11“**

SilentPower · Edelstahlbehälter mit robustem Fahrwerk · Multifit-Zubehörsystem · Auswaschbares PET Vliesfilterelement · Gerätesteckdose · Kipp- und herausnehmbarer Behälter · Zubehörhalter · Kabelhalter · Antistatisch vorbereitet · Softstart

**Lieferumfang:** Saugschlauch 36 mm x 4 m · Gebogenes Handrohr, Edelstahl · Vlies-Filter-sack · PET Filterelement · Schrägrohrdüse, Gummi, 190 mm

|                                 |               |
|---------------------------------|---------------|
| <b>Leistungsaufnahme/W</b>      | <b>1.500</b>  |
| Unterdruck/mbar                 | 230           |
| Max. Volumenstrom l/min         | 3.600         |
| Spannung/V                      | 230           |
| Inhalt/l                        | 70            |
| Schall-Leistungspegel LWA/dB(A) | 57            |
| Gewicht/kg                      | 25            |
| Art.-Nr.                        | 109588        |
| Preis/St.                       | <b>849,00</b> |

**Nilfisk Wassersauger „ATTIX 751-61“**

Integrierte Schmutzwasserpumpe · Grobschmutzkorb · Edelstahlbehälter · Stabile Halterung und hochwertiges Fahrwerk für hohe Mobilität · Multifit-Zubehörsystem · Zubehörhalter · Kabelhalter für 7,5 m Kabel · Softstart · Drehzahlregulierung

**Lieferumfang:** Inkl. Grobschmutzkorb · Edelstahl Filtersieb



|                            |                 |
|----------------------------|-----------------|
| <b>Leistungsaufnahme/W</b> | <b>1.500</b>    |
| Unterdruck/mbar            | 230             |
| Max. Volumenstrom l/min    | 3.600           |
| Spannung/V                 | 230             |
| Inhalt/l                   | 70              |
| Gewicht/kg                 | 33              |
| Art.-Nr.                   | 108122          |
| Preis/St.                  | <b>2.616,00</b> |





### Wassersaug-Set

3-teilig · Zubehör für Wassersauger  
ATTIX 751-61



|           |        |
|-----------|--------|
| Art.-Nr.  | 108124 |
| Preis/Set | 92,00  |



### Schlauch-Set

3-teilig · Zubehör für Wassersauger ATTIX 751-61

|           |        |
|-----------|--------|
| Art.-Nr.  | 108123 |
| Preis/Set | 116,00 |



### Papierfiltersack

Zubehör für Nass-/Trockensauger  
„ATTIX 7“



|           |        |
|-----------|--------|
| Art.-Nr.  | 115650 |
| Preis/St. | 46,50  |



### Sicherheitsfiltersack

Zubehör für Nass-/Trockensauger  
„ATTIX 33-2H ASBEST“



|           |        |
|-----------|--------|
| Art.-Nr.  | 115649 |
| Preis/St. | 100,00 |



### Vlies-Filtersack

Zubehör für Nass-/Trockensauger  
ATTIX 30 · 1 VE = 5 Stück



|          |        |
|----------|--------|
| Art.-Nr. | 109412 |
| Preis/VE | 35,00  |



### Vlies-Filtersack

Zubehör für Nass-/Trockensauger  
ATTIX 33 L + M, ATTIX 4 L + M



|           |        |
|-----------|--------|
| Art.-Nr.  | 115648 |
| Preis/St. | 33,50  |



### Vlies-Filtersack

Zubehör für Nass-/Trockensauger AERO



|           |        |
|-----------|--------|
| Art.-Nr.  | 115635 |
| Preis/St. | 17,50  |



### Entsorgungssack

Set = 5 Stück · Zubehör für  
Nass-/Trockensauger

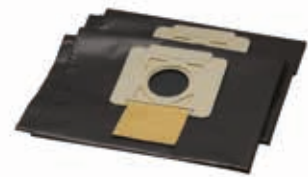

|           |        |
|-----------|--------|
| Art.-Nr.  | 109414 |
| Preis/Set | 29,50  |



### Flachfaltenfilter

PTFE · M-Klasse · Zubehör für  
ATTIX 33, ATTIX 44, M + L-Klasse



|           |        |
|-----------|--------|
| Art.-Nr.  | 115637 |
| Preis/St. | 56,00  |



### Vlies-Filterelement

Zubehör für Nass-/Trockensauger AERO,  
ATTIX 30, ATTIX 40, ATTIX 50, ATTIX 7



|           |        |
|-----------|--------|
| Art.-Nr.  | 115636 |
| Preis/St. | 35,00  |

**Nilfisk Hochdruckreiniger „MC 2C-150/650 XT“**

Ergo 2000 Pistole · Ergo Zubehörkonzept · Messingzylinderkopf · Taumelscheibenpumpe mit 2.800 U/min · Stahl-armierter Hochdruckschlauch · Abnehmbarer 2,0 Liter Reinigungsmitteltank · Druck-/Mengenregulierung · Schlauchtrommel · Keramikkolben · Automatik Start/Stop · Reinigungsmittelinjektor und -dosiersystem

**Lieferumfang:** Inkl. 15 m HD-Schlauch (DN6) · Ergo 2000 Pistole · Universal Plus Strahlrohr mit 4-in-1 Düse

|                                |               |
|--------------------------------|---------------|
| <b>Betriebsdruck/bar</b>       | <b>160</b>    |
| Fördermenge l/h                | 570 – 600     |
| Max. Wasserzulauftemperatur/°C | 60            |
| Spannung/V                     | 230           |
| Leistung/kW                    | 3,3           |
| Gewicht/kg                     | 28,1          |
| Art.-Nr.                       | 108126        |
| Preis/St.                      | <b>721,00</b> |

**Nilfisk Hochdruckreiniger „MC 3C-150/660 XT“**

Antrieb durch Motor-Pumpen-Einheit mit 2.800 U/min · Messingzylinderkopf mit Edelstahlkolben · Druckgesteuertes Regelsystem · Ölbehälter (Pumpe) mit Ölstandsanzeige · Halter zum Schutz der Spritzpistole vor Schäden bei Lagerung und Transport · Drehbarer Kabelhaken

**Lieferumfang:** Inkl. 15 m HD-Schlauch (DN6) · Ergo 2000 Pistole · Universal Plus Strahlrohr mit 4-in-1 Düse

|                                |               |
|--------------------------------|---------------|
| <b>Betriebsdruck/bar</b>       | <b>150</b>    |
| Wasserleistung l/h             | 660 – 600     |
| Max. Wasserzulauftemperatur/°C | 60            |
| Spannung/V                     | 230           |
| Gewicht/kg                     | 38            |
| Art.-Nr.                       | 114750        |
| Preis/St.                      | <b>923,00</b> |

**Nilfisk Hochdruckreiniger „MC 4M-180/740 XT“**

Motor-Pumpen-Einheit mit 1.450 U/min · Messingzylinderkopf mit Keramikkolben · Druckgesteuertes Regelsystem · Ölbehälter (Pumpe) und Ölstandsanzeige · Schlauchtrommel · Pistolenhalter · Drehbarer Kabelhaken · Arretierbare Schlauchtrommel · Schaumprüher · 2,5 Liter Reinigungsmittelkanister

**Lieferumfang:** Inkl. 15 m HD-Schlauch (DN6) · Ergo 2000 Pistole · Universal Plus Strahlrohr mit 4-in-1 Düse



|                                |                 |
|--------------------------------|-----------------|
| <b>Betriebsdruck/bar</b>       | <b>180</b>      |
| Wasserleistung l/h             | 740 – 660       |
| Max. Wasserzulauftemperatur/°C | 60              |
| Spannung/V                     | 400             |
| Gewicht/kg                     | 42              |
| Art.-Nr.                       | 114758          |
| Preis/St.                      | <b>1.231,00</b> |

**Nilfisk Hochdruckreiniger „MC 5M-200/1050 XT“**

NA5-Taumelscheibenpumpe · Motor mit Pumpendrehzahl von 1.450 U/min · Messingzylinderkopf · Große Räder · Niederdruck-Reinigungsmittel-System · Manometer · Drei Keramikkolben · Start/Stop-Automatik · Zusätzlicher Schlauch und Strahlrohr mit rotierender Düse · 2 x 2,5 Liter Reinigungsmittelkanister · Lenkrolle vorne mit Bremse · Schlauchtrommel

**Lieferumfang:** Inkl. 15 m HD-Schlauch (DN8) · Ergo 2000 Pistole · ERGO Schnellkupplungssystem · Wasserzulauf-Kupplungssystem · Schlauchtrommel · Tornado Plus Strahlrohr ohne HD-Düse · Turbohammer Plus Strahlrohr mit HD-Düse · Tornado Plus Düse



|                                |                 |
|--------------------------------|-----------------|
| <b>Betriebsdruck/bar</b>       | <b>200</b>      |
| Fördermenge l/h                | 1.050 – 960     |
| Max. Wasserzulauftemperatur/°C | 60              |
| Spannung/V                     | 400             |
| Leistung/kW                    | 6,1             |
| Gewicht/kg                     | 78              |
| Art.-Nr.                       | 113301          |
| Preis/St.                      | <b>1.539,00</b> |





**Nilfisk Flächenreiniger „Hydroscrub P300 P+H“**

Erhöht die Reinigungsbreite und reduziert die Reinigungszeit (bis zu 6-7 mal schneller) im Vergleich zu Standardlanzen · Für die Reinigung von Bodenbelägen auf Einstiegsebene · Für Anwendungen, bei denen warmes oder kaltes Wasser benötigt wird - Wassereintrittstemperatur max. 60 °C · Robust, stark und sehr wendig · Ergo Quick-Coupling System und ein ¼" Nippel für den einfachen Anschluss an den Sprühgriff · Robuster Edelstahl-Rotorarm mit dem patentierten Nilfisk-Drehgelenk sorgt für richtige Geschwindigkeit und Anlaufmoment · Der rotierende Jet und der Wasserfluss erzeugen einen Hovercraft-Effekt, um die Manövrierfähigkeit zu erhöhen

**Lieferumfang:** Inkl. Austauschbare Düsen, 6 x 1/8" Messingdüsen

|           |        |
|-----------|--------|
| Art.-Nr.  | 115634 |
| Preis/St. | 247,00 |



**Nilfisk Hochdruckreiniger „MH 3M 160/770 X“**

4-poliger Motor · Pumpe mit Messingkopf und 3 Keramikkolben · Druckgesteuertes Regelsystem · EcoPower Wärmetauscher mit Eco-Energiesparmodus · Ölbehälter mit Ölstandsanzeige · Brennstofftank · 4 große Räder

**Lieferumfang:** Inkl. 15 m HD-Schlauch · Schlauchtrommel · Pistole Ergo 2000 · Universal Plus Strahlrohr ohne Düse · Tornado Plus Düse

|                                |           |
|--------------------------------|-----------|
| Betriebsdruck/bar              | 160       |
| Fördermenge l/h                | 770 – 700 |
| Max. Wasserzulauftemperatur/°C | 40        |
| Spannung/V                     | 400       |
| Leistung/kW                    | 4,74      |
| Gewicht/kg                     | 119       |
| Art.-Nr.                       | 115651    |
| Preis/St.                      | 3.174,00  |



**Nilfisk Hochdruckreiniger „MH 4M-180/860 FA“**

Heißwasser · 4-poliger Motor, Messingzylinderkopf · EcoPower Wärmetauscher mit EcoModus · Interne Diagnosefunktion · Großer Wassereinflussfilter · 3 Keramikkolben · Flussgesteuertes Regelsystem · Öltank mit Ölstandsanzeige · Warnsystem bei niedrigem Pumpenölstand und Brennstofffüllstand · Aufnahme für den Transport mit Gabelstapler

**Lieferumfang:** Inkl. 10 m HD-Schlauch (DN8) · Ergo 2000 Pistole · Tornado Plus Strahlrohr ohne Düse, 1.000 mm · Tornado Plus Düse



|                                |           |
|--------------------------------|-----------|
| Betriebsdruck/bar              | 180       |
| Wasserleistung l/h             | 860 – 790 |
| Max. Wasserzulauftemperatur/°C | 90 – 150  |
| Spannung/V                     | 400       |
| Gewicht/kg                     | 133       |
| Art.-Nr.                       | 114755    |
| Preis/St.                      | 3.597,00  |



**Nilfisk Hochdruckreiniger „MH 4M-200/960 FAX“**

Heißwasser · 4-poliger Motor, Messingzylinderkopf · EcoPower Wärmetauscher mit EcoModus · Großer Wassereinflussfilter · 3 Keramikkolben · Öltank mit Ölstandsanzeige · Warnsystem bei niedrigem Pumpenölstand und Brennstofffüllstand · Aufnahme für Transport mit Gabelstapler

**Lieferumfang:** Inkl. 15 m HD-Schlauch (DN8) · Schlauchtrommel · Ergo 2000 Pistole · Tornado Plus Strahlrohr ohne Düse 1.000 mm · Tornado Plus Düse

|                                |           |
|--------------------------------|-----------|
| Betriebsdruck/bar              | 200       |
| Wasserleistung l/h             | 960 – 890 |
| Max. Wasserzulauftemperatur/°C | 90 – 150  |
| Spannung/V                     | 400       |
| Gewicht/kg                     | 142       |
| Art.-Nr.                       | 114751    |
| Preis/St.                      | 3.896,00  |



**Nilfisk Hochdruckreiniger „MH 4M-210/1000 X“**

Heißwasser · 4-poliger Motor · Messingzylinderkopf · 3 Keramikkolben · Pumpendrehzahl 1.450 U/min · Wassereinflussfilter · Druckgesteuertes Regelsystem · EcoPower Wärmetauscher · Ölbehälter (Pumpe) mit Ölstandsanzeige · Kontroll-/Sicherheitsanzeige im Bedienfeld für Pumpenöl und Brennstoff · Große Räder

**Lieferumfang:** Inkl. 15 m HD-Schlauch (DN8) · Schlauchtrommel · Ergo 2000 Pistole · Tornado Plus Strahlrohr ohne Düse · Tornado Plus Düse

|                                |                 |
|--------------------------------|-----------------|
| <b>Betriebsdruck/bar</b>       | <b>210</b>      |
| Wasserleistung l/h             | 1.000 – 940     |
| Max. Wasserzulauftemperatur/°C | 40              |
| Spannung/V                     | 400             |
| Leistung/kW                    | 7,2             |
| Gewicht/kg                     | 149             |
| Art.-Nr.                       | 114757          |
| Preis/St.                      | <b>4.396,00</b> |

**Nilfisk Hochdruckreiniger, Benzin „MC 2C-180/700 PE“**

Taumelscheibenpumpe · Ergo Zubehörkonzept · Thermisches Entlastungsventil · 3 Keramikkolben · Honda Motor mit 5 PS · Reinigungsmittelinjektor · Luftbereifte Räder · Lanzenhalterung

**Lieferumfang:** Inkl. 10 m HD-Schlauch (DN6) · Ergo 2000 Pistole · Flexopower Plus Strahlrohr ohne Düse · Tornado Plus Düse · Gardena Kupplung



|                                |                 |
|--------------------------------|-----------------|
| <b>Kraftstoff</b>              | <b>Benzin</b>   |
| Betriebsdruck/bar              | 180             |
| Fördermenge l/h                | 700 – 650       |
| Max. Wasserzulauftemperatur/°C | 60              |
| Gewicht/kg                     | 27              |
| Art.-Nr.                       | 113302          |
| Preis/St.                      | <b>1.972,00</b> |

**Nilfisk Manuelle Kehmaschine „SW250“**

Große, nicht markierende Räder · Hauptkehrwalze und zwei Seitenbesen werkzeuglos einstellbar · Anzeige für die Hauptkehrwalzeneinstellung · Beidseitig angetriebene Hauptkehrwalze für gleichbleibendes Kehrergebnis auch in Kurven · Intelligente Handgriff- und Schmutzbehälter-Konstruktion für senkrechte, sogar hängende Lagerung der Maschine · Zwei Filter für geringere Staubbelastung · Korrosionsfreier Rahmen für lange Lebensdauer

**Lieferumfang:** Inkl. Hauptkehrwalze · 2 Seitenbesen · 2 Filter



|                         |               |
|-------------------------|---------------|
| <b>Arbeitsbreite/mm</b> | <b>920</b>    |
| Tankinhalt/l            | 38            |
| Art.-Nr.                | 115578        |
| Preis/St.               | <b>530,00</b> |





**Kärcher Kaltwasser-Hochdruckreiniger (tragbar) „HD 10/122 TS“**

Druckregulierung · Total-Stopsystem: Beim Schließen der Sicherheits-Abschalt-pistole wird der Motor des Hochdruckreinigers sofort abgeschaltet · Handlicher Tragegriff

**Lieferumfang:** Inkl. 10 m Stahlgewebe-Hochdruckschlauch · Sicherheits-Abschalt-pistole M2000 · Schmutzkillerlanze Düsengröße 42 · Edelstahllanze mit Flachstrahldüse Düsengröße M20042

|                          |                 |
|--------------------------|-----------------|
| <b>Betriebsdruck/bar</b> | <b>30 – 120</b> |
| Fördermenge l/h          | 600             |
| Spannung/V               | 230             |
| Gewicht/kg               | 23              |
| Art.-Nr.                 | 115602          |
| Preis/St.                | <b>610,00</b>   |



**Kärcher Kaltwasser-Hochdruckreiniger „Profi“**

Einteiliges Roto-Mold-Chassis und damit extrem stabil und robust · Geländegängiges und treppentaugliches Fahrwerk · Integrierte Schlauchtrommel mit klappbarer Kurbel · 5 m Anschlusskabel mit Kabelaufwicklung · Schmutzkillerlanze mit Edelstahlrohr · Edelstahllanze mit Flachstrahldüse · Köcher für Sicherheits-Abschalt-pistole und Lanzen · Totalstop-System · Wasserkasten, abnehmbar · Reinigungsmittelansaugung

| Typ                  | Profi 160 TST   | Profi 195 TST   |
|----------------------|-----------------|-----------------|
| Betriebsdruck/bar    | 30 – 140        | 30 – 170        |
| Fördermenge l/h      | 660             | 480             |
| Spannung/V           | 230             | 230             |
| Motordrehzahl U/min  | 1.400           | 1.400           |
| Leistungsaufnahme/kW | 3,2             | 3,2             |
| Gewicht/kg           | 45              | 45              |
| Art.-Nr.             | 102872          | 108844          |
| Preis/St.            | <b>1.171,00</b> | <b>1.171,00</b> |



**Kärcher Kaltwasser-Hochdruckreiniger „K 1152“**

Einteiliges Roto-Mold-Chassis und damit extrem stabil und robust · Geländegängiges und treppentaugliches Fahrwerk · 5 m Anschlusskabel mit Kabelaufwicklung · Schmutzkillerlanze mit Edelstahlrohr · Vario-Jet-Lanze mit Edelstahlrohr und stufenlos verstellbarem Strahl von Rund- zu Flachstrahl sowie von Hoch- zu Niederdruck · Köcher für Sicherheits-Abschalt-pistole und Lanzen · Easy-Start · Totalstop-System · Reinigungsmittelansaugung

**Lieferumfang: Art.-Nr. 113096:** Inkl. integrierte Schlauchtrommel mit 15 m Stahlgewebe-Hochdruckschlauch und mit klappbarer Kurbel · **Art.-Nr. 113427** Exkl. Schlauchtrommel mit 10 m Stahlgewebe-Hochdruckschlauch



| Typ                  | K 1152 TS     | K 1152 TST    |
|----------------------|---------------|---------------|
| Betriebsdruck/bar    | 30 – 130      | 30 – 130      |
| Fördermenge l/h      | 600           | 600           |
| Spannung/V           | 230           | 230           |
| Leistungsaufnahme/kW | 2,8           | 2,8           |
| Gewicht/kg           | 29            | 31,5          |
| Art.-Nr.             | 113427        | 113096        |
| Preis/St.            | <b>710,00</b> | <b>760,00</b> |

**Kränzle Kaltwasser-Hochdruckreiniger „K 2160“**

Einteiliges Roto-Mold-Chassis und damit extrem stabil und robust · Geländegängiges und treppentaugliches Fahrwerk · Integrierte Schlauchtrommel mit klappbarer Kurbel · 5 m Anschlusskabel mit Kabelaufwicklung · Schmutzkillerlanze mit Edelstahlrohr · Vario-Jet-Lanze mit Edelstahlrohr und stufenlos verstellbarem Strahl von Rund- zu Flachstrahl sowie von Hoch- zu Niederdruck · Köcher für Sicherheits-Abschaltpistole und Lanzen · Totalstop-System · Reinigungsmittelansaugung

| Typ                  | K 2160 TST      | K 2195 TST      |
|----------------------|-----------------|-----------------|
| Betriebsdruck/bar    | 30 – 140        | 30 – 180        |
| Fördermenge l/h      | 660             | 480             |
| Spannung/V           | 230             | 230             |
| Motordrehzahl U/min  | 1.400           | 1.400           |
| Leistungsaufnahme/kW | 3,2             | 3,2             |
| Gewicht/kg           | 39,5            | 39,5            |
| Art.-Nr.             | 109756          | 110596          |
| Preis/St.            | <b>1.021,00</b> | <b>1.021,00</b> |

**Kränzle Kaltwasser-Hochdruckreiniger mit Verbrennungsmotor „B 170 T“**

Geländegängiges Fahrwerk · Druckregulierung: Arbeitsdruck stufenlos regelbar · Servicefreundlicher Honda Motor mit integrierter Ölmangelsicherung · Ordnungssystem: praktisches Verstauen der Sicherheits-Abschaltpistole und der Lanzen · Auspuff-Schutzabdeckung · Rammschutz · Exzenter-Feststellbremse · WassereingangsfILTER

**Lieferumfang:** Inkl. Schlauchtrommel mit 20 m Stahlgewebe Hochdruckschlauch · Sicherheits-Abschaltpistole M2000 · Turbokillerlanze Größe 05 · Edelstahllanze mit Regeldüse Größe D2505

|                          |                 |
|--------------------------|-----------------|
| <b>Betriebsdruck/bar</b> | <b>170</b>      |
| Fördermenge l/h          | 750             |
| Kraftstoff               | Benzin          |
| Motor                    | Honda GX 160 LX |
| Gewicht/kg               | 68              |
| Art.-Nr.                 | 115598          |
| Preis/St.                | <b>2.242,00</b> |

**Kränzle Kaltwasser-Hochdruckreiniger „quadro 799 TST“**

Geländegängiges Fahrwerk, große Räder mit breiter Vollgummibereifung · Integrierte Schlauchtrommel mit klappbarer Kurbel und 20 Meter Stahlgewebe-Hochdruckschlauch · 7,5 m Anschlusskabel mit Kabelaufwicklung · Schmutzkillerlanze mit Edelstahlrohr · Edelstahllanze mit Flachstrahldüse · Halterung für Sicherheits-Abschaltpistole und Lanzen · Rammschutz vorn und hinten · Totalstop-System mit verzögerter Motorabschaltung · Sicherheitsabschaltung · Wasserkasten · Reinigungsmittelansaugung · Feststellbremse

|                          |                 |
|--------------------------|-----------------|
| <b>Betriebsdruck/bar</b> | <b>30 – 180</b> |
| Fördermenge l/h          | 780             |
| Spannung/V               | 400             |
| Leistungsaufnahme/kW     | 5,5             |
| Gewicht/kg               | 62              |
| Art.-Nr.                 | 109934          |
| Preis/St.                | <b>1.431,00</b> |







**Kranzle® Heißwasser-Hochdruckreiniger „therm“**

Geländegängiges Fahrwerk, große Räder mit breiter Vollgummibereifung · Integrierte Schlauchtrommel mit klappbarer Kurbel · 7,5 m Anschlusskabel mit Kabelaufwicklung · Edelstahl-lanze mit Flachstrahl-düse · Köcher für Sicherheits-Abschalt-pistole und Lanze · Totalstop-System mit verzögerter Motorabschaltung · Sicherheitsabschaltung · Durchflussüberwachung · Brennkammervorbelüftung · Optische Flammüberwachung · Sicherheitsthermostat, löst bei über 230 °C Abgas-temperatur aus · 4-fach Sicherheitssystem mit Überlastschutz · Brennerstopp bei Heizölmangel · Betriebsstundenzähler · Reinigungsmittelansaugung · Exzenter-Feststellbremse · Prozent-Modus

| Typ                                     | therm 895-1     | therm 1165-1    |
|---|-----------------|-----------------|
| Betriebsdruck/bar                       | 30 – 195        | 30 – 165        |
| Fördermenge l/h                         | 895             | 1.165           |
| Heißwasserabgabe/°C                     | 12 – 86         | 12 – 82         |
| Max. Dampfstufe/°C                      | 155             | 155             |
| Spannung/V                              | 400             | 400             |
| Leistungsaufnahme/kW                    | 7,5             | 7,5             |
| Brennstofftank mit Vorratsüberwachung/l | 35              | 35              |
| Gewicht/kg                              | 223             | 217             |
| Art.-Nr.                                | 102921          | 106829          |
| Preis/St.                               | <b>4.321,00</b> | <b>4.321,00</b> |



**Kranzle® Heißwasser-Hochdruckreiniger „therm-C 13/180“**

Geländegängiges Fahrwerk, große Räder mit breiter Vollgummibereifung · Integrierte Schlauchtrommel mit klappbarer Kurbel · 7,5 m Anschlusskabel mit Kabelaufwicklung · Sicherheits-Abschalt-pistole M2000, durchgehend mit Edelstahl-lanze und Flachstrahl-düse · Halterung für Sicherheits-Abschalt-pistole mit Lanze · Rammschutz vorn und hinten · Total-stop-System mit verzögerter Motorabschaltung · Sicherheitsabschaltung · Durchflussüberwachung · Brennkammervorbelüftung · Optische Flammüberwachung · Sicherheitsthermostat, löst bei über 230 °C Abgas-temperatur aus · 4-fach Sicherheitssystem mit Überlastschutz · Brennerstopp bei Heizölmangel · Reinigungsmittelansaugung · Feststellbremse

| Betriebsdruck/bar                       | 30 – 180        |
|---|-----------------|
| Fördermenge l/h                         | 780             |
| Heißwasserabgabe/°C                     | 12 – 80         |
| Max. Dampfstufe/°C                      | 150             |
| Spannung/V                              | 400             |
| Leistungsaufnahme/kW                    | 4,8             |
| Brennstofftank mit Vorratsüberwachung/l | 25              |
| Gewicht/kg                              | 179             |
| Art.-Nr.                                | 115605          |
| Preis/St.                               | <b>3.522,00</b> |



**Kranzle® Heißwasser-Hochdruckreiniger „therm-CA 12/150“**

Geländegängiges Fahrwerk, große Räder mit breiter Vollgummibereifung · Integrierte Schlauchtrommel mit klappbarer Kurbel · 7,5 m Anschlusskabel mit Kabelaufwicklung · Sicherheits-Abschalt-pistole M2000, durchgehend mit Edelstahl-lanze und Flachstrahl-düse · Halterung für Sicherheits-Abschalt-pistole mit Lanze · Rammschutz vorn und hinten · Total-stop-System · Durchflussüberwachung · Brennkammervorbelüftung · Reinigungsmittel-ansaugung · Feststellbremse

| Betriebsdruck/bar    | 30 – 150        |
|----------------------|-----------------|
| Fördermenge l/h      | 720             |
| Heißwasserabgabe/°C  | 12 – 80         |
| Max. Dampfstufe/°C   | 140             |
| Spannung/V           | 400             |
| Leistungsaufnahme/kW | 3,8             |
| Brennstofftank/l     | 25              |
| Gewicht/kg           | 171             |
| Art.-Nr.             | 115604          |
| Preis/St.            | <b>2.324,00</b> |



**Kränzle Round Cleaner UFO**

Eingang M22 x 1,5 AG · Bis max. 60 °C · Zubehör für Hochdruckreiniger

| Ausführung           | Kunststoff    | Edelstahl     | Edelstahl     |
|----------------------|---------------|---------------|---------------|
| Düsengröße           | 045           | 045           | 055           |
| Ø/mm                 | 300           | 350           | 350           |
| Betriebsdruck/bar    | 180           | 210           | 210           |
| Wasserleistung l/min | 12            | 15            | 15            |
| Gewicht/kg           | 2,2           | 5,5           | 5,5           |
| Art.-Nr.             | 115689        | 115690        | 115691        |
| Preis/St.            | <b>112,00</b> | <b>237,00</b> | <b>237,00</b> |

**Kränzle Waschbürste rotierend**

Bürstenkopf Ø 180 mm · Edelstahlverlängerung 400 mm · Wasserleistung 20 l/min · bis max. 35 °C · Eingang M22 x 1,5 AG · Zubehör für Hochdruckreiniger

|           |               |
|-----------|---------------|
| Art.-Nr.  | <b>115692</b> |
| Preis/St. | <b>55,00</b>  |

**Kränzle Rohrreinigungsschlauch**

20 Meter · Arbeitsdruck 200 bar · Wasserleistung 19 l/min · Max. 60 °C · Eingang M22 x 1,5 AG · Düsengröße KN 055

**Anwendung:** Für schwer zugängliche Stellen wie Abflüsse und Dachrinnen

|           |               |
|-----------|---------------|
| Art.-Nr.  | <b>115693</b> |
| Preis/St. | <b>108,00</b> |

**Kränzle Schauminjektor, 1 Liter**

250 bar · bis max 30 °C · Eingang M22 x 1,5 AG · Düsengröße 03 · Mit Verschraubung

|           |               |
|-----------|---------------|
| Art.-Nr.  | <b>115698</b> |
| Preis/St. | <b>69,00</b>  |

**Kränzle Sicherheits-Abschaltpistole M2000**

Mit Verlängerung · M22 x 1,5 AG · Mit Verschraubung

|           |               |
|-----------|---------------|
| Art.-Nr.  | <b>115601</b> |
| Preis/St. | <b>63,00</b>  |

**Kränzle Schmutzkillerlanze**

Düsengröße 042 · Länge 500 mm · Zubehör für Hochdruckreiniger

|           |               |
|-----------|---------------|
| Art.-Nr.  | <b>115600</b> |
| Preis/St. | <b>73,00</b>  |

**Kränzle Kehmaschine „1+1“**

Kehschaufel-Prinzip · Rotierender Seitenbesen aus hochverschleißfestem Nylon · Stufenlose Höhenverstellung des Seitenbesens · Sammelbehälter aus schlagfestem Kunststoff

|                          |               |
|--------------------------|---------------|
| Arbeitsbreite/mm         | <b>670</b>    |
| Volumen Sammelbehälter/l | 40            |
| Art.-Nr.                 | 115701        |
| Preis/St.                | <b>498,00</b> |





**PROFESSIONAL  
GERMAN SINCE 1919  
POWER TOOLS**



Seit 1919 produziert der sächsische Elektrowerkzeughersteller **EIBENSTOCK** innovative und hochwertige Qualitätsprodukte für den harten Baustelleneinsatz und die Industrie mit dem Qualitätssiegel „Made in Germany“. Über 90% aller Teile werden in eigener Fertigung hergestellt. In allen Elektrowerkzeugen steckt die Erfahrung und das Wissen aus jahrzehntelanger Entwicklungs- und Konstruktionsarbeit, wobei die Praxishnähe zur Baustelle und dem Anwender stets berücksichtigt wird.



Die Profis schätzen die Qualität und Robustheit der Produkte im täglichen Einsatz. Durchdachte Lösungen von **EIBENSTOCK** erleichtern nicht nur die Arbeit, sondern ermöglichen auch Zeit und Kosten zu sparen. Mit Diamantkernbohrtechnik, Mischtechnik und zahlreichen Maschinen für den Bereich Sanieren/Renovieren bietet **EIBENSTOCK** Lösungen für ein breites Anwenderspektrum.





# VERMESSUNGSTECHNIK



Unsere Lieferanten





**geo FENNEL Kanalaulaser „FKL 44 TRACKING“**

Für Rohrdurchmesser 100 - 300 mm · Robustes Metallgehäuse · Einfache Bedienung · Automatische Horizontierung · Richtungszentrierung · LED-Anzeige des Laserausgangspunktes am Gehäuse · Extrem gut ablesbares OLED-Display · Funk-Fernbedienung mit langer Reichweite

**Lieferumfang:** Inkl. Zieltafel-Rahmen mit Zieltafel DN 100-300 · Spezial-Zieltafel für Rohr DN 100 (auch Halter für FR-FKL TRACKING) · Funkfernbedienung · Satz Füße DN 125 / 150 / 200 / 250 / 300 mm · Li-Ion-Akku und Ladegerät



|                                 |                   |
|---------------------------------|-------------------|
| <b>Selbstnivellierbereich/°</b> | <b>± 5</b>        |
| Genauigkeit horizontal mm/m     | 5 / 100           |
| Temperaturbereich               | -20 °C bis +30 °C |
| Reichweite/m                    | bis 120           |
| Stromversorgung                 | 8.000 mAh Li-Ion  |
| Betriebsdauer/h                 | 24                |
| Art.-Nr.                        | 116730            |
| Preis/St.                       | <b>2.183,00</b>   |



**geo FENNEL Kanalaulaser „FKL 55 / FKL 55 GREEN“**

Gut lesbares OLED-Display · Robustes Metallgehäuse · Automatische Horizontierung · IR-Fernbedienung für die großen Reichweiten · Integrierter NiMH-Akku · Art.-Nr. 114686: Grüne Diode für noch bessere Sichtbarkeit

**Lieferumfang:** Inkl. 5 Satz Füßen in verschiedenen Längen · DIN-Zieltafeln · Ladegerät · Fernbedienung etc.

| Typ                    | FKL 55          | FKL 55          | FKL 55 GREEN    |
|------------------------|-----------------|-----------------|-----------------|
| Laserklasse            | 2               | 3R              | 3R              |
| Laserfarbe             | rot             | rot             | grün            |
| Reichweite/m           | bis 120         | bis 200         | bis 300         |
| Neigungsbereich/%      | - 20° bis + 30° | - 20° bis + 30° | - 20° bis + 30° |
| Selbstnivellierbereich | ± 5°            | ± 5°            | ± 5°            |
| Ablesegenauigkeit      | 0,000%          | 0,000%          | 0,000%          |
| Betriebsdauer/h        | 24              | 24              | 24              |
| Art.-Nr.               | 114600          | 114601          | 114686          |
| Preis/St.              | <b>2.228,00</b> | <b>2.228,00</b> | <b>2.422,00</b> |



**geo FENNEL Empfänger „FR-FKL TRACKING“**

Zur automatischen Findung der Zieltafelmitte horizontal · Zubehör für Kanalaulaser „FKL 44 TRACKING“

|                         |                   |
|-------------------------|-------------------|
| <b>Genauigkeit mm/m</b> | <b>2 / 100</b>    |
| Reichweite/m            | 50                |
| Temperaturbereich       | -10 °C bis +45 °C |
| Stromversorgung         | 2 x AAA Batterien |
| Art.-Nr.                | 116731            |
| Preis/St.               | <b>146,00</b>     |





### Horizontallaser „FL 105H“

Selbstnivellierender Rotationslaser für horizontale Anwendung · Robust · Temperaturstabil · Genau · Verbesserte Akkulaufzeit · VWS-Funktion (Vibrations-Wind-Schutz)

Auch mit grünem Strahl erhältlich. Fragen Sie uns an.

**Lieferumfang:** siehe Tabelle

| Laserklasse                     | 2   | 2   |
|---------------------------------|---|---|
| Selbstnivellierbereich          | ± 5°  | ± 5°  |
| Genauigkeit mm/m                | ± 1,0 mm / 10 m   | ± 1,0 mm / 10 m   |
| Rotationsgeschwindigkeit U/min. | 800   | 800   |
| Arbeitsweise mit Empfänger Ø/m  | 600   | 600   |
| Stromversorgung                 | Akku: NiMH  | Akku: NiMH  |
| Betriebsdauer/h                 | 36  | 36  |
| Temperaturbereich               | -20 °C bis +50 °C   | -20 °C bis +50 °C   |
| Lieferumfang                    | Inkl. FR 45 mit Halteklammer, Akku, Ladegerät, Fach für Alkalinebatterien, Koffer | Inkl. FR 45 mit Halteklammer, Akku, Ladegerät, Fach für Alkalinebatterien, Koffer, Stativ FS 20, Teleskop-Nivellierlatte TN15 |
| Art.-Nr.                        | 115358  | 116771  |
| Preis/St.                       | <b>559,00</b>   | <b>616,00</b>   |

| Laserklasse                     | 2  | 2  |
|---------------------------------|--|--|
| Selbstnivellierbereich          | ± 5°   | ± 5°   |
| Genauigkeit mm/m                | ± 1,0 mm / 10 m  | ± 1,0 mm / 10 m  |
| Rotationsgeschwindigkeit U/min. | 800  | 800  |
| Arbeitsweise mit Empfänger Ø/m  | 300  | 300  |
| Stromversorgung                 | Akku: NiMH   | Akku: NiMH   |
| Betriebsdauer/h                 | 36   | 36   |
| Temperaturbereich               | -20 °C bis +50 °C  | -20 °C bis +50 °C  |
| Lieferumfang                    | Inkl. FR 77-MM mit Halteklammer, Akku, Ladegerät, Fach für Alkalinebatterien, Koffer | Inkl. FR 77-MM mit Halteklammer, Akku, Ladegerät, Fach für Alkalinebatterien, Koffer, Stativ FS 20, Teleskop-Nivellierlatte TN15 |
| Art.-Nr.                        | 115359   | 116772   |
| Preis/St.                       | <b>659,00</b>  | <b>713,00</b>  |



### Rotationslaser „FL 245HV“

Horizontal- und Vertikallaser - der Allrounder für den Innen- und Außenbereich mit vielen praktischen Funktionen für den täglichen Einsatz im Innenausbau · Staub-/Wasserschutz IP 54 für Anwendung im Außenbereich · Scanning- und Punktfunktion · 90° Lotstrahl · Automatische TILT-Funktion · Abschaltung außerhalb des Selbstnivellierbereiches · Manuelle Neigung in X- und Y-Achse · Fernbedienungsfunktion abschaltbar

Auch mit grünem Strahl erhältlich. Fragen Sie uns an.

**Lieferumfang:** Inkl. FR 45 mit Halteklammer · Fernbedienung · Akku und Ladegerät · Fach für Alkalinebatterien · Lasersichtbrille · Magnetische Zieltafel · Wandhalter · Koffer



|                                 |                   |
|---------------------------------|-------------------|
| <b>Selbstnivellierbereich/°</b> | <b>± 5</b>        |
| Genauigkeit horizontal mm/m     | ± 1,0 / 10        |
| Arbeitsbereich mit Empfänger/m  | 500               |
| Genauigkeit vertikal mm/m       | ± 1,5 / 10        |
| Rotationsgeschwindigkeit U/min. | 300 / 800         |
| Laserklasse                     | 2                 |
| Stromversorgung                 | NiMH              |
| Betriebsdauer/h                 | 30                |
| Temperaturbereich               | -20 °C bis +50 °C |
| Art.-Nr.                        | 115362            |
| Preis/St.                       | <b>677,00</b>     |





**oeo FENNEL Horizontallaser „FL 115 H“**

Einfache und intuitive Bedienung · Robustes Gehäuse mit Metallkopf · Arbeitsbereich 1.200 m im Durchmesser · Staub-/Wassergeschützt IP 66 · Automatische TILT-Funktion · VWS-Funktion · Abschaltung außerhalb des Selbstnivellierbereiches · Bereichsabschaltung · Manuelle Neigung der X- und Y-Achse

Auch mit grünem Strahl erhältlich. Fragen Sie uns an.

**Lieferumfang:** Inkl. Empfänger (siehe Tabelle) · Akku · Ladegerät · Fach für Alkalinebatterien · Koffer



| Typ                                       | FL 115H mit FR 45 | FL 115H mit FR 77-MM |
|---|-------------------|----------------------|
| Selbstnivellierbereich/°                  | ± 5               | ± 5                  |
| Genauigkeit mm/m                          | ± 0,5 / 10        | ± 0,5 / 10           |
| Arbeitsbereich mit Empfänger FR 77-MM Ø/m | 1.200             | 900                  |
| Laserklasse                               | 2                 | 2                    |
| Rotationsgeschwindigkeit U/min.           | 800               | 800                  |
| Stromversorgung                           | Li-Ion Akku       | Li-Ion Akku          |
| Betriebsdauer/h                           | 26                | 26                   |
| Art.-Nr.                                  | 115360            | 115361               |
| Preis/St.                                 | <b>850,00</b>     | <b>951,00</b>        |



**oeo FENNEL 2-Achsen-Neigungslaser „FL 150H-G“**

Horizontal · Digitale Neigungseinstellung · Überwachte Neigung · Automatische TILT-Funktion · VWS-Funktion, kombiniert mit TILT-Funktion · Beleuchtetes Display · Abschaltbare Fernbedienfunktion

**Lieferumfang:** siehe Tabelle

| Selbstnivellierbereich          | ± 6°   | ± 6°  |
|---------------------------------|--|---|
| Genauigkeit mm/m                | ± 0,5 / 10   | ± 0,5 / 10  |
| Laserklasse                     | 2  | 2   |
| Arbeitsbereich mit Empfänger/m  | 800  | 400   |
| Rotationsgeschwindigkeit U/min. | 600  | 600   |
| Stromversorgung                 | Li-ION<br>(alternativ Alkalinebatterien)   | Li-ION<br>(alternativ Alkalinebatterien)  |
| Betriebsdauer/h                 | 30   | 30  |
| Temperaturbereich               | -20 °C bis +50 °C  | -20 °C bis +50 °C   |
| Lieferumfang                    | Inkl. Empfänger FR 45 mit Halteklammer · Fernbedienung · Li-Ion-Akku · Internationales Ladegerät · Batteriefach für Alkalinebatterien · Koffer | Inkl. Empfänger FR 77-MM mit Halteklammer · Fernbedienung · Li-Ion-Akku · Internationales Ladegerät · Batteriefach für Alkalinebatterien · Koffer |
| Art.-Nr.                        | 114707   | 116773  |
| Preis/St.                       | <b>1.049,00</b>  | <b>1.150,00</b>   |



### 2-Achsen-Neigungslaser „FL 505HV-G“

Horizontal und vertikal · Digitale Neigungseinstellung · Überwachte Neigung · TILT-Funktion · VWS-Funktion · 90°-Lotstrahl nach oben · Beleuchtbares Display · Manuellfunktion · 4-stufige Scanningfunktion · Akku- und alternativ Batteriebetrieb · Wasser- und staubgeschützt nach IP 66

**Lieferumfang:** Inkl. Empfänger FR 77-MM · 2-Wege-Funkfernbedienung · Li-Ion-Akku und Ladegerät · Vertikalaufgabe · Zielfernrohr · 360°-Horizontalfeinverstellung · Koffer

|   |  |
|---|--|
| <b>Selbstnivellierbereich/°</b>           | <b>± 8</b>   |
| Genauigkeit horizontal mm/m               | ± 0,5 / 10   |
| Genauigkeit vertikal mm/m                 | ± 1,0 / 10   |
| Arbeitsbereich mit Empfänger FR 77-MM Ø/m | 800  |
| Laserklasse                               | 2  |
| Rotationsgeschwindigkeit U/min.           | 300 / 600 / 1.100                                    |
| Stromversorgung                           | intelligent / Li-Ion (alternativ Alkaline-batterien) |
| Betriebsdauer/h                           | 40   |
| Art.-Nr.                                  | 116729   |
| Preis/St.                                 | <b>1.641,00</b>                                      |



### Multi-Linienlaser „FLG 64 GREEN HP“

Hervorragende Sichtbarkeit der klaren und feinen grünen Laserlinien · Seitenfeintrieb und 360° Teilkreis für exakte Achsausrichtung · 4 vertikale Linien im 90°-Winkel · 1 horizontale Linie 130° · Lotpunkt zum Boden (rot) · Linien einzeln schaltbar · Lotfunktion · Selbstnivellierfunktion kann für manuelle Anwendungen (schräg) deaktiviert werden · Optischer und akustischer Alarm außerhalb des Selbstnivellierbereiches · Integriertes Bodenstativ · Seitenfeintrieb zur exakten Achsausrichtung · Stativanschluss 5/8"

**Lieferumfang:** Inkl. Li-Ion-Akku · Ladegerät · Batteriefach für Alkalinebatterien · Lasersichtbrille · Magnetische Zieltafel · Koffer



|                                     |                  |
|-------------------------------------|------------------|
| <b>Selbstnivellierbereich/°</b>     | <b>± 3,0</b>     |
| Genauigkeit mm/m                    | ± 2 / 10         |
| Arbeitsbereich ohne/mit Empfänger/m | 30 / 60          |
| Laserklasse                         | 2                |
| Stromversorgung                     | Li-Ion           |
| Betriebsdauer/h                     | 7                |
| Temperaturbereich                   | -5 °C bis ±50 °C |
| Art.-Nr.                            | 116762           |
| Preis/St.                           | <b>372,00</b>    |



### Neigungswinkeladapter

Für Rotations- und Linienlaser mit abschaltbarer Automatik · Neigungseinstellung 0 bis 90° · Feintrieb mit Teilung · 5/8"-Anschluss · Mit Dosenlibelle

|                  |               |
|------------------|---------------|
| <b>Art.-Nr.</b>  | <b>116779</b> |
| <b>Preis/St.</b> | <b>95,00</b>  |





**oeo FENNEL Multi-Linienlaser „Geo6X SP / Geo6X SP KIT / Geo6X SP GREEN KIT“**

3 x 360°-Laserlinien - bilden 6 Laserkreuze · Kompaktes, gummiertes Gehäuse · Laserlinien einzeln schaltbar · Lotfunktion · Abstand Laserebene zu Wand/Decke min. 12 mm · Magnete an der Vorderseite zur Befestigung an Trockenbauschiene · Einsatz mit Empfänger (optional) · Selbstnivellierfunktion kann für Manuelleinsatz ausgeschaltet werden · Betrieb mit Batteriebox wie auch mit Akku möglich · 5/8" & 1/4" Anschlüsse am Gerät

**Lieferumfang:** Art.-Nr. **116763:** Inkl. 4 x AA Alkalinebatterien, Magnetische Zieltafel, Gepolsterte Tasche · Art.-Nr. **116764, 116765:** Inkl. Multifunktionale Halterung, Li-Ion-Akku, Ladegerät, Magnetische Zieltafel, Batteriefach für Alkalinebatterien, Koffer

| Typ                                 | Geo6X SP          | Geo6X SP KIT      | Geo6X SP GREEN KIT |
|-------------------------------------|-------------------|-------------------|--------------------|
| Genauigkeit mm/m                    | ± 2 / 10          | ± 2 / 10          | ± 2 / 10           |
| Selbstnivellierbereich/°            | ± 3               | ± 3               | ± 3                |
| Arbeitsbereich ohne/mit Empfänger/m | 30 / 60           | 30 / 60           | 40 / 70            |
| Laser                               | rot / 2           | rot / 2           | grün / 2           |
| Stromversorgung                     | Alkaline          | Li-Ion            | Li-Ion             |
| Betriebsdauer/h                     | 16                | 20                | 14                 |
| Temperaturbereich                   | -10 °C bis +45 °C | -10 °C bis +45 °C | -10 °C bis +45 °C  |
| Art.-Nr.                            | 116763            | 116764            | 116765             |
| Preis/St.                           | <b>316,00</b>     | <b>380,00</b>     | <b>478,00</b>      |



**oeo FENNEL Kreuzlinienlaser „FL 40-PowerCross Plus SP / FLG 40-PowerCross Plus GREEN SP“**

1 Laserkreuz · Laserlinien einzeln schaltbar · Manuellfunktion zur Schräganwendung · Optisches Warnsignal, wenn außerhalb des Selbstnivellierbereiches · Multifunktionale Halterung · Höhenverstellbar · Für Wandhängung · Zur Riemenbefestigung · Befestigung an magnetischen Flächen · Stativanschluss (5/8" und 1/4")

**Lieferumfang:** Inkl. Multifunktionale Halterung · 4 x AA Alkalinebatterien · Gepolsterte Tasche

| Typ                             | FL 40-PowerCross Plus SP | FLG 40-PowerCross Plus GREEN SP |
|---------------------------------|--------------------------|---------------------------------|
| Selbstnivellierbereich/°        | ± 3                      | ± 3                             |
| Genauigkeit mm/m                | ± 3 / 10                 | ± 3 / 10                        |
| Arbeitsbereich ohne Empfänger/m | 30                       | 40                              |
| Laserklasse                     | 2                        | 2                               |
| Stromversorgung                 | 4 x AA Alkaline          | 4 x AA Alkaline                 |
| Betriebsdauer/h                 | 20                       | 9                               |
| Temperaturbereich               | -10 °C bis +45 °C        | -10 °C bis +45 °C               |
| Art.-Nr.                        | 116732                   | 116734                          |
| Preis/St.                       | <b>150,00</b>            | <b>194,00</b>                   |



**oeo FENNEL Laserempfänger „FR 45“**

Dual-Display · Halteklammer für Nivellierlatte · Abschaltbarer Ton · Abschaltautomatik · Beleuchtung · Eingebaute Libelle · Magnete oben und seitlich · Stoßgeschützt durch Gummiumrandung

|                       |                       |
|-----------------------|-----------------------|
| <b>Genauigkeit/mm</b> | <b>± 10, ± 4, ± 2</b> |
| Stromversorgung       | 1 x 9 V               |
| Art.-Nr.              | 109022                |
| Preis/St.             | <b>142,00</b>         |



**geo** **Laserempfänger „FR 75-MM“**

FÜR rote und grüne Linienlaser · Extra langes Empfangsfeld 100 mm · mm-Anzeige der Differenz zwischen Laserebene und Nullmarke · Segmente der Pfeilanzeige im Display nehmen proportional zu/ab · Beleuchtetes Display · Robuste Halteklammer

**Lieferumfang:** Inkl. 4 x AA Alkalinebatterien · Halteklammer

|                       |                   |
|-----------------------|-------------------|
| <b>Genauigkeit/mm</b> | <b>± 1</b>        |
| Stromversorgung       | 4 x Alkaline      |
| Betriebsdauer/h       | 55                |
| Temperaturbereich     | -10 °C bis +50 °C |
| Art.-Nr.              | 116752            |
| Preis/St.             | <b>215,00</b>     |

**geo** **Laserempfänger „FMR 600“**

FÜR Rotationslaser · Befestigung an Nivellierlatte mit der Halteklammer oder Befestigung direkt an der Baumaschine mit eingebauten Magneten · LCD, LEDs und 3 unterschiedliche Signaltöne zur Höhenangabe · Memoryfunktion des zuletzt empfangenen Signals · Wasser-/staubdichtes Gehäuse

**Lieferumfang:** Inkl. Batterien · Kunststoffkoffer · Halteklammer für Nivelierlatte



|                                 |                       |
|---------------------------------|-----------------------|
| <b>Genauigkeit fein/grob/mm</b> | <b>± 5,0 / ± 12,5</b> |
| Arbeitsbereich/m                | 200                   |
| Stromversorgung                 | 4 x AA Alkaline       |
| Betriebsdauer/h                 | 50                    |
| Temperaturbereich               | -20 °C bis +50 °C     |
| Art.-Nr.                        | 116755                |
| Preis/St.                       | <b>372,00</b>         |

**geo** **Maschinenempfänger „FMR 700-M/C“**

Mit wasser- und staubdichtem Gehäuse · Kann mit jedem Laserfabrikat eingesetzt werden · Empfangsbereich 360° · Empfangsfenster 25 cm lang · Befestigung an der Maschine mittels starkem Magnet oder Klemmen · Optional ist eine Fernanzeige (mit Kabelverbindung) erhältlich

**Lieferumfang:** Inkl. Akkus · Ladegerät und Batteriekabel im Koffer

|                                 |                                |
|---------------------------------|--------------------------------|
| <b>Genauigkeit fein/grob/mm</b> | <b>± 2 – ± 10 / ± 5 – ± 23</b> |
| Temperaturbereich               | -20 °C – +50 °C                |
| Abmessungen (L x B x H)/mm      | 376 / 180 / 49                 |
| Gewicht/kg                      | 3,1                            |
| Art.-Nr.                        | 107798                         |
| Preis/St.                       | <b>703,00</b>                  |





**geo FENNEL Nivellier „GN 1 / GN 10“**

Robustes Metallgehäuse mit Handgriff zur bequemen Handhabung · Spiegel zur Ablesung der Libelle · Zielvorrichtung zur schnellen Ausrichtung auf die Nivellierlatte ·  
**Art.-Nr. 116768 + 116769:** zusätzlich mit Keilstrich-Fadenkreuz · Innenliegender Teilkreis und Kompensatorprüfknopf

| Typ                    | GN 1                       | GN 1 Set  | GN 10                               | GN 10 Set   |
|------------------------|----------------------------|---|-------------------------------------|---|
| Fernrohrvergrößerung   | 32-fach                    | 32-fach   | 32-fach                             | 32-fach   |
| Kürzeste Zielweite/m   | 0,4                        | 0,4   | 0,6                                 | 0,6   |
| Objektiv-Ø/mm          | 36                         | 36  | 40                                  | 40  |
| Mittlerer km-Fehler/mm | ± 1,5                      | ± 1,5   | ± 1,0                               | ± 1,0   |
| Horizontalkreis/gon    | 400                        | 400   | 400                                 | 400   |
| Lieferumfang           | Inkl. Justiernadel, Koffer | Inkl. Justiernadel, Alu-Nivellierstativ, 5m Teleskop-Nivellierlatte, Koffer | Inkl. Justiernadel, Senklot, Koffer | Inkl. Justiernadel, Senklot, Stativ FS 20, Nivellierlatte BS 15-0 |
| Art.-Nr.               | 116766                     | 116767  | 116768                              | 116769  |
| Preis/St.              | <b>113,00</b>              | <b>186,00</b>   | <b>226,00</b>                       | <b>299,00</b>   |



**geo FENNEL Nivellier „N32-SET“**

Robustes Metallgehäuse  
**Lieferumfang:** Nivellier N 32 im Koffer · Alu-Nivellierstativ · 5 m Teleskop-Nivellierlatte · Set-Karton

| Fernrohrvergrößerung   | 32-fach       |
|------------------------|---------------|
| Kürzeste Zielweite/m   | 0,3           |
| Objektiv-Ø/mm          | 36            |
| Mittlerer km-Fehler/mm | ± 2           |
| Horizontalkreis/gon    | 400 gon       |
| Art.-Nr.               | 115357        |
| Preis/St.              | <b>202,00</b> |



**geo FENNEL Bautheodolit „FET 500“**

Robustes Einstiegsgerät zur universellen Verwendung · Eingebautes optisches Lot · Dosen-, Horizontrier- und Nivellierlibelle · Verstellbarer Horizontalkreis · Lieferbar mit 400 gon Teilkreis  
**Anwendung:** Ideal für alle Montage-, Absteck- und Vermessungsarbeiten · Hallenbau Stützen · Schnurgerüst einrichten  
**Lieferumfang:** Inkl. Transportkoffer

| Fernrohrvergrößerung | 20-fach       |
|----------------------|---------------|
| Kürzeste Zielweite/m | 1,2           |
| Objektiv-Ø/mm        | 30            |
| Direkte Ablesung/gon | 0,1           |
| Schätzung/mgon       | 10            |
| Art.-Nr.             | 109148        |
| Preis/St.            | <b>809,00</b> |



**Bohlenhalter für Theodolite**

Zur Positionierung auf einem Schnurgerüst · Wird mit Hilfe einer Führung auf dem Nagel angebracht und mit den Anzugsschrauben fixiert · Der Theodolit kann nun auf der Kopfplatte mit der 5/8"-Schraube lotrecht über dem Nagel ausgerichtet werden

|           |               |
|-----------|---------------|
| Art.-Nr.  | <b>102286</b> |
| Preis/St. | <b>169,00</b> |

**geo FENNEL** Kurbelstativ „FS 50-M / FS 50-L“

Verstellbereich Kurbel-/Auszugssäule 108 cm · Verstreben zwischen den Stativbeinen · Zentrale Festklemmung der Streben · Ausschraubbare Gummieinsätze für glatte Flächen · Durchgängige Öffnung nach unten für Laser mit Lotpunkt nach unten · Integrierte Dosenlibelle

| Typ       | FS 50-M       | FS 50-L       |
|-----------|---------------|---------------|
| Länge/mm  | 800 - 2.200   | 1.140 - 2.900 |
| Art.-Nr.  | 112785        | 112786        |
| Preis/St. | <b>225,00</b> | <b>285,00</b> |



**geo FENNEL** Laser-Entfernungsmesser „GeoDist® 30“

Fläche · Volumen · Referenz: vorne, hinten · Automatische Abschaltung · Automatisch beleuchtetes Display · mm, ft, inch · Signalton bestätigt Messung

**Lieferumfang:** Inkl. Holster, Batterien

|                       |              |
|-----------------------|--------------|
| <b>Genauigkeit/mm</b> | <b>± 2,0</b> |
| Distanz/m             | 0,05 - 30    |
| Laserklasse           | 2            |
| Stromversorgung       | 2 x AAA      |
| Temperaturbereich     | 0 - 40 °C    |
| Art.-Nr.              | 115376       |
| Preis/St.             | <b>54,00</b> |



**geo FENNEL** Laser-Entfernungsmesser „GeoDist® 50“

Einzel-/Dauermessung, Abstandsmessung (min/max) · Fläche- und Volumenberechnung · Malerfunktion · Addition/Subtraktion · Pythagoras 1, indirekte Höhe (2 Punkte) · Pythagoras 2, Gesamthöhe (3 Punkte) · Referenz: vorne, hinten · Speicher (letzten 10 Werte) · mm, ft, inch · Beleuchtetes Display · Signalton bestätigt Messung · Automatische Abschaltung

**Lieferumfang:** Inkl. Holster, Batterien



|                       |              |
|-----------------------|--------------|
| <b>Genauigkeit/mm</b> | <b>± 2,0</b> |
| Distanz/m             | 0,2 - 50     |
| Laserklasse           | 2            |
| Stromversorgung       | 2 x AAA      |
| Temperaturbereich     | 0 - 40 °C    |
| Art.-Nr.              | 116753       |
| Preis/St.             | <b>72,00</b> |





**oeo Video-Endoskopkamera „FVE“**

**FENNEL** Zur optischen Untersuchung schwer zugänglicher Bereiche · Wasserdichte Endoskopkamera und Sonde · Kamerakopf mit LED-Beleuchtung · Bildanzeige in Farbe direkt auf dem großen Gerätedisplay · Bild im Display auf Knopfdruck 180° drehbar · Bildübertragung an TV oder Laptop · **Art.-Nr. 110008:** zusätzlich mit Datums- und Zeitanzeige im Display · Übertragung der Videosequenzen + Bilder auf Fernseher / Computer zur Bearbeitung oder Dokumentation · Mehrsprachige Menüführung (DE, EN, FR, ES)

**Kamerakopf:**

Blickfeld: 0° and 180° · Brennweite: 6 - 7 cm · Sichtbarer Abstand: 5 - 15 cm · Kameradurchmesser: 17 mm · Lichtquelle: LED

**Lieferumfang:** Inkl. Schwanenhalssonde 1 m · TV-Kabel · USB-Kabel · Ladegerät · Magnet · Haken · Spiegel · Kunststoffkoffer · **Art.-Nr. 110008:** zusätzlich mit 4 GB SD-Karte

| Typ               | FVE 100                  | FVE 150                  |
|-------------------|--------------------------|--------------------------|
| Stromversorgung   | 3,7 V / 2.000 mAh Li-Ion | 3,7 V / 2.000 mAh Li-Ion |
| Betriebsdauer/h   | 4                        | 4                        |
| Temperaturbereich | -10 °C bis +50 °C        | -10 °C bis +50 °C        |
| Art.-Nr.          | 116774                   | 110008                   |
| Preis/St.         | <b>182,00</b>            | <b>243,00</b>            |



**oeo Infrarot-Thermometer „FIRT 550-Pocket“**

**FENNEL** Zur berührungslosen Temperaturmessung mit Laserzielpunkt · Handlich · Leicht zu bedienen · Durch den doppelten Laser wird der genaue Messfleck angezeigt

**Lieferumfang:** Inkl. Batterie und Tasche

|                          |                           |
|--------------------------|---------------------------|
| <b>Temperaturbereich</b> | <b>-50 °C bis +550 °C</b> |
| Laserklasse              | 2                         |
| Stromversorgung          | 9 V Batterie              |
| Art.-Nr.                 | 109024                    |
| Preis/St.                | <b>82,00</b>              |



**oeo Baufeuchtesuchgerät „FFM 100“**

**FENNEL** Zum schnellen zerstörungsfreien Aufspüren von Feuchtigkeit im Oberflächenbereich bis 40 mm Messtiefe · Maximal-/Minimalwertanzeige · Metall-Kugelsensor

**Anwendung:** Baustoffe, Böden, Wände und Decken

**Lieferumfang:** Inkl. Batterien

|                     |                |
|---------------------|----------------|
| <b>Messtiefe/mm</b> | <b>20 - 40</b> |
| Art.-Nr.            | 110006         |
| Preis/St.           | <b>128,00</b>  |



**BOSCH Optisches Nivelliergeräte-Set „GOL26G + BT160 + GR500“**

**Technik fürs Leben** Integrierter Kollimator · Teleskop mit Ziel · Interner Kompensator · Horizontale Einstellschraube · Horizontaler Winkelkreis in Gon oder Grad · Fokussierungsschraube zum scharf stellen · Fadenkreuz: Linse auf die eigene Sehstärke anpassbar · Dosenlibelle: Wasserwaage für Überprüfung der Ebene · Schrauben zum Nivellieren

**Lieferumfang:** Inkl. Koffer · Senklot · Linsenschutz · Inbusschlüssel · Einstellhorn · Baustativ BT 160 Professional: Arbeitshöhe 970 - 1.600 mm, Stativgewinde 5/8" x 11 · Messlatte GR 500 Professional: Arbeitshöhe bis 5 m mit 5 Sektionen

|                             |                |
|-----------------------------|----------------|
| <b>Fernrohrvergrößerung</b> | <b>26-fach</b> |
| Arbeitsbereich/m            | 100            |
| Genauigkeit mm/m            | 1,6 / 30       |
| Objektiv-Ø/mm               | 36             |
| Schutzklasse                | IP 54          |
| Art.-Nr.                    | 113354         |
| Preis/St.                   | <b>224,00</b>  |



**BOSCH** Rotationslaser „GLR“

Präzise nivellieren und schnell Objekte ausrichten: mit den robusten und einfach zu bedienenden Rotationslasern hat man sowohl im Innen- als auch im Außenbereich alles im Griff · Schockwarnfunktion verhindert Nivellierfehler bei Vibrationen oder Erschütterungen · Aluminiumschutzkorb · Ein-Knopf-Funktion und deutlich sichtbaren LED-Anzeigen · Variable · **Art.-Nr. 113359, 113360:** Intelligenter Empfänger und Fernbedienung in einem gibt volle Kontrolle über das Gerät und schützt vor Diebstahl · 1-Achs-Neigungslaser · Li-Ionen Akku-Technologie

**Lieferumfang: Art.-Nr. 110554:** Inkl. Fernbedienung RC 1 · Laser-Sichtbrille · Alkalinebatterien · Akku-Pack (NiMH) · Magnetische Zieltafel · Halterung für Fernbedienung · **Art.-Nr. 113357, 113358:** Inkl. Empfänger LR 1 · Alkalinebatterien · Akku-Pack (NiMH) · **Art.-Nr. 113359, 113360:** Inkl. Empfänger LR 50 Professional · Halterung und LB 1 (Schale) · Schutztasche für LR 50 · Alle Artikel: Inkl. Ladegerät · Koffer



| Typ  | GRL 300<br>HVG Profes-<br>sional | GRL 400 H<br>Profession-<br>al | GRL 400 H<br>+ LR 1<br>+ BT 170<br>+ GR 240 | GRL 500 H<br>+ LR 50<br>Profession-<br>al | GRL 500 HV        |
|--|----------------------------------|--------------------------------|---|---|-------------------|
| Genauigkeit mm/m   | ± 0,1                            | ± 0,08                         | ± 0,08                                      | ± 0,05                                    | ± 0,05 –<br>0,10  |
| Selbstnivellierbereich/°                                   | ± 5                              | ± 8 % (± 5)                    | ± 8 % (± 5)                                 | ± 8,5 %<br>(± 5)                          | ± 8,5 %<br>(± 5)  |
| Rotationsgeschwindigkeit U/min.                            | 150 / 300 /<br>600               | 600                            | 600   | 600                                       | 600               |
| Laserklasse  | 3R                               | 2                              | 2   | 2   | 2                 |
| Laserdiode/nm  | 532                              | 635                            | 635   | 635                                       | 635               |
| Arbeitsbereich ohne/mit Empfän-<br>ger/mit Fernbedienung/m | 100 / 300 / -                    | 20 / 400 / -                   | 20 / 400 / -                                | 20 / 500 /<br>300                         | 20 / 500 /<br>300 |
| Schutzklasse   | IP 54                            | IP 56                          | IP 56                                       | IP 56                                     | IP 56             |
| Art.-Nr.   | 110554                           | 113357                         | 113358                                      | 113359                                    | 113360            |
| Preis/St.  | <b>574,00</b>                    | <b>493,00</b>                  | <b>574,00</b>                               | <b>834,00</b>                             | <b>924,00</b>     |

**BOSCH** Laser-Empfänger „LR 1G Professional“

Handlich · Für den Innen- und Außenbereich · Optisches und akustisches Ausrichten der Laserstrahlebene · Staub- und Spritzwasserschutz IP 65

**Lieferumfang:** Inkl. 1 x 9 V Batterie



|  |                  |
|--|------------------|
| <b>Arbeitsbereich/m</b>                                    | <b>0 – 150</b>   |
| Genauigkeit fein/grob/mm                                   | 1 / 3            |
| Empfangene Rotationsgeschwin-<br>digkeit/min <sup>-1</sup> | > 200            |
| Schutzklasse   | IP 65            |
| Stromversorgung  | 1 x 9 V<br>6LR61 |
| Art.-Nr.   | 110553           |
| Preis/St.  | <b>152,00</b>    |





**BOSCH** Kreuzlinienlaser „GLL 3-80 C Professional“

3 - 360° Sichtbarkeit: gleichzeitiges Durchführen horizontaler und vertikaler Nivellierarbeiten · Hohe Präzision dank CAL Guard-Überwachung und ferngesteuerter Einsatz über Bluetooth-Verbindung · Starke Sichtbarkeit dank Hochleistungsdioden

**Lieferumfang:** Inkl. Akku GBA 12V 2,0 Ah · Schnellladegerät GAL 1230 CV · Universalhalterung BM1 · Laserzieltafel · L-BOXX 136

|                                     |  |
|-------------------------------------|--|
| Genauigkeit mm/m                    | ± 0,2                                  |
| Selbstnivellierbereich/°            | ± 4,0                                  |
| Laserklasse                         | 2                                      |
| Laserdiode/nm                       | 630 - 650                              |
| Arbeitsbereich ohne/mit Empfänger/m | 30 / 120                               |
| Betriebsdauer/h                     | 8 (Li-Ion), 6 (4xAA) in 3-Linien-Modus |
| Art.-Nr.                            | 116925                                 |
| Preis/St.                           | <b>479,00</b>                          |



**BOSCH** Kreuzlinienlaser „GLL 3-80 CG Professional“

3 - 360° Linien in **kräftigem Grün** für optimale Sichtbarkeit: gleichzeitiges Durchführen horizontaler und vertikaler Nivellierarbeiten · Hohe Präzision dank CAL Guard-Überwachung und ferngesteuerter Einsatz über Bluetooth-Verbindung · Starke Sichtbarkeit dank Hochleistungsdioden

**Lieferumfang:** Inkl. Akku GBA 12V 2,0 Ah · Schnellladegerät GAL 1230 CV · Universalhalterung BM1 · Laserzieltafel · Tasche · L-BOXX 136

|                                     |  |
|-------------------------------------|--|
| Genauigkeit mm/m                    | ± 0,2                                  |
| Selbstnivellierbereich/°            | ± 4,0                                  |
| Laserklasse                         | 2                                      |
| Laserdiode/nm                       | 500 - 540                              |
| Arbeitsbereich ohne/mit Empfänger/m | 30 / 120                               |
| Betriebsdauer/h                     | 6 (Li-Ion), 4 (4xAA) in 3-Linien-Modus |
| Art.-Nr.                            | 116926                                 |
| Preis/St.                           | <b>645,00</b>                          |



**BOSCH** Laser-Entfernungsmesser „GLM“

Ideal für jeden professionellen Anwender · Präzise und Zuverlässig · **Art.-Nr. 113363:** Schneller und effizienter Datentransfer über Bluetooth

**Lieferumfang:** **Art.-Nr. 113361:** Inkl. 2 x AAA Batterien · **Art.-Nr. 113362:** Inkl. Micro-USB-Ladegerät · **Art.-Nr. 110549, 110550:** Inkl. 4 x AAA 1,5 V Batterien · Armband für Schutztasche · **Art.-Nr. 116924:** Inkl. Trageschleife, Micro-USB-Kabel, Micro-USB-Ladegerät · **Für alle:** Inkl. Schutztasche

| Typ               | GLM 30 Professional  | GLM 50 C Professional | GLM 80 Professional                           | GLM 120 C Professional           | GLM 150 Professional | GLM 250 VF           |
|-------------------|----------------------|-----------------------|---|----------------------------------|----------------------|----------------------|
| Messbereich/m     | 0,15 – 30            | 0,05 - 50             | 0,05 – 80                                     | 0,08 - 120                       | 0,05 – 150           | 0,05 – 250           |
| Genauigkeit/mm    | ± 2                  | ± 1,5                 | ± 1,5   | ± 1,5                            | ± 1                  | ± 1                  |
| Neigungsmessung/° | –                    | 0 – 360 (4 x 90)      | 0 – 360 (4 x 90) horizontal / 0 – 60 vertikal | 0 - 360 (4 x 90)                 |                      |                      |
| Laserklasse       | 2                    | 2                     | 2   | 2                                | 2                    | 2                    |
| Laserdiode/nm     | 635                  | 635                   | 635   | 650                              | 635                  | 635                  |
| Stromversorgung   | 2 x 1,5 V LR03 (AAA) | 2 x 1,5 V LR03 (AAA)  | integrierter 3,7 V Li-Ion Akku                | 1 x 3,6 V Li-Ion Akku (3120 mAh) | 4 x 1,5 V LR03 (AAA) | 4 x 1,5 V LR03 (AAA) |
| Art.-Nr.          | 113361               | 116923                | 113362  | 116924                           | 110549               | 110550               |
| Preis/St.         | <b>68,00</b>         | <b>148,00</b>         | <b>179,00</b>                                 | <b>242,00</b>                    | <b>233,00</b>        | <b>278,00</b>        |

**BOSCH** **Ortungsgert, Universal „GMS 120 Professional“**

Przise Ortung von spannungsfhrenden Leitungen, Metallen und Holzunterkonstruktionen · Automatische Kalibrierung fr die einfache Handhabung · "Center Finder" Skala erleichtert die genaue Lokalisierung des Objektes · Beleuchtetes Display fr die ausgezeichnete Ablesbarkeit · Markierungsffnung fr einfaches und przises Markieren · LED-Ring mit drei Leuchtanzeigen zeigt die Objektposition an

**Lieferumfang:** Inkl. 1 x 9 V Batterie · Schutztasche



|  |                               |
|--|-------------------------------|
| <b>Max. Ortungstiefe Eisenmetall/<br/>Nichteisenmetall/spannungs-<br/>fuhrende Leitungen/Holz/mm</b> | <b>120 / 80 /<br/>50 / 38</b> |
| Stromversorgung  | 1 x 9 V<br>6LR61              |
| Art.-Nr.   | 110552                        |
| Preis/St.  | <b>95,00</b>                  |



**BOSCH** **Ortungsgert „Wallscanner D-tect“**

Zuverlssige Ortung von Metall, Stromleitungen, Holz und Kunststoffrohren · Zuszttlich bei **Art.-Nr. 110551**: einsetzbar bei feuchtem Beton · Anzeige der Objektiefe und Materialbeschaffenheit mit dem Signalansichtsmodus, fr przise Ortung eng nebeneinander liegender Objekte · Selbsterklrende Ortungsmodi fr einfachste Handhabung und Ausfhrung · **Art.-Nr. 113364**: Przise Lokalisierung von Objekten durch Richtungsanzeige · Sichere Ortungsergebnisse selbst an engen Stellen durch die Mglichkeit punktuell zu orten, ohne Bewegung des Gertes

**Lieferumfang:** **Art.-Nr. 113364**: Inkl. 12 V 1,5 Ah Li-Ionen-Akku · Schnellladegerat · L-BOXX · L-BOXX.-Einlage · **Art.-Nr. 110551**: Inkl. Schutztasche · 4 x AA 1,5 V Batterien

| Typ                                     | Wallscanner D-tect 120 Professional | Wallscanner D-tect 150 SV Professional |
|---|-------------------------------------|--|
| Max. Ortungstiefe/mm                    | 120                                 | 150                                    |
| Genauigkeit trockener/feuchter Beton/mm | ± 10 / -                            | ± 5 / ± 10                             |
| Stromversorgung                         | 12 V 1,5 Ah / 4 x 1,5 V LR6 (AA)    | 4 x 1,5 V LR6 (AA)                     |
| Art.-Nr.                                | 113364                              | 110551                                 |
| Preis/St.                               | <b>283,00</b>                       | <b>681,00</b>                          |



**BOSCH** **Wrmebildkamera „GTC 400 C Professional“**

Sofortige Visualisierung von Temperaturunterschieden mit intelligenter Dokumentation · Schneller Datenaustausch · Einfache Dokumentation · Bild-in-Bild-Technologie: Wrm- und Echtbilder werden uberlagert · Flexibles Akkusystem

**Lieferumfang:** Inkl. Akku 1,5 Ah · Schnellladegerat · Handschlaufe · L-BOXX 136

|                              |                         |
|------------------------------|-------------------------|
| <b>Messbereich/°</b>         | <b>-10 bis<br/>+400</b> |
| Messgenauigkeit/°            | ± 3,0                   |
| Anzahl Messpunkte            | 19.200                  |
| Bildspeicher (Anzahl Bilder) | 500                     |
| Art.-Nr.                     | 116922                  |
| Preis/St.                    | <b>897,00</b>           |





**GEOMAX Kanalbaulaser „ZETA 125“**

Äußerst robuste Konstruktion (IP68) für harten Einsatz · Höchste Reichweite · Kompakte Baugröße, ab 125er (5“) Rohr einsetzbar · Gut ablesbares, beleuchtetes Display  
**Lieferumfang:** Inkl. Universalzieltafel

|                        |                    |
|------------------------|--------------------|
| <b>Laserklasse</b>     | <b>2</b>           |
| Neigungsbereich/%      | +40<br>bis -10     |
| Selbstnivellierbereich | +45 %<br>bis -15 % |
| Genauigkeit mm/m       | ±5 mm<br>auf 100 m |
| Arbeitsbereich/m       | > 300              |
| Betriebsdauer/h        | > 40               |
| Art.-Nr.               | 116466             |
| Preis/St.              | <b>3.230,00</b>    |



**GEOMAX 2-Achsen-Neigungslaser „ZONE 60DG“**

Schnelle automatische Horizontierung · Kann in 2 Achsen bis ±15 % geneigt werden · Digitale Anzeige der Neigung auch auf der Fernbedienung  
**Lieferumfang:** GeoMax Zone 60DG, Transportkoffer, Empfänger ZRD105, Li-Ion Batterie mit Ladegerät, Handbuch auf CD, Quick start guide, Sicherheitshinweise, Fernbedienung ZRC60

|                        |                     |
|------------------------|---------------------|
| <b>Laserklasse</b>     | <b>1</b>            |
| Selbstnivellierbereich | ±6°                 |
| Genauigkeit mm/m       | ±0,5 mm<br>auf 10 m |
| Arbeitsbereich/m       | Ø 900               |
| Betriebsdauer/h        | > 40                |
| Art.-Nr.               | 116465              |
| Preis/St.              | <b>2.616,00</b>     |



**GEOMAX Rotationslaser „ZONE 20H“**

Automatisch Selbstnivellierung · Einfach zu bedienen und sehr zuverlässig · Mit manueller Neigefähigkeit  
**Lieferumfang:** GeoMax Zone 20H, Transportkoffer, Empfänger ZRB90, Li-Ion Batterie mit Ladegerät, Handbuch auf CD, Quick start guide, Sicherheitshinweise

|                        |                      |
|------------------------|----------------------|
| <b>Laserklasse</b>     | <b>1</b>             |
| Selbstnivellierbereich | ±6°                  |
| Genauigkeit mm/m       | ±0,75 mm<br>auf 10 m |
| Arbeitsbereich/m       | Ø 900                |
| Betriebsdauer/h        | > 40                 |
| Art.-Nr.               | 116463               |
| Preis/St.              | <b>1.008,00</b>      |



**GEOMAX Rotationslaser „ZONE 20HV“**

Vielzweck-Laser, Innen- und Außenbereich · Komplett automatisch · Einfach zu bedienen und zuverlässig

**Anwendung:** Ideal für Beton, Schalung, Aufstellen, Ausrichten, Sanitär

**Lieferumfang:** GeoMax Zone 20HV, Transportkoffer, Empfänger ZRD105, Li-Ion Batterie mit Ladegerät, Handbuch auf CD, Quick start guide, Sicherheitshinweise, Fernbedienung ZRC20

|                        |                   |
|------------------------|-------------------|
| <b>Laserklasse</b>     | <b>2</b>          |
| Selbstnivellierbereich | ±6°               |
| Genauigkeit mm/m       | ±0,75 mm auf 10 m |
| Arbeitsbereich/m       | Ø 900             |
| Betriebsdauer/h        | > 40              |
| Art.-Nr.               | 116464            |
| Preis/St.              | <b>1.524,00</b>   |

**Horizontallaser, vollautomatisch „PULSAR H“**

Aufstellen, einschalten – Los gehts! Kein mühsames Justieren · Komplettpaket mit Empfänger und Zieltafel

**Anwendung:** Aushub- und Betonierarbeiten, Schalungs- und Fundamentnivellierungen, Landschafts- und Straßenbau, sowie zur Höhenkontrolle im Baustellenbereich

**Lieferumfang:** PULSAR H mit Tragekoffer und Bedienungsanleitung · Laserempfänger PDR60 (Made in Germany) mit Klammer · Ladegerät · Zieltafel · Lasersichtbrille

|                        |                |
|------------------------|----------------|
| <b>Laserklasse</b>     | <b>2</b>       |
| Selbstnivellierbereich | ±5°            |
| Genauigkeit mm/m       | ±1 mm auf 10 m |
| Arbeitsbereich/m       | Ø 600          |
| Betriebsdauer/h        | 20             |
| Art.-Nr.               | 116462         |
| Preis/St.              | <b>538,00</b>  |

**Nivellierset NAL-24**

Horizontale Winkelmessung · Bestimmung des Höhenunterschieds zwischen mehreren Punkten · Optische Distanzmessung · IP54 · Gehäuseunterteil aus Aluminium, Abdeckung und Drehknöpfe aus Kunststoff

**Lieferumfang:** Inkl. Schnurlot, Justagewerkzeug, Aluminium-Stativ, Teleskopmeter, Koffer

|  |                |
|--|----------------|
| <b>Fernrohrvergrößerung</b>                      | <b>24-fach</b> |
| Kürzeste Zielweite/m                             | 0,65           |
| Objektiv-Ø/mm                                    | 40             |
| Standardabweichung für 1 km Doppelnivellement/mm | ±2,0           |
| Horizontalkreis/gon                              | 400            |
| Art.-Nr.   | 116459         |
| Preis/St.  | <b>171,00</b>  |

**Teleskop-Nivellierlatte**

Aus Aluminium · Vorderseite durchgehende cm/E-Teilung · Die Rückseite hat eine mm-Teilung zum Messen lichter Höhen: Die Segmente werden nacheinander ausgefahren, das Ergebnis wird am Übergang zum nächsten nicht ausgefahrenen Segment abgelesen

|                        |              |
|------------------------|--------------|
| <b>Anzahl Elemente</b> | <b>5</b>     |
| Länge eingeschoben/m   | 1,22         |
| Länge ausgefahren/m    | 5,00         |
| Gewicht/kg             | 1,8          |
| Art.-Nr.               | 102269       |
| Preis/St.              | <b>37,00</b> |





**GEOMAX Leitungsortung „EZICAT i550“**

Mit zusätzlicher Tiefenanzeige-Funktion · Erhöhung der Sicherheit bei Grabungsprojekten · In Kombination mit Signalgeber sichere Ortung über große Distanzen · Tiefe: Power bis 3 m, Funk bis 2 m, Generator Modus bis 3 m · Tiefenanzeige: 10 % der Tiefe im Linien oder Sonden Modus (0,3 - 3 m Tiefenreichweite) · Für eine Tiefenmessung ist zusätzlich der Signalgeber t100 notwendig (nicht im Lieferumfang enthalten)

|           |          |
|-----------|----------|
| Art.-Nr.  | 116467   |
| Preis/St. | 1.145,00 |



**GEOMAX Leitungsortung, Signalgeber „t100“**

Für den Einsatz vor Aushubarbeiten · Zubehör für Signalgeber EZICAT i550

|           |        |
|-----------|--------|
| Art.-Nr.  | 116468 |
| Preis/St. | 981,00 |



**Nedo Rotationslaser „SIRIUS1 H“**

Vollautomatischer Horizontallaser für den Außeneinsatz · Selbstnivellierbereich  $\pm 5^\circ$  mit motorischer Horizontierung · High-Power Laser-Diode für gute Sichtbarkeit des Laserstrahls (Alternativ auch mit Laserklasse 3R lieferbar) · Autom. Höhenüberwachung stoppt den Laser bei einer starken Erschütterung · Höhenfehler werden dadurch vermieden · Robustes IP 65 strahlwassergeschütztes Gehäuse · Rotorschutz aus Aluminium-Druckguss und bruchsicherem Glas · NiMH Hochleistungs-Akkus für lange Laufzeit

**Anwendung:** Meterrisse · Planierarbeiten · Maurerarbeiten · GaLa-Bau · Baggerarbeiten

**Lieferumfang:** Inkl. Laserempfänger ACCEPTOR<sup>2</sup> digital mit Heavy-Duty Empfängerhalter, Akkus, Ladegerät und Transportkoffer · **Art.-Nr. 116534:** zusätzlich mit Aluminium-Stativ, Flexilatte mit Universaladapter und Hülle



Neu:  
ACCEPTOR<sup>2</sup> digital  
mit mm-Anzeige



| Typ                             | SIRIUS1 H   | SIRIUS1 H Set   |
|---------------------------------|---|---|
| Genauigkeit mm/m                | $\pm 1 / 10$  | $\pm 1 / 10$  |
| Selbstnivellierbereich          | $\pm 5^\circ$ motorisch mit automatischer Überwachung | $\pm 5^\circ$ motorisch mit automatischer Überwachung |
| Arbeitsbereich mit Empfänger/m  | ca. 400   | ca. 400   |
| Laser                           | < 1 mW, Laserklasse 2, 635 nm                         | < 1 mW, Laserklasse 2, 635 nm                         |
| Rotationsgeschwindigkeit U/min. | 600   | 600   |
| Stromversorgung                 | Akkusatz NiMH 4,8 V, 3.800 mAh                        | Akkusatz NiMH 4,8 V, 3.800 mAh                        |
| Betriebsdauer/h                 | ca. 30  | ca. 30  |
| Art.-Nr.                        | 115008  | 116534  |
| Preis/St.                       | <b>593,00</b>   | <b>688,00</b>   |

**Nedo** Rotationslaser „SIRIUS1 HV“

Vollautomatischer Horizontal-/Vertikallaser für den Außeneinsatz · Selbstnivellierbereich  $\pm 5^\circ$  mit motorischer Horizontierung · High-Power Laser-Diode (Laserklasse 3R) für gute Sichtbarkeit des Laserstrahls (Alternativ auch mit Laserklasse 3R lieferbar) · Automatische Höhenüberwachung stoppt den Laser bei einer starken Erschütterung. Höhenfehler werden dadurch vermieden · Robustes, strahlwassergeschütztes Gehäuse gem. IP 65 · Rotorschutz aus Aluminium-Druckguss und bruchsicherem Glas · NiMH Hochleistungs-Akkus für lange Laufzeit

**Anwendung:** Gießen von Betondecken oder Fundamenten · Meterrisse · Planierarbeiten · Maurerarbeiten · GaLa-Bau · Baggerarbeiten

**Lieferumfang:** Inkl. Laserempfänger ACCEPTOR<sup>2</sup> digital mit Heavy-Duty Empfängerhalter, Akkus, Ladegerät und Transportkoffer · **Art.-Nr. 116535:** zusätzlich mit Kurbelstativ, Flexilatte mit Universaladapter und Hülle



Neu:  
ACCEPTOR<sup>2</sup> digital  
mit mm-Anzeige

| Typ                             | SIRIUS1 HV  | SIRIUS1 HV Set  |
|---------------------------------|---|---|
| Genauigkeit mm/m                | $\pm 1 / 10$  | $\pm 1 / 10$  |
| Selbstnivellierbereich          | $\pm 5^\circ$ motorisch mit automatischer Überwachung | $\pm 5^\circ$ motorisch mit automatischer Überwachung |
| Arbeitsbereich mit Empfänger/m  | ca. 300   | ca. 300   |
| Laser                           | < 1 mW Laserklasse 2, 635 nm                          | < 1 mW Laserklasse 2, 635 nm                          |
| Rotationsgeschwindigkeit U/min. | 0, 60, 120, 300, 600                                  | 0, 60, 120, 300, 600                                  |
| Scanwinkel/°                    | 0, 6, 20, 50, 90                                      | 0, 6, 20, 50, 90                                      |
| Art.-Nr.                        | 114891  | 116535  |
| Preis/St.                       | <b>688,00</b>   | <b>850,00</b>   |



**Nedo** Universallaser „LINUS1 HV“

Extrem robust · Horizontale 360°-Laserlinie · Vier senkrechte, einzeln zuschaltbare Laserlinien, jeweils 90° versetzt und nach unten ausgerichtet · Lotpunkt am Boden · Robuste motorische Horizontierung · Selbstnivellierbereich  $\pm 5^\circ$  · Multifunktions-Fuß aus Aluminium-Druckguss mit Feintrieb zur exakten Achsausrichtung · Robustes, spritzwassergeschütztes Gehäuse gem. IP 65 mit Aluminiumkäfig · 5/8" Anschlussgewinde · Laserempfänger ACCEPTOR<sup>Line</sup> mit mm-Anzeige und Heavy-Duty Empfängerhalter aus Aluminium-Druckguss

**Lieferumfang:** Inkl. Laserempfänger ACCEPTOR<sup>Line</sup> mit Heavy-Duty Empfängerhalter aus Aluminium-Druckguss, Multifunktionsfuß mit Feintrieb zur exakten Achsausrichtung, Akkus, Ladegerät, Laserbrille, Zieltafel und Transportkoffer



|                                |  |
|--------------------------------|--|
| Genauigkeit mm/m               | $\pm 1 / 10$   |
| Selbstnivellierbereich         | $\pm 5^\circ$ motorisch mit automatischer Überwachung auf der horizontalen Achse |
| Arbeitsbereich mit Empfänger/m | 200  |
| Laser                          | Laserklasse 2M, 635 nm   |
| Stromversorgung                | Akkusatz NiMH 4,8 V, 3.800 mAh   |
| Betriebsdauer/h                | ca. 30   |
| Art.-Nr.                       | 116524   |
| Preis/St.                      | <b>960,00</b>  |





**Nedo** **Zweiachs-Neigungslaser „PRIMUS² H2N+“**

Vollautomatisch · Robuste, motorische Horizontierung · Neigungen in einer oder in zwei Achsen mit komfortabler %-Eingabe für X- und Y-Achse · Eingegebene Neigungswerte werden beim Abschalten gespeichert · Automatische Höhenüberwachung stoppt den Laser bei einer starken Erschütterung · Großes, übersichtliches Display · Bright Beam Technology™ · Rotorschutz aus bruchsicherem Glas · Hochpräzise unter allen Einsatzbedingungen · PRIMUS² H2N+ mit automatischer Neigungsüberwachung

**Anwendung:** Kontrolle von Gefällen · Grob- und Feinplanie · Baustellenaushub, Maschinensteuerung · Gießen von Betondecken oder Fundamenten · Maurerarbeiten · Meterrisse · Estrichbau · GaLa-Bau

**Lieferumfang:** Inkl. Laserempfänger COMMANDER² mit mm-Anzeige, Heavy-Duty Empfängerhalter, Akkus, Ladegerät, QuickFix Schnellverschlussystem und Transportkoffer

|                                  |   |
|----------------------------------|---|
| <b>Nivelliergenauigkeit mm/m</b> | <b>± 0,5 / 10</b>                           |
| Selbstnivellierbereich           | ±5° motorisch mit automatischer Überwachung |
| Arbeitsbereich mit Empfänger/m   | ca. 700                                     |
| Laser                            | < 1mW, Laserklasse 2, 635 nm                |
| Rotationsgeschwindigkeit U/min.  | 900   |
| Stromversorgung                  | Akkusatz NiMH 4,8 V, 8.500 mAh              |
| Betriebsdauer/h                  | ca. 100                                     |
| Genauigkeit Neigung/%            | ±0,015                                      |
| Art.-Nr.                         | 113586                                      |
| Preis/St.                        | <b>1.735,00</b>                             |



**Nedo** **Zweiachs-Neigungslaser „PRIMUS² HVA2N“**

Neigungsüberwachung · Neigungen in einer oder in zwei Achsen mit komfortabler %-Eingabe für X- und Y-Achse · AutoAlign-Funktion: automatische Ausrichtung des Laserstrahls auf den Laserempfänger · Robuste motorische Horizontierung · Großes, übersichtliches Display · Automatische Höhenüberwachung · Bright Beam Technology™ · Scan-Funktion und Punktmodus · Lotstrahl nach oben · Rotorschutz aus bruchsicherem Glas · Hochpräzise

**Anwendung:** Baustellenaushub · Gießen von Betondecken oder Fundamenten · Schalungsbau · Schnurgerüsteinsatz · Maurerarbeiten · GaLa-Bau · Meterrisse und Estrichbau · Trocken-, Decken- und Fassadenbau · Kontrolle von Gefällen · Grob- und Feinplanie

**Lieferumfang:** Inkl. Transportkoffer, Magnet-Zieltafel, Kombimodul COMMANDER² HVA2N (Laserempfänger mit mm-Anzeige inkl. Funkfernbedienung) und Heavy-Duty Empfängerhalter, Quick-Fix, Akkus und Ladegerät

|  |   |
|--|---|
| <b>Genauigkeit</b>                                 | <b>± 0,5 / 10</b>                           |
| Selbstnivellierbereich                             | ±5° motorisch mit automatischer Überwachung |
| Arbeitsbereich mit Empfänger/ Funk-Fernbedienung/m | ca. 700 / 150                               |
| Laser  | < 1mW, Laserklasse 2, 635 nm                |
| Rotationsgeschwindigkeit U/min.                    | 10, 60, 300, 600                            |
| Scanwinkel/°                                       | 0, 5, 10, 15                                |
| Stromversorgung                                    | Akkusatz NiMH 4,8 V, 8.500 mAh              |
| Betriebsdauer/h                                    | ca. 100                                     |
| Art.-Nr.   | 113709                                      |
| Preis/St.  | <b>1.967,00</b>                             |



**Nedo** **Multilinienlaser „X-Liner 360° green“**

Grüne Laserlinien für beste Sichtbarkeit · Horizontale 360° Laserlinie · Je ein Laserkreuz an zwei Wänden · Laserkreuz an der Decke und Lotpunkt am Boden · Die vertikalen Laserlinien gehen weit über den Deckenschnittpunkt hinaus · Zuverlässige magnetische Dämpfung · Stabiles und kompaktes Gehäuse, spritzwassergeschützt gem. IP 54 · Einfache Achsausrichtung, da Schnittachse der vertikalen Laserebenen, Drehpunkt des Dreifuß und Lotpunkt übereinstimmen · Abnehmbarer Dreifuß mit Feintrieb zur schnellen und exakten Achsausrichtung · 1/4" und 5/8" Anschlussgewinde

**Anwendung:** Zum Nivellieren, Fluchten, Loten und Abtragen rechter Winkel

**Lieferumfang:** Inkl. Dreifuß mit Feintrieb, Laserbrille, Zieltafel, Batterien, Adapter mit 1/4" und 5/8" Anschlussgewinde, Transporttasche

|                          |                       |
|--------------------------|-----------------------|
| <b>Genauigkeit mm/m</b>  | <b>± 0,3</b>          |
| Selbstnivellierbereich/° | ± 3,0                 |
| Arbeitsbereich/m         | 60                    |
| Laser                    | Laserklasse 2, 532 nm |
| Art.-Nr.                 | 116530                |
| Preis/St.                | <b>304,00</b>         |

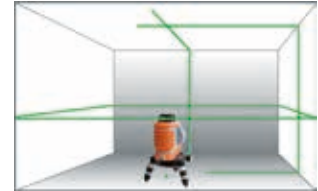
**Nedo** **Universalstativ, Alu**

Extrem robuste Stativ zeichnen sich durch die Steifigkeit aus · Mit Exzenterklemmung für einfaches und bequemes Ausziehen und Feststellen der Stativbeine · **Art.-Nr. 113710:** Mit Spreizstopp gegen ein unbeabsichtigtes Wegrutschen der Stativbeine auf glattem Untergrund · Flacher Stativkopf

**Anwendung:** Besonders für den Innenausbau. Eignet sich optimal für den Einsatz mit Nivellieren, Bautheodoliten und Rotationslasern

|                       |                    |                      |
|-----------------------|--------------------|----------------------|
| Nutzhöhe min./max./mm | <b>910 – 1.490</b> | <b>1.000 – 1.680</b> |
| Gewicht/kg            | 2,7                | 3,8                  |
| Art.-Nr.              | 102284             | 113710               |
| Preis/St.             | <b>52,00</b>       | <b>71,00</b>         |

**Nedo** **Kurbelstativ, Alu**

Stativ aus Aluminium mit indirektem Kurbelantrieb, Exzenterklemmung, Spreizstopp und Libelle · Der Kurbelantrieb für die Höhenverstellung ist leichtgängig und exakt

|                       |                    |                    |
|-----------------------|--------------------|--------------------|
| Nutzhöhe min./max./mm | <b>780 - 2.030</b> | <b>900 - 2.360</b> |
| Teleskop              | 1-fach             | 1-fach             |
| Gewicht/kg            | 5,1                | 5,74               |
| Art.-Nr.              | 102285             | 116536             |
| Preis/St.             | <b>168,00</b>      | <b>207,00</b>      |

**Nedo** **Teleskop-Nivellierlatte, Alu**

DIN 18703 · Hochwertiges, weiß gepulvertes Aluminiumrohr · Durchgehende mm-Teilung, am Lattenschuh mit 0 beginnend · Justierbare Dosenlibelle

**Lieferumfang:** Inkl. Hülle und Libelle

|                        |              |
|------------------------|--------------|
| <b>Anzahl Elemente</b> | <b>4</b>     |
| Länge eingeschoben/m   | 1,22         |
| Länge ausgefahren/m    | 5,00         |
| Gewicht/kg             | 1,80         |
| Art.-Nr.               | 115009       |
| Preis/St.              | <b>33,00</b> |





**Nedo Laserempfänger „ACCEPTOR“**

Großes Detektorfeld mit 190 mm Länge · 220° Empfangswinkel für einen sicheren Empfang des Laserstrahls · Sehr robuste Bauweise · Wasser- und staubdicht gem. Schutzklasse IP 66 · Einfache und zuverlässige Befestigung am Baggerstiel mit 12 sehr starken Magneten · Gummipuppen zum Schutz gegen Verrutschen · 3 Genauigkeitsstufen mit 4 mm, 8 mm oder 12 mm Auflösung · Sehr helle LEDs für eine gute Ablesbarkeit, auch aus der Baggerkabine · Neigungskompensation bis 30° für mehr Präzision, auch bei geneigtem Baggerstiel · Ausschaltbarer Signalton

**Anwendung:** Geeignet für alle Rotationslaser mit 600 nm bis 780 nm Wellenlänge

**Lieferumfang:** Inkl. Transportkoffer



| Genauigkeit/mm   | ±4, ±8, ±12                              |
|------------------|--|
| Arbeitsbereich/m | Ø 1.000 (abhängig vom verwendeten Laser) |
| Stromversorgung  | 1 x 1,5 V Monozelle                      |
| Betriebsdauer/h  | ca. 45                                   |
| Art.-Nr.         | 116965                                   |
| Preis/St.        | <b>1.241,00</b>                          |



**Nedo Nivellier**

Automatisches Baunivellier · Lichtstarke Optik mit großem Objektivdurchmesser · Robustes Gehäuse aus Metall · Robuster, zuverlässiger Kompensator mit Magnetdämpfung · Kontrastreiches Bild · Prüfprotokoll

**Lieferumfang:** Komplett mit Senklot, Justiernadel und stabilem Transportkoffer · **Art.-Nr. 116527, 116529:** Inkl. 5 m Nivellierlatte mit Libelle und Hülle, Aluminium-Stativ



| Typ   | F24           | F24-Set       | F32           | F32-Set       |
|---|---------------|---------------|---------------|---------------|
| Fernrohrvergrößerung                                | 24-fach       | 24-fach       | 32-fach       | 32-fach       |
| Kürzeste Zielweite/m                                | 0,6           | 0,6           | 0,6           | 0,6           |
| Objektiv-Ø/mm                                       | 30            | 30            | 40            | 40            |
| Standardabweichung für 1 km<br>Doppelnivellement/mm | ±2,5          | ±2,5          | ±1,5          | ±1,5          |
| Horizontalkreis/gon                                 | 400           | 400           | 400           | 400           |
| Art.-Nr.  | 116526        | 116527        | 116528        | 116529        |
| Preis/St.   | <b>106,00</b> | <b>162,00</b> | <b>118,00</b> | <b>175,00</b> |



**Nedo Laserentfernungsmesser „laser mEssfix“**

Messung ab Gerätevorderkante oder ab Gerätehinterkante · Übersichtliches 2-zeiliges Display · Displaybeleuchtung · Flächen- und Volumenberechnung · Pythagoras-Funktion · Einzel- und Dauermessung · Addition / Subtraktion · Klein, handlich und robust · Spritzwasserdicht gem. IP 54 · Angaben zur Reichweite und Genauigkeit entsprechen der Norm ISO 16331-1

**Lieferumfang:** Inkl. Schutztasche, Batterien



| Genauigkeit/mm  | ± 2,0                         |
|-----------------|-------------------------------|
| Messbereich/m   | 0,05 - 50                     |
| Laser           | Laserklasse 2, 635 nm         |
| Stromversorgung | 2 x 1,5 V Typ (AAA) Batterien |
| Art.-Nr.        | 116531                        |
| Preis/St.       | <b>77,00</b>                  |



### Teleskop-Messstab „Laser mEssfix-S“

Robuster Teleskopmessstab mit übersichtlicher Analoganzeige · Universalhalterung zur Aufnahme aller gängigen Laserempfänger mit Halteklammer · Dosenlibelle zur exakten Ausrichtung · Eloxierte Teleskope mit Feststellschrauben fixierbar · Einfache Handhabung · Zuverlässiges Nivelliersystem für alle Rotationslaser mit Empfänger · Passend für alle Laserempfänger mit Empfängerhalter

**Anwendung:** Baggerarbeiten · Planieren · Tiefbauarbeiten

**Lieferumfang:** Exkl. Laser und Empfänger

|                      |               |
|----------------------|---------------|
| Länge eingeschoben/m | 1,37          |
| Länge ausgefahren/m  | 5,17          |
| Art.-Nr.             | 116525        |
| Preis/St.            | <b>318,00</b> |



### Laser-Entfernungsmesser „DISTO™ X4“

Sturzsicherheit bis 2 m Fallhöhe · Wasserstrahl- und staubgeschützt gem. Schutzklasse IP 65 · Integrierter 360° Neigungsmesser · Integrierte Beschleunigungs-/ Lagesensoren für innovative Messfunktionen · Drehbare Displayanzeige · Einfache, intuitive Bedienung · Bluetooth® smart Schnittstelle · Digitaler Zielsucher (Kamera) mit 4-fach Zoom · Angaben zur Reichweite und Genauigkeit entsprechen der Norm ISO 16331-1

**Lieferumfang:** Art.-Nr. 116532: Inkl. Tasche, Handschlaufe, Batterien 2 x AA, QR Code Link zu Onlineanleitung · Art.-Nr. 116533: Inkl. DST 360 und TRI 120. Erweiterungset mit dem Adapter DST360 und dem Stativ TRI 120 zum 3D Erfassungssystem

| Typ             | DISTO™ X4                    | DISTO™ X4-Set                |
|-----------------|------------------------------|------------------------------|
| Genauigkeit     | ± 1,0                        | ± 1,0                        |
| Messbereich/m   | 0,05 - 150                   | 0,05 - 150                   |
| Stromversorgung | 2 x 1,5 V Typ (AA) Batterien | 2 x 1,5 V Typ (AA) Batterien |
| Art.-Nr.        | 116532                       | 116533                       |
| Preis/St.       | <b>377,00</b>                | <b>1.077,00</b>              |

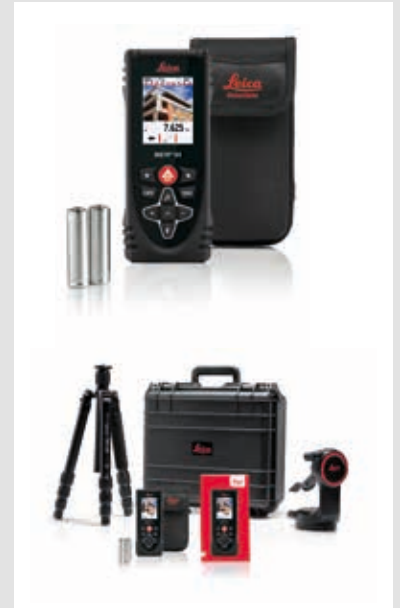

### Fluchtstab

Stahlrohr-Fluchtstäbe aus hochwertigem Stahlrohr, die mit 0,5 mm dickem schlagzähem Hart-PVC ummantelt sind · Spitze ist angeschmiedet · Lackierung wird zweischichtig im Tauchverfahren aufgetragen · Verwendete Lacke sind garantiert wetterfest

| Länge/m   | 2,0         | 2 x 1,0 zerlegbar |
|-----------|-------------|-------------------|
| Farbe     | rot/weiß    | rot/weiß          |
| Art.-Nr.  | 102279      | 102281            |
| Preis/St. | <b>7,00</b> | <b>14,50</b>      |



### Fluchtstabstativ

Einfache Bedienung: Prismen- oder Fluchtstab über dem Messpunkt fixieren und ins Lot bringen · Orange lackiert als Schutz vor Korrosion · Der dünne Metallfuß lässt sich bei Bedarf ins Erdreich eindrücken

**Anwendung:** Für die Vermessung im Bau- und Katasterbereich

| Ausführung | mit Klemmschraube | mit Klemmbügel |
|------------|-------------------|----------------|
| Höhe/mm    | 1.000             | 1.000          |
| Art.-Nr.   | 102280            | 116458         |
| Preis/St.  | <b>18,00</b>      | <b>28,00</b>   |



**Nedo Messrad „MRD“**

Mit einklappbarer Führungsstange · Zählwerksanordnung mittig · Antrieb über Zahnriemen · Feststellbremse · Rad-Ø: 318,50 mm · Messbereich: 9.999,98 m  
**Lieferumfang:** Inkl. Transportkoffer



|           |        |
|-----------|--------|
| Gewicht/g | 4.500  |
| Art.-Nr.  | 102282 |
| Preis/St. | 159,00 |

**WEISS Wasserwaage Alu**

Starkes Aluminiumprofil, ab 150 cm besonders dickwandig · Oberfläche silber eloxiert · Querschnitt ca. 50/22 cm · 1 Horizontal- und 1 Vertikallibelle · PANORAMA-Horizontallibelle mit Lupeneffekt ermöglicht bequemes Ablesen ohne Verzerrung in jeder Lage · Unzerbrechliche Acrylglas-Blocklibellen · Max. Messtoleranz 0,5 mm/m (= 0,029°) in Normallage · Patentierte Einbaumethode SOLID SYSTEM · Stoßdämpfende Softendkappen · Made in Germany



|           |        |        |        |        |        |
|-----------|--------|--------|--------|--------|--------|
| Länge/mm  | 300    | 400    | 600    | 800    | 1.000  |
| Art.-Nr.  | 108886 | 102224 | 102225 | 102226 | 102227 |
| Preis/St. | 6,70   | 6,90   | 8,00   | 8,70   | 10,50  |

|           |        |        |        |        |
|-----------|--------|--------|--------|--------|
| Länge/mm  | 1.200  | 1.500  | 1.800  | 2.000  |
| Art.-Nr.  | 107051 | 107052 | 102228 | 102229 |
| Preis/St. | 13,50  | 16,50  | 19,50  | 22,00  |

**WEISS Wasserwaage, Alu**

Extra starkes Aluminiumprofil · Oberfläche gold eloxiert · Querschnitt ca. 50/23 cm · 1 Horizontal- und 1 Vertikallibelle · Unzerbrechliche Acrylglas-Blocklibellen · PANORAMA-Horizontallibelle mit Leuchtblag und Lupeneffekt ermöglicht bequemes Ablesen ohne Verzerrung in jeder Lage · Max. Messtoleranz 0,5 mm/m (= 0,029°) in Normallage · Elektronisch getestet · Patentierte Einbaumethode SOLID SYSTEM · Stoßdämpfende Soft-Endkappen · Made in Germany



|           |        |        |        |        |        |
|-----------|--------|--------|--------|--------|--------|
| Länge/mm  | 300    | 400    | 500    | 600    | 800    |
| Art.-Nr.  | 113611 | 113612 | 113613 | 113614 | 113615 |
| Preis/St. | 12,00  | 12,50  | 13,50  | 14,00  | 15,50  |

|           |        |        |        |        |        |
|-----------|--------|--------|--------|--------|--------|
| Länge/mm  | 1.000  | 1.200  | 1.500  | 1.800  | 2.000  |
| Art.-Nr.  | 113616 | 113617 | 113618 | 113619 | 113620 |
| Preis/St. | 17,50  | 19,00  | 25,50  | 29,50  | 31,00  |





### Magnetwasserwaage, Alu

Extra starkes Aluminiumprofil · Oberfläche gold eloxiert · Querschnitt ca. 50/23 cm · 1 Horizontal- und 1 Vertikallibelle · Unzerbrechliche Acrylglas-Blocklibellen · PANORAMA-Horizontallibelle mit Leuchtblag und Lupeneffekt ermöglicht bequemes Ablesen ohne Verzerrung in jeder Lage · Max. Messtoleranz 0,5 mm/m (= 0,029°) in Normallage · Elektronisch getestet · Patentierte Einbaumethode SOLID SYSTEM · Stoßdämpfende Soft-Endkappen · **Starkes Magnet-system in der Sohle** · Made in Germany



| Länge/mm  | 300    | 400    | 500    | 600    | 800    |
|-----------|--------|--------|--------|--------|--------|
| Art.-Nr.  | 113601 | 113602 | 113603 | 113604 | 113605 |
| Preis/St. | 17,50  | 22,50  | 23,50  | 24,50  | 26,50  |

| Länge/mm  | 1.000  | 1.200  | 1.500  | 1.800  | 2.000  |
|-----------|--------|--------|--------|--------|--------|
| Art.-Nr.  | 113606 | 113607 | 113608 | 113609 | 113610 |
| Preis/St. | 28,50  | 31,50  | 44,00  | 47,00  | 49,00  |



### Rahmenbandmaß, Stahl

EG-Bauartzulassung · Genauigkeitsklasse II · Aus gehärtetem Federbandstahl mit eingebranntem, weißem Kunstharzlack · Griff aus schwarzem schlagfestem Kunststoff in Pistolengriffform · Kurbelarm aus stabilem, bruchfestem Kunststoff · Rahmen aus eloxiertem Leichtmetall · Gedruckte Teilung mit roten Meterzahlen · Stahlachse mit hohem Gleitlager-Effekt · Maßanfang B (an der Vorderkante des Anfangsbeschlages)

| Bandlänge/m   | 25     | 30     | 50     |
|---------------|--------|--------|--------|
| Bandbreite/mm | 13     | 13     | 13     |
| Maßeinteilung | mm     | mm     | mm     |
| Art.-Nr.      | 102247 | 102248 | 102249 |
| Preis/St.     | 21,50  | 23,00  | 30,00  |



### Rahmenbandmaß, Glasfaser

EG-Bauartzulassung · Genauigkeitsklasse III · Mit hoher Anzahl an gestreckt liegenden Glasseidenfäden, schützt das Band vor Überdehnung · Griff aus schlagfestem Kunststoff · Kurbelarm aus stabilem bruchfestem Kunststoff · Dreieckrahmen aus eloxiertem Leichtmetall · Gedruckte Teilung mit roten Meterzahlen · Stahlachse mit hohem Gleitlager-Effekt · Rahmenform Dreieck · Maßanfang B (an der Vorderkante des Anfangsbeschlages)

| Bandlänge/m   | 25     | 30     | 50     |
|---------------|--------|--------|--------|
| Bandbreite/mm | 13     | 13     | 13     |
| Maßeinteilung | cm     | cm     | cm     |
| Art.-Nr.      | 102253 | 102254 | 102255 |
| Preis/St.     | 24,50  | 26,50  | 36,00  |



### Gliedermaßstab, Holz

Mit EG-Bauartzulassung · Genauigkeitsklasse III · Aus Buchenholz mit Schutzlack gegen Schmutz und Feuchtigkeit · Gelenke aus Stahl · Beidseitig cm- und mm-Einteilung

|                  |        |
|------------------|--------|
| Länge/m          | 2      |
| Gliederbreite/mm | 17     |
| Art.-Nr.         | 102348 |
| Preis/St.        | 3,10   |





### Setzlatte/Richtlatte

Verwindungsfreies Aluminium-Profil mit Mittelsteg · Querschnitt ca. 100 x 18 mm · Endkappen aus Kunststoff · **Art.-Nr. 102232 – 102236**: Mit je 1 Horizontal- und Vertikallibelle aus Block-Acrylglas

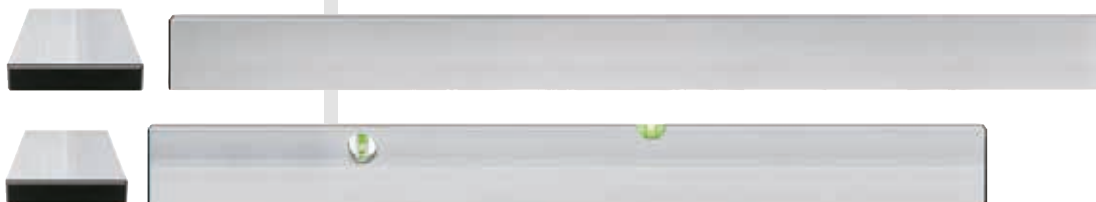

| Länge/mm    | 1.800                        | 2.000        | 2.000                        | 2.500        | 2.500                        | 3.000        |
|-------------|------------------------------|--------------|------------------------------|--------------|------------------------------|--------------|
| Libellenart | 1 x Waagrecht, 1 x Senkrecht | –            | 1 x Waagrecht, 1 x Senkrecht | –            | 1 x Waagrecht, 1 x Senkrecht | –            |
| Art.-Nr.    | 102232                       | 103786       | 102233                       | 103787       | 102234                       | 103788       |
| Preis/St.   | <b>23,00</b>                 | <b>15,50</b> | <b>24,50</b>                 | <b>19,50</b> | <b>28,50</b>                 | <b>23,50</b> |

  

| Länge/mm    | 3.000                        | 4.000        | 4.000                        | 5.000        | 6.000        |
|-------------|------------------------------|--------------|------------------------------|--------------|--------------|
| Libellenart | 1 x Waagrecht, 1 x Senkrecht | –            | 1 x Waagrecht, 1 x Senkrecht | –            | –            |
| Art.-Nr.    | 102235                       | 103789       | 102236                       | 103790       | 103791       |
| Preis/St.   | <b>32,50</b>                 | <b>31,00</b> | <b>40,50</b>                 | <b>39,00</b> | <b>47,50</b> |



### Kardätsche

Verwindungsfreies Aluminiumprofil · **Art.-Nr. 103761 – 103766**: Querschnitt ca. 98 x 17 mm · Mit Daumenrinne · Endkappen aus Kunststoff · **Art.-Nr. 103769 – 103773**; Querschnitt ca. 113 x 26 mm

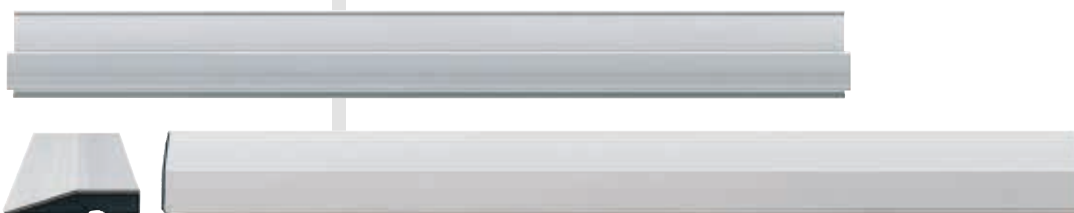

| Profil    | Trapezform  | Trapezform   | Trapezform   | Trapezform   | Trapezform   | Trapezform   |
|-----------|-------------|--------------|--------------|--------------|--------------|--------------|
| Länge/mm  | 1.200       | 1.500        | 1.800        | 2.000        | 2.500        | 3.000        |
| Art.-Nr.  | 103761      | 103762       | 103763       | 103764       | 103765       | 103766       |
| Preis/St. | <b>8,70</b> | <b>11,00</b> | <b>13,50</b> | <b>14,50</b> | <b>18,50</b> | <b>22,00</b> |

| Profil    | h-Profil     | h-Profil     | h-Profil     | h-Profil     | h-Profil     |
|-----------|--------------|--------------|--------------|--------------|--------------|
| Länge/mm  | 1.500        | 1.800        | 2.000        | 2.500        | 3.000        |
| Art.-Nr.  | 103769       | 103770       | 103771       | 103772       | 103773       |
| Preis/St. | <b>12,50</b> | <b>15,00</b> | <b>17,00</b> | <b>21,00</b> | <b>25,00</b> |

**SOLA** **Wasserwaage, Alu „BigX / BigX 3“**

Rohrprofil · Beschichtet, rot · 1 Waagrechtlibelle · **BigX:** 1 Senkrechtlibelle · **BigX 3:** 2 Senkrechtlibellen · Ergonomisches, verwindungssteifes Profil · Bruchfeste Acrylglas-Blocklibellen mit Vergrößerungslinse (+60 %) und 30 Jahren Dichtheitsgarantie · Schockabsorbierende 2K-Endkappen · Messgenauigkeit in Standardposition: 0,50 mm/m (0,029°) · Messgenauigkeit in Überkopfmessung: 0,75 mm/m (0,043°)

| Typ       | BigX 30 | BigX 40 | BigX 50 | BigX 60 | BigX 80 | BigX 3 80 |
|-----------|---------|---------|---------|---------|---------|-----------|
| Länge/mm  | 300     | 400     | 500     | 600     | 800     | 800       |
| Art.-Nr.  | 117129  | 113655  | 117130  | 113656  | 108308  | 117131    |
| Preis/St. | 18,50   | 20,00   | 21,50   | 23,00   | 26,50   | 31,50     |

| Typ       | BigX 3 100 | BigX 3 120 | BigX 3 150 | BigX 3 180 | BigX 3 200 |
|-----------|------------|------------|------------|------------|------------|
| Länge/mm  | 1.000      | 1.200      | 1.500      | 1.800      | 2.000      |
| Art.-Nr.  | 108309     | 108310     | 108311     | 108312     | 108313     |
| Preis/St. | 34,50      | 38,00      | 45,50      | 53,00      | 57,00      |



**SOLA** **Wasserwaage, Alu „Big Red 3“**

Rohrprofil · Beschichtet, rot · 1 Waagrechtlibelle · 2 Senkrechtlibellen · 2 Griffe · Extra starkes Aluminiumprofil mit Verstärkungsrippen · Bruchfeste Acrylglas-Blocklibellen mit Vergrößerungslinse (+60 %) und 30 Jahren Dichtheitsgarantie · Bessere Ablesbarkeit bei Dämmerlicht durch optimierten SOLA-Leuchtblag · Schockabsorbierende 2K-Endkappen · Messgenauigkeit in Standardposition: 0,3 mm/m (0,017°) · Messgenauigkeit in Überkopfmessung: 0,50 mm/m (0,029°)

| Typ       | Big Red 3 120 | Big Red 3 150 | Big Red 3 180 | Big Red 3 200 | Big Red 3 240 |
|-----------|---------------|---------------|---------------|---------------|---------------|
| Länge/mm  | 1.200         | 1.500         | 1.800         | 2.000         | 2.400         |
| Art.-Nr.  | 117132        | 117133        | 117134        | 117149        | 113621        |
| Preis/St. | 63,00         | 71,00         | 76,00         | 80,00         | 98,00         |



**SOLA** **Wasserwaage, Alu „AZ 3“**

Rohrprofil · Aluminium eloxiert, gold · 1 Waagrechtlibelle · 2 Senkrechtlibellen · Max. Messtoleranz Standardposition: 0,5 mm/m (0,029°) · Max. Messtoleranz Umschlagmessung: 0,75 mm/m (0,043°) · Bruchfeste Acrylglas-Blocklibellen mit Vergrößerungslinse (+20 %) und 30 Jahren Dichtheitsgarantie · Bessere Ablesbarkeit bei Dämmerung durch optimierten SOLA-Leuchtblag · Stoßdämpfende Endkappen

| Typ       | AZ 3 80 | AZ 3 100 | AZ 3 120 | AZ 3 150 | AZ 3 180 | AZ 3 200 |
|-----------|---------|----------|----------|----------|----------|----------|
| Länge/mm  | 800     | 1.000    | 1.200    | 1.500    | 1.800    | 2.000    |
| Art.-Nr.  | 117150  | 117151   | 117152   | 117153   | 117154   | 117155   |
| Preis/St. | 31,00   | 34,50    | 38,00    | 46,00    | 53,00    | 57,00    |



**SOLA** **Maßband, Stahl**

Stahlband, matt lackiert, weiß mit rostschützender Phosphatbeschichtung · Durchgehende mm/cm Skalierung, 2-teilig, einseitig bedruckt · EG-Genauigkeitsklasse II · Multifunktions-Endhaken · Bandanfang B · Aluminium-Rahmen, silber

| Typ               | Tracker R | Tracker R | Tracker R |
|-------------------|-----------|-----------|-----------|
| Breite Bandmaß/mm | 13        | 13        | 13        |
| Länge/m           | 20        | 30        | 50        |
| Farbe             | weiß      | weiß      | weiß      |
| Art.-Nr.          | 113663    | 117156    | 117157    |
| Preis/St.         | 30,50     | 35,50     | 50,00     |





**STABILA**  **Wasserwaage, Alu „R300“**

R 300 · Verwindungssteif · Fünfkammer-R-Profil · Elektrostatische Pulverbeschichtung · 1 Waagrechtlibelle · 2 Senkrechtlibellen · Zwei extrabreite, beschichtete Messflächen · Abnehmbare, stoßdämpfende Endkappen mit Rutschstopper · Geeignet für Überkopfmessung · Dreiführungssichere Abreißkanten über volle Länge · Durchgehender Steg über Horizontal-Libelle · Handlauf mit Fingerrille über volle Länge · Genauigkeit in Normallage: 0,5 mm/m · Genauigkeit bei Überkopfmessung: 0,5 mm/m

| Länge/mm  | 610          | 810          | 1.000        | 1.220        | 1.830         | 2.000         | 2.440         |
|-----------|--------------|--------------|--------------|--------------|---------------|---------------|---------------|
| Art.-Nr.  | 113681       | 113682       | 113683       | 113684       | 113685        | 113686        | 113687        |
| Preis/St. | <b>55,00</b> | <b>61,00</b> | <b>66,00</b> | <b>87,00</b> | <b>117,00</b> | <b>133,00</b> | <b>156,00</b> |



**STABILA**  **Wasserwaage, Alu-Guss**

Starkes Alu-T-Gussprofil · Griffige, besonders schlanke Trapez-Form · Gefräste Messfläche · Geeignet für Überkopfmessung · Genauigkeit in Normallage: 0,5 mm/m · Genauigkeit bei Überkopfmessung: 0,75 mm/m · **Art.-Nr. 113679, 113680:** Sechsring-Horizontal-Libelle für 1% und 2% Gefälle · Messfläche mit V-Nut für extra starken Halt auf Rohren

**Lieferumfang:** Inkl. Gürteltasche

| Typ          | 81 S                            | 81 SV REM W45   | 81 SV REM W360   |
|--------------|---------------------------------|---|--|
| Länge/mm     | 250                             | 250   | 250  |
| Libellenart  | 1 x Waagrecht,<br>1 x Senkrecht | 1 x Waagrecht,<br>1 x Senkrecht,<br>1 x feste 45°<br>Winkel-Libelle | 1 x Waagrecht,<br>1 x Senkrecht,<br>1 x drehbare<br>Winkel-Libelle |
| Magnetsystem | –                               | Seltenerd-Magnet  | Seltenerd-Magnet   |
| Art.-Nr.     | 113678                          | 113679  | 113680   |
| Preis/St.    | <b>34,00</b>                    | <b>46,00</b>  | <b>52,00</b>   |



**STABILA**  **Teleskop-Wasserwaage, Alu**

3-Kammer-Alu-Rechteckprofil mit Verstärkungsrippen · 1 Waagrechtlibelle · 2 Senkrechtlibellen · Elektrostatische Pulverbeschichtung · Komplett abgedichtetes Teleskopsystem · Starke Klemmexzenter – hohe Messgenauigkeit · Patentierte Bauform · Durchgriffsöffnung mit profilierter Griffschale · Geeignet für Überkopfmessung · Genauigkeit in Normallage: 0,5 mm/m · Genauigkeit in Normallage ausgezogen: 1,0 mm/m · Genauigkeit bei Überkopfmessung eingefahren: 0,75 mm/m · **Art.-Nr. 113674, 113675:** Obere Messfläche mit zwei Plättchen für die Überbrückung von Unebenheiten · Aufsteckbare Abstandshalter für besonders unebene Untergründe · **Art.-Nr. 113676, 113677:** Seltenerd-Magnet-System – enorme Haftkraft auch unter Stahlträgern

| Typ                   | 106 T         | 106 T         | 106 TM           | 106 TM           |
|-----------------------|---------------|---------------|------------------|------------------|
| Länge eingeschoben/mm | 1.830         | 2.130         | 1.860            | 2.160            |
| Länge ausgefahren/mm  | 3.150         | 3.760         | 3.180            | 3.790            |
| Magnetsystem          | –             | –             | Seltenerd-Magnet | Seltenerd-Magnet |
| Art.-Nr.              | 113674        | 113675        | 113676           | 113677           |
| Preis/St.             | <b>237,00</b> | <b>265,00</b> | <b>299,00</b>    | <b>325,00</b>    |



**STABILA**  **Wasserwaage elektronisch, Alu**

Zwei digitale Anzeigen – auf Knopfdruck beleuchtet · Für Überkopfmessung geeignet · Verzögerungsfreie Messwertermittlung · Akustische Neigungsführung mit drei verschiedenen Signaltönen · Winkelübertragung mit Referenzwinkel-Modus · Tastatursperre · Warnung beim Kippen der Wasserwaage in der zweiten Achse · Ca. 150 Stunden Betriebsdauer · Extrasteifes Alu-Rechteckprofil mit Verstärkungsrippen · Zwei gefräste Messflächen (bis 1.220 mm) · Abnehmbare, stoßdämpfende Endkappen mit Rutschstopper · Staubschutz IP 65 · Genauigkeit Normallage: 0,5 mm/m · Genauigkeit bei Überkopfmessung: 0,5 mm/m · Genauigkeit bei Neigungsmessung: bei 0° und 90°: ± 0,05, bei 1° bis 89°: ± 0,2°

**Lieferumfang:** Inkl. Transporttasche (Ausnahme Art.-Nr. 113672, 113673)



| Typ                | TECH 196 electronic IP65     | TECH 196-M electronic IP65   | TECH 196 electronic IP65     | TECH 196 electronic IP65     |
|--------------------|------------------------------|------------------------------|------------------------------|------------------------------|
| Länge/mm           | 400                          | 610                          | 610                          | 810                          |
| Libellenart        | 1 x Waagrecht, 1 x Senkrecht | 1 x Waagrecht, 1 x Senkrecht | 1 x Waagrecht, 2 x Senkrecht | 1 x Waagrecht, 2 x Senkrecht |
| Magnetsystem       | –                            | Seltenerd-Magnet             | –                            | –                            |
| Durchgriffsöffnung | Nein                         | Nein                         | Ja                           | Ja                           |
| Art.-Nr.           | 113666                       | 113668                       | 113667                       | 113669                       |
| Preis/St.          | <b>179,00</b>                | <b>211,00</b>                | <b>202,00</b>                | <b>211,00</b>                |

| Typ                | TECH 196 electronic IP65     | TECH 196 electronic IP65     | TECH 196 electronic IP65     | TECH 196 M electronic IP65   |
|--------------------|------------------------------|------------------------------|------------------------------|------------------------------|
| Länge/mm           | 1.000                        | 1.220                        | 1.830                        | 1.830                        |
| Libellenart        | 1 x Waagrecht, 2 x Senkrecht | 1 x Waagrecht, 2 x Senkrecht | 1 x Waagrecht, 2 x Senkrecht | 1 x Waagrecht, 2 x Senkrecht |
| Magnetsystem       | –                            | –                            | –                            | Seltenerd-Magnet             |
| Durchgriffsöffnung | Ja                           | Ja                           | Ja                           | Ja                           |
| Art.-Nr.           | 113670                       | 113671                       | 113672                       | 113673                       |
| Preis/St.          | <b>212,00</b>                | <b>223,00</b>                | <b>262,00</b>                | <b>302,00</b>                |



**Markierspray**

Mit Spezialkopf · Leuchtfarbe · Inhalt: 500 ml · Umweltfreundlich · Ohne FCK · Ohne FCKW · Ohne chlorhaltige Lösungsmittel · Nicht gesundheitsschädlich · Blei-, Chrom- und Kadmiumfrei · Ohne Xylol- und Toluolstoffe

**Anwendung:** Zur Markierung von Oberflächen aller Art wie Asphalt, Erde, Holz, Beton, Pflaster · Schnell trocknend · Haftet auf nassen Untergründen

| Farbe     | gelb        | rot         | orange      | weiß        | blau        | grün        | pink        |
|-----------|-------------|-------------|-------------|-------------|-------------|-------------|-------------|
| Art.-Nr.  | 104920      | 104921      | 104922      | 104923      | 104924      | 104925      | 104926      |
| Preis/St. | <b>4,90</b> | <b>4,90</b> | <b>4,90</b> | <b>4,90</b> | <b>4,90</b> | <b>4,90</b> | <b>4,90</b> |

**PVP.PRODUKT**





### Markierspray

Leuchtfarbe · Hohe Qualität durch hervorragende Farbpigmentierung · Sicherheitsdrehverschluss · Kein versehentliches Auslösen beim Transport · Dose à 500 ml

| Farbe     | gelb   | rot    | orange | weiß   | blau   | grün   | pink   |
|-----------|--------|--------|--------|--------|--------|--------|--------|
| Art.-Nr.  | 109397 | 109398 | 109399 | 109400 | 109401 | 109402 | 109403 |
| Preis/St. | 5,40   | 5,40   | 5,40   | 5,40   | 5,40   | 5,40   | 5,40   |



### Bodenmarkierspray

Eine dauerhafte Linienmarkierung für stark beanspruchte Flächen · Satinierter Hochglanz für eine hochwertige, langlebige Linienmarkierung · Schnelle Trockenzeit und extrem hohe Deckkraft · Dose à 750 ml

| Typ       | Tracing Plus | Tracing Plus |
|-----------|--------------|--------------|
| Farbe     | weiß         | gelb         |
| Art.-Nr.  | 109947       | 109948       |
| Preis/St. | 19,50        | 19,50        |



### Markierstock

2-Rad-Markierer für alle PVP und SOPPEC Markier- und Bodenmarkiersprays mit 500 ml und 750 ml Inhalt · Für 1 Dosen/Wagen

**Anwendung:** Zum Markieren von geraden Bodenlinien

|           |        |
|-----------|--------|
| Art.-Nr.  | 109601 |
| Preis/St. | 43,50  |



### Markierwagen

4-Rad-Linien-Markierwagen für alle PVP und SOPPEC Markier- und Bodenmarkiersprays mit 500 ml und 750 ml Inhalt · Für bis zu 3 Dosen/Wagen

**Anwendung:** Zum Markieren von geraden Bodenlinien

|           |        |
|-----------|--------|
| Art.-Nr.  | 109600 |
| Preis/St. | 195,00 |



### Baumarker „Dry Profi“

Druckmechanik für automatischen Minenvorschub im stabilen Edelstahlrohr · Ein-Hand-Bedienung · Integrierter Spitzer mit Führung · Minen von vorne und hinten nachfüllbar · Optional erhältliche farbige Ersatzminen, wasserlöslich oder wasserfest · Enthaltene Spezialgraphitmine von glatten Oberflächen feucht abwischbar

**Anwendung:** Für alle Oberflächen (Holz, Metall, Glas, Keramik,...)

|           |        |
|-----------|--------|
| Art.-Nr.  | 117163 |
| Preis/St. | 7,50   |

**LYRA** Baumerker mit Arbeitsleuchte „Dry Profi LED“

Integrierte LED-Leuchte für gezielte Markierungen in schlecht ausgeleuchteten Bereichen · Druckmechanik für automatischen Minenvorschub im stabilen Edelstahlrohr · Ein-Hand-Bedienung · Integrierter Spitzer mit Führung · Minen von vorne und hinten nachfüllbar · Optional erhältliche farbige Ersatzminen, wasserlöslich oder wasserfest · Enthaltene Spezialgraphitmine von glatten Oberflächen feucht abwischbar

**Anwendung:** Für alle Oberflächen (Holz, Metall, Glas, Keramik,...)



|           |        |
|-----------|--------|
| Art.-Nr.  | 117164 |
| Preis/St. | 10,50  |



**LYRA** Ersatzminenset

Abwischbare Spezialminen · 1 VE = 12 Stück (4 x gelb, 4 x rot, 4 x graphit) · Zubehör zu Tieflochmarker Lyra-Dry/Pica-Dry · Für alle Oberflächen (Holz, Metall, Kunststoff, Glas, Keramik)



|           |        |
|-----------|--------|
| Art.-Nr.  | 113593 |
| Preis/Set | 5,80   |



**LYRA** Ersatzminenset

1 VE = 12 Stück Graphit · Zubehör zu Tieflochmarker Lyra-Dry/Pica-Dry · Für alle Oberflächen (Holz, Metall, Kunststoff, Glas, Keramik)

|           |        |
|-----------|--------|
| Art.-Nr.  | 113704 |
| Preis/Set | 5,80   |



**LYRA** Tieflochmarker „Ink“

Schlagfestes Kunststoffgehäuse · Strichbreite 1 mm · Für Bohrlöcher und schwer-zugängliche Stellen, permanante Markierungen

| Farbe     | rot    | blau   | schwarz |
|-----------|--------|--------|---------|
| Art.-Nr.  | 113705 | 113706 | 113707  |
| Preis/St. | 5,30   | 5,30   | 5,30    |



**LYRA** Schreibstifte

Ungespitzt · Art.-Nr. **102338**: mit extra-harter Spezialmine zum Anreißern und Markieren auf Stein, Beton etc. · Art.-Nr. **102339**: beidseitig spitzbar · 1/2 Zimmermannsstiftmine / 1/2 Kopiermine für nasses Holz



|           |             |             |             |
|-----------|-------------|-------------|-------------|
| Form      | flachoval   | oval        | oval        |
| Länge/mm  | 240         | 300         | 240         |
| Art.-Nr.  | 102337      | 102338      | 102339      |
| Preis/St. | <b>0,75</b> | <b>1,35</b> | <b>1,60</b> |

**LYRA** Lackmalstift „DECO Pen“

Wasserfest · Mit Kegelspitze · Bestens geeignet für Markierungen auf allen glatten und porösen Oberflächen · Die Tinte trocknet schnell, ist schwer entfernbar und frei von Xylol und Toluol



|           |             |
|-----------|-------------|
| Farbe     | weiß        |
| Art.-Nr.  | 113594      |
| Preis/St. | <b>2,60</b> |



**LYRA** Ölsignierkreide

6-eckig · Abmessung 110 x 11 mm · Unpapiert · VE = 12 Stück

|          |             |             |             |             |
|----------|-------------|-------------|-------------|-------------|
| Farbe    | rot         | gelb        | blau        | weiß        |
| Art.-Nr. | 102328      | 102329      | 102330      | 102331      |
| Preis/VE | <b>4,10</b> | <b>4,10</b> | <b>4,10</b> | <b>4,10</b> |

**LYRA** Kreidehalter

8-kant · Zum Einspannen von Signier- und Wachskreide · Mit schlagfestem ABS-Kunststoffgehäuse · Nur in schwarz lieferbar · Geeignet für Kreide Ø 11 – 12 mm



|           |             |
|-----------|-------------|
| Art.-Nr.  | 102332      |
| Preis/St. | <b>8,60</b> |

**STANLEY** Bauwinkel, klappbar

Robuste, leichte Aluminium-Ausführung · Zum Abzeichnen von Ecken unter 45° oder 90° · Leicht demontierbar · Mit Aufhängeauge



|                            |                             |
|----------------------------|-----------------------------|
| Abmessungen (L x B x H)/mm | 1.720 x<br>1.220 x<br>1.220 |
| Art.-Nr.                   | 109471                      |
| Preis/St.                  | <b>48,00</b>                |



### Bauwinkel, Alu

Im Winkelbereich mit eingelegter Stahlverstärkung vernietet · Hohlprofil 100 x 18 mm

|           |           |
|-----------|-----------|
| Größe/cm  | 100 x 150 |
| Art.-Nr.  | 102360    |
| Preis/St. | 61,00     |



### Zimmermannswinkel

Schenkelbreite 35 mm · Aus poliertem, verzinktem Stahl · Zweiteilige mm/cm Skala weiß gedruckt

| Typ                              | ZWZ 700   | ZWZA 700  | ZWZ 800   | ZWZA 800  |
|----------------------------------|-----------|-----------|-----------|-----------|
| Schenkellänge/mm                 | 700 x 300 | 700 x 300 | 800 x 320 | 800 x 320 |
| Markierung von 2 – 20,5 cm       | Nein      | Ja        | Nein      | Ja        |
| Anreißlöcher in 0,5 cm-Schritten | Nein      | Ja        | Nein      | Ja        |
| Art.-Nr.                         | 102351    | 102349    | 102352    | 102350    |
| Preis/St.                        | 9,60      | 10,50     | 10,50     | 11,50     |



### Schlagschnurgerät

Stabiler Alukörper

Lieferumfang: Inkl. Schnur und Farbpulver blau

|               |        |
|---------------|--------|
| Schnurlänge/m | 30     |
| Art.-Nr.      | 102314 |
| Preis/St.     | 10,50  |



### Farbpulver

Zubehör für Schlagschnurgerät · Naturfarben in Super-Qualität · 60 g Gebinde in Beutel · ab 200 g Gebinde in Kunststoffflasche

| Farbe     | blau   | blau   | blau   | rot    | rot    | rot    |
|-----------|--------|--------|--------|--------|--------|--------|
| Inhalt/g  | 60     | 200    | 1.000  | 60     | 200    | 1.000  |
| Art.-Nr.  | 108649 | 108651 | 102322 | 108650 | 108652 | 102321 |
| Preis/St. | 3,60   | 5,30   | 14,50  | 3,60   | 5,30   | 14,50  |



### Senklot

Birnenform mit abschraubbarem Messingkopf

| Gewicht/g | 300    | 400    | 500    | 750    | 1.000  |
|-----------|--------|--------|--------|--------|--------|
| Art.-Nr.  | 106724 | 106725 | 102290 | 102291 | 108224 |
| Preis/St. | 3,40   | 3,60   | 5,50   | 9,70   | 11,00  |





### Pflasterschnur

Aus Polypropylen auf Kunststoffspule · Rundgeflecht nach DIN 83307 · Mit weißem Kennfaden · Flexibel, geschmeidige Schnur mit hoher Reißfestigkeit und langer Lebensdauer · Gut knotbar

**Anwendung:** Für den Einsatz im Bau · Straßenbau · Garten- und Landschaftsbau

| Stärke/mm     | 2,0         | 2,0         | 2,0         | 2,0         |
|---------------|-------------|-------------|-------------|-------------|
| Rollenlänge/m | 100         | 100         | 100         | 100         |
| Farbe         | neon gelb   | rot-weiß    | grün-weiß   | weiß        |
| Art.-Nr.      | 106726      | 108225      | 108226      | 108227      |
| Preis/Rolle   | <b>4,50</b> | <b>3,90</b> | <b>3,90</b> | <b>3,90</b> |

| Stärke/mm     | 3,0         | 3,0         | 4,0          |
|---------------|-------------|-------------|--------------|
| Rollenlänge/m | 50          | 100         | 100          |
| Farbe         | weiß        | weiß        | weiß         |
| Art.-Nr.      | 113597      | 108228      | 113598       |
| Preis/Rolle   | <b>6,00</b> | <b>7,40</b> | <b>12,50</b> |



### Maurerschnur

Aus Polypropylen auf Kunststoffspule · Rundgeflecht · Schnüre sind verrottungsbeständig, UV-stabilisiert sowie unempfindlich gegen Schmutz und Nässe · Nach DIN 83307 · Hoch reißfest · Flexibel · Gut knotbar

**Anwendung:** Für den Einsatz im Bau · Straßenbau · Garten- und Landschaftsbau

| Stärke/mm     | 1,2         | 1,2         | 1,2         | 1,2         | 1,7         | 1,7         | 1,7         |
|---------------|-------------|-------------|-------------|-------------|-------------|-------------|-------------|
| Rollenlänge/m | 50          | 50          | 100         | 100         | 50          | 50          | 100         |
| Farbe         | rot-weiß    | grün-weiß   | rot-weiß    | grün-weiß   | rot-weiß    | grün-weiß   | rot-weiß    |
| Art.-Nr.      | 102301      | 102302      | 102299      | 102300      | 102306      | 102307      | 102303      |
| Preis/Rolle   | <b>1,65</b> | <b>1,65</b> | <b>2,90</b> | <b>2,90</b> | <b>2,00</b> | <b>2,00</b> | <b>3,20</b> |

| Stärke/mm     | 1,7         | 1,7         | 2,0         | 2,0         | 2,0         | 2,5         |
|---------------|-------------|-------------|-------------|-------------|-------------|-------------|
| Rollenlänge/m | 100         | 100         | 100         | 100         | 100         | 100         |
| Farbe         | grün-weiß   | weiß        | neon pink   | neon grün   | weiß        | weiß        |
| Art.-Nr.      | 102304      | 102305      | 113595      | 113596      | 102309      | 102308      |
| Preis/Rolle   | <b>3,20</b> | <b>3,20</b> | <b>4,50</b> | <b>4,50</b> | <b>4,00</b> | <b>5,80</b> |



### Fliesenlegerschnur/-gummi

**Art.-Nr. 113599:** Polypropylen · Nach DIN 83307 · Hoch reißfest · Flexibel · Gut knotbar

| Typ         | Fliesenlegergummi | Fliesenlegerschnur |
|-------------|-------------------|--------------------|
| Stärke/mm   | <b>0,5</b>        | <b>0,5</b>         |
| Länge/m     | 20                | 50                 |
| Farbe       | rot               | rot                |
| Art.-Nr.    | 113600            | 113599             |
| Preis/Rolle | <b>1,30</b>       | <b>2,30</b>        |

# BAUGERÄTE



Unsere Lieferanten





### Schalungsstütze „Klasse A“

DIN EN 1065 für "freie" Baustützen · Deckenstützen für den klassischen Hochbau · Mit Handquetschsicherung und Ausfallsicherung für sicheres Arbeiten an der Baustelle · Durch einen Aufkleber an der Stütze kann der Verstellbereich im Stützenschloss gut eingesehen werden · Die zulässigen Tragkräfte sind abhängig von den Auszugslängen der Schalungsstütze

| Typ                    | A30         | A35         | A40         |
|------------------------|-------------|-------------|-------------|
| zulässige Belastung/kN | 10,3        | 8,83        | 7,73        |
| Verstellbereich/m      | 1,87 – 3,00 | 2,07 – 3,50 | 2,37 – 4,00 |
| Ausführung             | lackiert    | lackiert    | lackiert    |
| Gewicht/kg             | 14          | 15          | 17          |
| Art.-Nr.               | 100893      | 117317      | 117318      |
| Preis/St.              | a.A.        | a.A.        | a.A.        |



### Schalungsstütze „Klasse B“

DIN EN 1065 für freie Baustützen · Deckenstützen für den klassischen Hochbau · Mit Handquetschsicherung und Ausfallsicherung für sicheres Arbeiten an der Baustelle · Durch einen Aufkleber an der Stütze kann der Verstellbereich im Stützenschloss gut eingesehen werden · Die zulässigen Tragkräfte sind abhängig von den Auszugslängen der Schalungsstütze

| Typ                    | B30         | B35         | B40         |
|------------------------|-------------|-------------|-------------|
| zulässige Belastung/kN | 13,7        | 11,8        | 10,3        |
| Verstellbereich/m      | 1,87 – 3,00 | 2,07 – 3,50 | 2,37 – 4,00 |
| Ausführung             | lackiert    | lackiert    | lackiert    |
| Gewicht/kg             | 14          | 16          | 18          |
| Art.-Nr.               | 109591      | 109592      | 109593      |
| Preis/St.              | a.A.        | a.A.        | a.A.        |



### Schalungsstütze „Klasse B/D“

DIN EN 1065 für "freie" Baustützen · Deckenstützen für den klassischen Hochbau · Mit Handquetschsicherung und Ausfallsicherung für sicheres Arbeiten an der Baustelle · Durch einen Aufkleber an der Stütze kann der Verstellbereich im Stützenschloss gut eingesehen werden · Die zulässigen Tragkräfte sind abhängig von den Auszugslängen der Schalungsstütze · Auf alle Auszugslängen mind. 2,0 t Tragkraft · Verzinkte Ausführung mit Außengewinde · Dadurch einfaches und schnelles Handling durch 3-gängiges Gewinde

| Typ                    | B/D25                     | B/D30       | B/D30                     | B/D35       |
|------------------------|---------------------------|-------------|---------------------------|-------------|
| zulässige Belastung/kN | 20,6                      | 20,6        | 20,6                      | 20,6        |
| Verstellbereich/m      | 1,45 – 2,50               | 1,87 – 3,00 | 1,70 – 3,00               | 2,07 – 3,50 |
| Ausführung             | verzinkt, m. Außengewinde | lackiert    | verzinkt, m. Außengewinde | lackiert    |
| Gewicht/kg             | 12                        | 14          | 14                        | 16          |
| Art.-Nr.               | 100896                    | 117349      | 100897                    | 100894      |
| Preis/St.              | a.A.                      | a.A.        | a.A.                      | a.A.        |

| Typ                    | B/D35                     | B/D40       | B/D40                     |
|------------------------|---------------------------|-------------|---------------------------|
| zulässige Belastung/kN | 20,6                      | 20,6        | 20,6                      |
| Verstellbereich/m      | 1,96 – 3,50               | 2,37 – 4,00 | 2,20 – 4,00               |
| Ausführung             | verzinkt, m. Außengewinde | lackiert    | verzinkt, m. Außengewinde |
| Gewicht/kg             | 16                        | 18          | 18                        |
| Art.-Nr.               | 100898                    | 100895      | 100899                    |
| Preis/St.              | a.A.                      | a.A.        | a.A.                      |

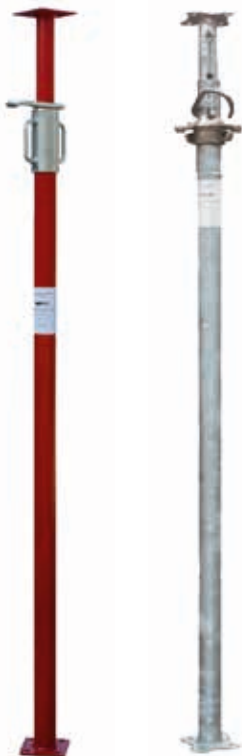





### Schalungsstütze „Klasse C/E“

DIN EN 1065 für "freie" Baustützen · Deckenstütze für den klassischen Hochbau · Mit Handquetschsicherung und Ausfallsicherung für sicheres Arbeiten an der Baustelle · Durch einen Aufkleber an der Stütze kann der Verstellbereich im Stützenschloss gut eingesehen werden · Die zulässigen Tragkräfte sind abhängig von den Auszugslängen der Schalungsstütze

| Typ                    | C/E25                     | C/E30                     | C/E35                     |
|------------------------|---------------------------|---------------------------|---------------------------|
| zulässige Belastung/kN | 20,6                      | 30,9                      | 30,9                      |
| Verstellbereich/m      | 1,45 – 2,50               | 1,70 – 3,00               | 1,96 – 3,50               |
| Ausführung             | verzinkt, m. Außengewinde | verzinkt, m. Außengewinde | verzinkt, m. Außengewinde |
| Gewicht/kg             | 18                        | 20                        | 26                        |
| Art.-Nr.               | 112481                    | 112482                    | 112483                    |
| Preis/St.              | a.A.                      | a.A.                      | a.A.                      |

| Typ                    | C/E40                     | C/E45                     | C/E55                     |
|------------------------|---------------------------|---------------------------|---------------------------|
| zulässige Belastung/kN | 30,9                      | 30,9                      | 30,9                      |
| Verstellbereich/m      | 2,20 – 4,00               | 2,45 – 4,50               | 2,96 – 5,50               |
| Ausführung             | verzinkt, m. Außengewinde | verzinkt, m. Außengewinde | verzinkt, m. Außengewinde |
| Gewicht/kg             | 28,8                      | 31,5                      | 42,5                      |
| Art.-Nr.               | 112484                    | 112485                    | 112486                    |
| Preis/St.              | a.A.                      | a.A.                      | a.A.                      |



### Fensterstütze

Mit verzinkter Gewindemuffe · Geeignet für alle gängigen Fenstergrößen · Einfache Handhabung · Mit Ausfallsicherung und Handquetschsicherung · Verstellbereich durch Aufkleber im Stützenschloss gut einsehbar

| Verstellbereich/m      | 0,90 – 1,50 | 0,90 – 1,50 | 1,20 – 2,00 | 1,20 – 2,00 |
|------------------------|-------------|-------------|-------------|-------------|
| zulässige Belastung/kN | 15          | 15          | 15          | 15          |
| Ausführung             | lackiert    | verzinkt    | lackiert    | verzinkt    |
| Gewicht/kg             | 10          | 10          | 13          | 13          |
| Art.-Nr.               | 100922      | 100923      | 100924      | 106508      |
| Preis/St.              | a.A.        | a.A.        | a.A.        | a.A.        |





### Schrägstütze

Belastbar auf Zug (32 kN) und Druck · Grobeinstellung mittels Sicherheitsabsteckbolzen · Feinjustieren mittels geschütztem Innengewinde · Raumbewegliche Gelenke für jede Schräg- und Winkellage · Für Schlagschraubgeräte geeignet · Sicherheitsabsteckbolzen gegen unbeabsichtigtes Lösen des Absteckbolzens bei Betonage bzw. Justierarbeiten

| Verstellbereich/m                | 1,80 – 2,92 | 1,80 – 2,92 | 2,10 – 3,71 | 2,10 – 3,71 | 2,42 – 4,03 |
|----------------------------------|-------------|-------------|-------------|-------------|-------------|
| zulässige Belastung auf Druck/kN | 34,5 – 20,0 | 34,5 – 17,5 | 34,5 – 14,0 | 34,5 – 14,0 | 34,5 – 12,5 |
| Ausführung                       | lackiert    | verzinkt    | lackiert    | verzinkt    | lackiert    |
| Gewicht/kg                       | 16,9        | 16,9        | 19,1        | 19,1        | 20,3        |
| Art.-Nr.                         | 100900      | 100901      | 100902      | 100903      | 100904      |
| Preis/St.                        | a.A.        | a.A.        | a.A.        | a.A.        | a.A.        |

| Verstellbereich/m                | 2,42 – 4,03 | 3,04 – 5,35 | 3,04 – 5,35 | 4,12 – 6,23 |
|----------------------------------|-------------|-------------|-------------|-------------|
| zulässige Belastung auf Druck/kN | 34,5 – 12,5 | 34,5 – 7,5  | 34,5 – 7,5  | 34,5 – 5,0  |
| Ausführung                       | verzinkt    | lackiert    | verzinkt    | verzinkt    |
| Gewicht/kg                       | 20,3        | 25,3        | 25,3        | 30,7        |
| Art.-Nr.                         | 100905      | 112487      | 112488      | 100906      |
| Preis/St.                        | a.A.        | a.A.        | a.A.        | a.A.        |



### Stapelpalette

Für den universellen Einsatz in der Lagertechnik von Langwaren · Tragkraft 1,5 t

| Lichte Maße (L x B x H)/m | 1.300 x 700 x 700 | 1.300 x 700 x 700 | 1.430 x 870 x 700 | 1.430 x 870 x 700 |
|---------------------------|-------------------|-------------------|-------------------|-------------------|
| Ausführung                | Rundrohr lackiert | Rundrohr verzinkt | Rundrohr lackiert | Rundrohr verzinkt |
| Art.-Nr.                  | 110178            | 110179            | 100100            | 100101            |
| Preis/St.                 | <b>91,00</b>      | <b>137,00</b>     | <b>84,00</b>      | <b>123,00</b>     |

| Lichte Maße (L x B x H)/m | 1.500 x 870 x 600 | 1.500 x 870 x 600 | 1.430 x 870 x 690 |
|---------------------------|-------------------|-------------------|-------------------|
| Ausführung                | Rundrohr lackiert | Rundrohr verzinkt | Vierkant verzinkt |
| Art.-Nr.                  | 100105            | 100106            | 112351            |
| Preis/St.                 | <b>86,00</b>      | <b>124,00</b>     | <b>208,00</b>     |



### Dreifußständer

Stahl verzinkt · Zum schnellen und einfachen Aufstellen von Stützen · Geeignet für alle Sorten Schalungsstützen · Standbeine für den Transport verstellbar

| Ausführung | Rundrohr verzinkt | Vierkant     |
|------------|-------------------|--------------|
| Gewicht/kg | 8,5               | 10           |
| Art.-Nr.   | 100925            | 117056       |
| Preis/St.  | <b>33,00</b>      | <b>34,50</b> |



### Stützenkopf

Stahl verzinkt · Zur Aufnahme von Holzschalungsträgern · Mit Eckwinkel

|                   |             |
|-------------------|-------------|
| Höhe/mm           | 210         |
| Ø Aufnahmerohr/mm | 38          |
| Gewicht/kg        | 3,5         |
| Art.-Nr.          | 100917      |
| Preis/St.         | <b>8,40</b> |



### Verschwertungsklammer

Aus Stahl, verzinkt · Ein kostensparendes Kleingerät für die Verschwertung von Stahlrohr-Schalungstützen · Für Stützengrößen von Rohr-Ø 48 bis 76 mm

|           |              |
|-----------|--------------|
| Art.-Nr.  | 100921       |
| Preis/St. | <b>10,00</b> |



### Schnurgerüst

Stahl verzinkt · Betehend aus einem Rohr Ø 48 mm, mit einem angeschweißten Erdnagel, zwei beweglichen Befestigungsstreben mit Erdnägeln und einem Schiebling zur Aufnahme von Richtlatten · Für die Ecke werden zwei Schieblinge zur Aufnahme von Richtlatten geliefert

|              |              |
|--------------|--------------|
| Rohrlänge/mm | 2.000        |
| Art.-Nr.     | 100947       |
| Preis/St.    | <b>89,00</b> |



### Bauschrage, Holz

Belastbarkeit: bis 1000 kg · 4 gefräste Füße und 2 massive Schrauben ergeben die hohe Belastbarkeit, · Aus heimischem Holz hergestellt · Anlieferung unmontiert, jedoch einfache Montage

| Abmessungen (B x H)/mm | 1.000 x 700  | 1.000 x 1.000 | 1.200 x 700  |
|------------------------|--------------|---------------|--------------|
| Balkenquerschnitt/mm   | 100 x 70     | 100 x 100     | 120 x 70     |
| Art.-Nr.               | 115780       | 100095        | 115781       |
| Preis/St.              | <b>44,50</b> | <b>48,50</b>  | <b>48,00</b> |



### Faltgerüstbock

Auflagertraverse aus 40 x 40 mm Vierkantrrohr · Stabile, perfekte Stahlrohr-Konstruktion · Absolute Standfestigkeit durch Schrägstellung der Füße · Zusammenklappbar, daher platzsparend bei Transport und Lagerung · Tragfähigkeit 1.500 kg · Berufsgenossenschaftlich zugelassen



| Höhe ausziehbar/m | 1,20 - 1,95    | 1,20 - 1,95  | 1,20 - 1,95    | 1,20 - 1,95   |
|-------------------|----------------|--------------|----------------|---------------|
| Breite/mm         | 1.200          | 1.200        | 1.500          | 1.500         |
| Ausführung        | braun lackiert | verzinkt     | braun lackiert | verzinkt      |
| Gewicht/kg        | 21             | 21           | 22             | 22            |
| Art.-Nr.          | 100077         | 100078       | 100079         | 100080        |
| Preis/St.         | <b>67,00</b>   | <b>99,00</b> | <b>77,00</b>   | <b>103,00</b> |





### Universalgerüstbock

Stabile Stahl-Konstruktion · Vielseitig verwendbar bis zu einer Arbeitshöhe von ca. 5 m mit Aufstockmöglichkeit bis 6 m Höhe · Standfestigkeit durch Schrägstellung der Füße · Füße unabhängig voneinander höhenverstellbar · Mit Rückenschutz · Ab 2 m Aufbauhöhe ist eine diagonale Aussteifung (Art.-Nr. 100090) notwendig · Berufsgenossenschaftlich zugelassen · Tragfähigkeit 850 kg

|                          |                    |
|--------------------------|--------------------|
| <b>Höhe ausziehbar/m</b> | <b>1,70 – 3,00</b> |
| Breite/mm                | 1.500              |
| Ausführung               | verzinkt           |
| Art.-Nr.                 | 100081             |
| Preis/St.                | <b>241,00</b>      |



### Kurbelgerüstbock

Unterkonstruktion aus 50 x 50 mm Vierkantröhre · Auflagertraverse aus 80 x 40 mm Vierkantröhre · Tragkraft 1.600 kg · Stufenlos höhenverstellbar durch einfaches Kurbeln · Der Kurbelgerüstbock muss ab einer Höhe von 2 m diagonal ausgesteift werden (Art.-Nr. 100090)

**Lieferumfang:** Inkl. 1 Stück Geländerpfosten · Kurbel nicht enthalten (Art.-Nr. 100088 extra bestellen)

|                          |                    |                    |                    |
|--------------------------|--------------------|--------------------|--------------------|
| <b>Höhe ausziehbar/m</b> | <b>1,20 – 1,95</b> | <b>1,20 – 1,95</b> | <b>1,70 - 3,00</b> |
| Breite/mm                | 1.200              | 1.500              | 1.500              |
| Ausführung               | verzinkt           | verzinkt           | verzinkt           |
| Gewicht/kg               | 31                 | 36                 | 43                 |
| Art.-Nr.                 | 100086             | 100084             | 100087             |
| Preis/St.                | <b>216,00</b>      | <b>219,00</b>      | <b>288,00</b>      |



### Gerüstbock, Kurbel

Zur Bedienung des Verstellmechanismus beim Kurbel-Gerüstbock · Das einseitig angeschweißte Vierkantröhre wird auf das Profil der Achse an der Unterkonstruktion des Kurbel-Gerüstbocks aufgesteckt · Griff mit Gummierung für eine angenehme Bedienung

|                   |                 |
|-------------------|-----------------|
| <b>Ausführung</b> | <b>verzinkt</b> |
| Einsteckmaß/mm    | 25 x 25         |
| Gewicht/kg        | 1,5             |
| Art.-Nr.          | 100088          |
| Preis/St.         | <b>19,50</b>    |

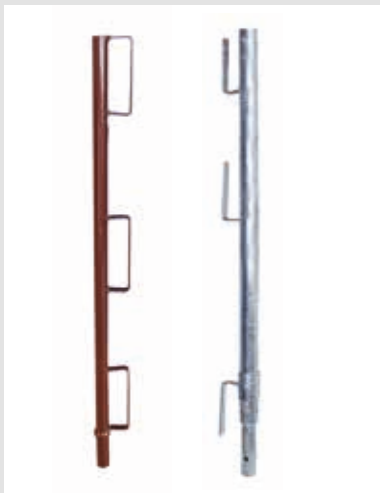

### Geländerpfosten

Eignen sich für eine einfache und universelle Absturzsicherung bis 40 m über Geländer · Stahlrohr Ø 38 mm, zum Einstecken z.B. in Hohlwand-Betonierkonsole · Der 3-teilige Seitenschutz wird mit Brettern 15 x 3 cm vervollständigt

|                   |                 |                 |
|-------------------|-----------------|-----------------|
| <b>Ausführung</b> | <b>lackiert</b> | <b>verzinkt</b> |
| Höhe/mm           | 1.200           | 1.200           |
| Art.-Nr.          | 110174          | 110175          |
| Preis/St.         | <b>15,00</b>    | <b>17,50</b>    |



## Gerüstbock, Eckgeländerpfosten

Verzinkt · Für Gerüstbock

|           |        |
|-----------|--------|
| Art.-Nr.  | 100082 |
| Preis/St. | 31,50  |



## Schutzgeländerzwinge

Mit Flügelmutter · Zur Absturzsicherung bei erhöhtem Arbeiten · Zwinge wird mittels Flügelmutter an die Decke gepresst · Für Decken bis zu 40 cm Dicke

|            |          |
|------------|----------|
| Ausführung | verzinkt |
| Gewicht/kg | 7,0      |
| Art.-Nr.   | 116325   |
| Preis/St.  | 50,00    |



## Schutzgeländerzwinge

Mit Keilverstellung · Zur Absturzsicherung bei erhöhtem Arbeiten · Für Decken bis zu 40 cm Dicke · Der 3-teilige Schutz wird mit Brettern 15 x 3 cm vervollständigt · Abstand der Zwingen 2,00 m

| Ausführung | lackiert | verzinkt |
|------------|----------|----------|
| Gewicht/kg | 6        | 6,5      |
| Art.-Nr.   | 100950   | 113775   |
| Preis/St.  | 37,50    | 41,00    |



## Schalzwinge

Verzinkte Ausführung · Stufenlose Einstellung bis 900 mm · Justierung mit unverlierbarem Keil

|                  |        |
|------------------|--------|
| Schenkellänge/mm | 500    |
| Art.-Nr.         | 100961 |
| Preis/St.        | 53,00  |





### Fundamentzwinge

Stahl, lackiert · Stufenlos einstellbar bis max. 90 cm · Genaue Justierung durch 2 Keile · Dauerhaft wiederverwendbar · Schnelles und einfaches Ausschalen

|                  |              |
|------------------|--------------|
| <b>Größe</b>     | <b>2</b>     |
| Schenkellänge/mm | 420          |
| Spannweite/mm    | 900          |
| Art.-Nr.         | 100940       |
| Preis/St.        | <b>47,00</b> |



### Betonzwinge

Flachstahl 40 x 8 mm, lackierte Ausführung · Schieber aus gelochtem Vierkantstahl 24 mm

|                      |              |              |              |
|----------------------|--------------|--------------|--------------|
| <b>Schallänge/mm</b> | <b>800</b>   | <b>1.000</b> | <b>1.300</b> |
| Art.-Nr.             | 100962       | 100963       | 100964       |
| Preis/St.            | <b>17,50</b> | <b>18,50</b> | <b>19,00</b> |



### Abschalstütze

Oberfläche aus Stahl/Holz · Schneller Aufbau ohne Fachkräfte · Verwindungsfreie, sichere Formhaltung · Abschalstütze einschließlich 2 Erdnägel mit Teleskopverstellung

**Anwendung:** Zur kostensenkenden Einschalung von Betonplatten und Stützmauern

|                               |                   |
|-------------------------------|-------------------|
| <b>Abmessungen (L x H)/mm</b> | <b>620 x 0,75</b> |
| Art.-Nr.                      | 100942            |
| Preis/St.                     | <b>38,50</b>      |



### Kanalstrebe „PERFEKT“

Nach DIN 4124 mit Prüfzeichen TBG-4P 32 · Spindel-Ø 32 mm · Rohr-Ø 42 mm

|                   |              |              |              |
|-------------------|--------------|--------------|--------------|
| <b>Größe</b>      | <b>1</b>     | <b>1a</b>    | <b>2</b>     |
| Verstellbereich/m | 0,50 – 0,80  | 0,60 – 0,90  | 0,80 – 1,10  |
| Art.-Nr.          | 106509       | 106510       | 106511       |
| Preis/St.         | <b>20,50</b> | <b>21,00</b> | <b>22,50</b> |

|                   |              |              |
|-------------------|--------------|--------------|
| <b>Größe</b>      | <b>3</b>     | <b>4</b>     |
| Verstellbereich/m | 1,10 – 1,40  | 1,40 – 1,70  |
| Art.-Nr.          | 106512       | 106513       |
| Preis/St.         | <b>24,00</b> | <b>27,00</b> |



### Kanalstrebe „PERFEKT“

Nach DIN 4124 mit Prüfzeichen TBG-4P 48 · Mit beidseitigem Auflagenwinkel · Spindel-Ø 48 mm · Rohr-Ø 60 mm

| Größe             | 1            | 2            | 3            |
|-------------------|--------------|--------------|--------------|
| Verstellbereich/m | 0,70 – 1,17  | 0,90 – 1,50  | 1,20 – 2,10  |
| Art.-Nr.          | 108216       | 108217       | 108218       |
| Preis/St.         | <b>55,00</b> | <b>59,00</b> | <b>67,00</b> |



### Kanalstrebe „PERFEKT“

Nach DIN 4124 mit Prüfzeichen TBG-4P 60 · Mit beidseitigem Auflagenwinkel · Spindel-Ø 60 mm · Rohr-Ø 70 mm

| Größe             | 1            | 2             | 3             | 4             |
|-------------------|--------------|---------------|---------------|---------------|
| Verstellbereich/m | 0,90 – 1,50  | 1,40 – 2,00   | 1,90 – 2,50   | 2,40 – 3,00   |
| Art.-Nr.          | 106514       | 106515        | 106516        | 106517        |
| Preis/St.         | <b>96,00</b> | <b>109,00</b> | <b>123,00</b> | <b>139,00</b> |



### Grabenbrücke, Alu

Verzinktes Stahlgestell mit Auffahrrampe für Rollstühle, Kinderwägen etc. · Belag aus rutschfestem Alu-Tränenblech (4/5 mm) · Bordbretter aus Alu-Vierkantrrohr fest verschraubt mit der Stahl-Unterkonstruktion · Seitengeländer mit rot-weiß-roten Reflektorstreifen · Geländer umlegbar · Nach Arbeitsstätten- und ZTV-SA-Verordnung · Tragfähigkeit 200 kg/m<sup>2</sup>

| Länge/mm   | 1.700         | 2.200         | 2.700         | 3.200         |
|------------|---------------|---------------|---------------|---------------|
| Breite/mm  | 1.000         | 1.000         | 1.000         | 1.000         |
| Gewicht/kg | 35            | 40            | 65            | 80            |
| Art.-Nr.   | 116326        | 106538        | 116327        | 116328        |
| Preis/St.  | <b>576,00</b> | <b>597,00</b> | <b>757,00</b> | <b>920,00</b> |



### Grabenbrücke, Holz

Verzinktes Stahlgestell mit Auffahrrampe für Rollstühle, Kinderwägen etc. · Holzbelag und Bordbrett aus mehrfach beschichteter Reinholzplatte · Rundum beschichtet mit rutschfestem Belag, wetterfeste Imprägnierung garantiert lange Haltbarkeit · Seitengeländer mit rot-weiß-roten Reflektorstreifen · Geländer umlegbar · Nach Arbeitsstätten- und ZTV-SA-Verordnung · Tragfähigkeit 150 kg/m<sup>2</sup>

| Länge/mm   | 1.700         | 2.200         | 2.700         | 3.200         |
|------------|---------------|---------------|---------------|---------------|
| Breite/mm  | 1.000         | 1.000         | 1.000         | 1.000         |
| Gewicht/kg | 45            | 55            | 70            | 100           |
| Art.-Nr.   | 112400        | 112401        | 112402        | 112403        |
| Preis/St.  | <b>203,00</b> | <b>237,00</b> | <b>344,00</b> | <b>377,00</b> |





### Alu-Leichtverbau, Bohle

Zubehör für Alu-Leichtverbau

| Abmessungen (L x H)/m | 0,91 x 0,50 | 1,55 x 0,50 | 2,00 x 0,50 | 2,55 x 0,50 | 3,00 x 0,50 |
|-----------------------|-------------|-------------|-------------|-------------|-------------|
| Gewicht/kg            | 15,20       | 23,50       | 28,30       | 36,66       | 42,10       |
| Art.-Nr.              | 115069      | 100983      | 100982      | 112833      | 100981      |
| Preis/St.             | 172,00      | 239,00      | 293,00      | 363,00      | 430,00      |



### Alu-Leichtverbau, Kanalstrebe

Zubehör für Alu-Leichtverbau

Lieferumfang: Inkl. 2 Steckbolzen



| Typ        | Gi-A/60-81 | Gi-A/80-121 | Gi-A/129-218 |
|------------|------------|-------------|--------------|
| Gewicht/kg | 5,54       | 7,35        | 11,49        |
| Art.-Nr.   | 100984     | 100985      | 100986       |
| Preis/Set  | a. A.      | a. A.       | a. A.        |



### Alu-Leichtverbau, Kupplung

Zubehör für Alu-Leichtverbau

Lieferumfang: Inkl. 6 Steckbolzen

| Länge/m    | 1,35   | 0,28   |
|------------|--------|--------|
| Gewicht/kg | 6,55   | 2,03   |
| Art.-Nr.   | 100988 | 115031 |
| Preis/Set  | 105,00 | 44,00  |



### Kanalstrebe „terra“

Nach DIN 4124 mit Prüfzeichen TBG · Spindel-Ø 32 mm · Rohr-Ø 42 mm



| Größe             | 1           | 1a          | 2           | 3           | 4           |
|-------------------|-------------|-------------|-------------|-------------|-------------|
| Verstellbereich/m | 0,50 - 0,80 | 0,60 - 0,90 | 0,80 - 1,10 | 1,10 - 1,40 | 1,40 - 1,70 |
| Art.-Nr.          | 116585      | 116586      | 116587      | 116588      | 116589      |
| Preis/St.         | 37,00       | 38,50       | 39,50       | 43,50       | 45,00       |



### Kanalstrebe „TITAN 48“

Nach DIN 4124 mit Prüfzeichen TBG 3 · Mit beidseitigem Auflagenwinkel · Spindel-Ø 48 mm · Rohr-Ø 57 mm



| Größe             | 1           | 2           | 3           |
|-------------------|-------------|-------------|-------------|
| Verstellbereich/m | 0,70 - 1,17 | 0,90 - 1,50 | 1,20 - 2,10 |
| Art.-Nr.          | 116590      | 116591      | 116592      |
| Preis/St.         | 67,00       | 74,00       | 84,00       |



### Kanalstrebe „TITAN 60“

Nach DIN 4124 mit Prüfzeichen TBG 3 · Mit beidseitigem Auflagenwinkel · Spindel-Ø 60 mm · Rohr-Ø 70 mm



| Größe             | 1           | 2           | 3           | 4           |
|-------------------|-------------|-------------|-------------|-------------|
| Verstellbereich/m | 0,90 - 1,50 | 1,40 - 2,00 | 1,90 - 2,50 | 2,40 - 3,00 |
| Art.-Nr.          | 116593      | 116594      | 116595      | 116596      |
| Preis/St.         | 109,00      | 129,00      | 146,00      | 168,00      |



# ISCHEBECK GIGANT

## Alu-Leichtverbau GIGANT Ein System – viele Einsatzbereiche.

Leicht. Effizient. Sicher.

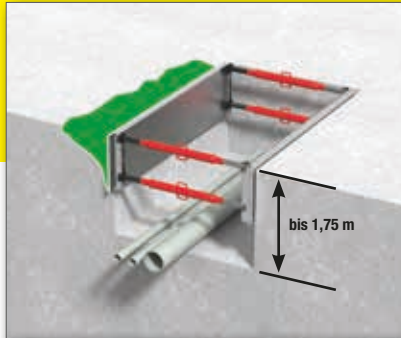

### Alu-Saumbohle GIGANT

Teilverbau - zur Absicherung von Gräben bis 1,75 m Tiefe

- verhindert das Abrutschen der Grabenkante
- für steife und bindige bzw. standfeste Böden sowie felsige Untergründe
- Montage mit 2 Personen ohne Gerät möglich

Alu-Saumbohle GIGANT

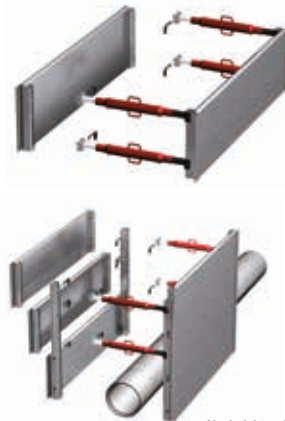

Alu-Leichtverbau GIGANT

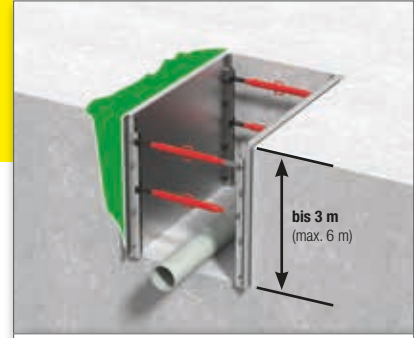

### Alu-Leichtverbau GIGANT

Vollflächiger Verbau - schnell und sicher bis zu 6 m Grabentiefe

- vollflächige Absicherung
- für kurzzeitig standfeste Böden
- Einsatz bis 6 m Grabentiefe möglich

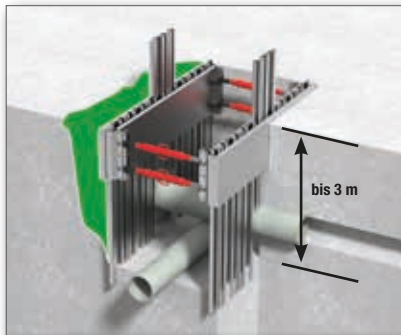

### Alu-Kammerplattenverbau GIGANT

Vollflächiger Verbau mit flexibel einstellbaren Alu-Dielen - bis zu 3 m Grabentiefe, auch in komplexen Situationen

- einfaches Aussparen von kreuzenden Leitungen
- auch für rollige und fließende Böden geeignet
- Einbringen der Dielen „auf Sicht“
- Aushub unter Absicherung möglich
- große Rohrdurchlasshöhe

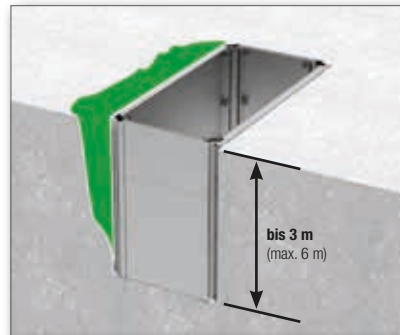

### Alu-Schachtverbau GIGANT

Alu-Schachtverbau - schnell und sicher bis zu 6 m Schachttiefe

- vollflächige Absicherung
- für kurzfristig standfeste Böden
- Start- und Zielgrubenlösung
- auch als Stirnverbau geeignet

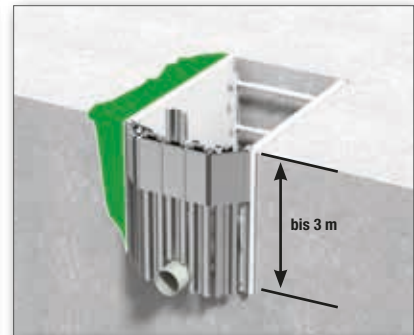

### Alu-Stirnverbau GIGANT

Zum Abböschern bzw. zur Sicherung gegen den stirnseitigen Einbruch der Baugrube.

Normgerechte Sicherung - kombinierbar mit Alu-Leichtverbau und Alu-Kammerverbau. Einsatz bis 3 m Grabentiefe

- modulare Systemlösung mit einfacher Anpassung an Grabenbreiten
- deckt den kompletten Auszugsbereich der Kanalstreben Gi-A ab
- passt sich an die Grabenkante an, kein unnötiger Aushub erforderlich





**probst** Pflasterflächen-Reinigungsgerät „Easy-Clean EC 60“

Benzin-Motor · Reinigt Oberfläche und Fuge gleichzeitig · Spritzwasser wird von einer Abdeckhaube zurückgehalten · Rotationsarm mit 2 Sprühdüsen · 4 große Rollen für ein leichtes Schieben · Leicht zusammenklappbar



|                              |                 |
|------------------------------|-----------------|
| Arbeitsbreite/mm             | 600             |
| Leistung kW/PS               | 4 / 5,5         |
| Hochdruckpumpe max./min./bar | 150 / 0,3       |
| Gewicht/kg                   | 51              |
| Art.-Nr.                     | 107847          |
| Preis/St.                    | <b>2.862,00</b> |



**probst** Ladegabel „LG-15“

Automatischer Gewichtsausgleich · Stufenlos verstellbare Weite von 395 bis 965 mm · Verstellbare Nutzhöhe von 1.100 bis 1.700 mm · Sicherungskette gegen Abrutschen und Abkippen der Last · Vollzinken mit konischen Spitzen

|                      |               |
|----------------------|---------------|
| Zinkenlänge/mm       | 1.000         |
| Zinkenquerschnitt/mm | 120 x 40      |
| Tragkraft/kg         | 1.500         |
| Gewicht/kg           | 120           |
| Art.-Nr.             | 113972        |
| Preis/St.            | <b>643,00</b> |



**probst** Verlegezange, hydraulisch „HVZ-GENIUS“

Ein hydraulischer Steuerkreis · Vollautomatisch wählbare Bewegungsabläufe · Bedienung ohne Strom · Einfache Bedienung · Alleiniges Verlegen durch den Baggerfahrer möglich · Das Verschieben in den Läuferverband geht automatisch und schnell · Ohne Ölfilterwartung

|                  |                  |
|------------------|------------------|
| Spannweite/mm    | 580 - 1.470      |
| Für Steinhöhe/mm | 50 - 16          |
| Tragkraft/kg     | 400              |
| Gewicht/kg       | 332              |
| Art.-Nr.         | 109732           |
| Preis/St.        | <b>11.970,00</b> |



**probst** Verbundstein-Transportkarre „VTK-V“

Schmale Bauart ermöglicht den Einsatz auch auf engstem Raum · Abnahme von Palette ohne aufwändige Auffahrrampe problemlos möglich · Durch Sonderbacken lässt sich die Spannweite (minimal/maximal) verändern · Integrierte Überlastsicherung

**Anwendung:** Für den problemlosen Transport von stahlbandumreiften Verbundpflastersteinen, Bordsteinen, Platten oder dergleichen

|                 |               |
|-----------------|---------------|
| Greifbereich/mm | 550 - 1.050   |
| Pakethöhe/mm    | 900           |
| Backenlänge/mm  | 200           |
| Tragkraft/kg    | 400           |
| Gewicht/kg      | 68            |
| Art.-Nr.        | 100875        |
| Preis/St.       | <b>799,00</b> |

**probst** Platten- und Verbundsteintrenner, hydraulisch „AL-43 / SH-21-V“

Made by ALMI · Elektrohydraulischer Trennvorgang · Integrierte Batterie mit Lade-  
 gerät · Verzinkt · Widiashneidmesser starr auf Stahlunterlage · Geeignet für Granit, gebrannte Klin-  
 ker, krumme Platten, unebene Betonsteine, Betonpflaster · Trennhöhe bis 250 mm als Sonderbauhö-  
 he verfügbar

|              |                 |
|--------------|-----------------|
| Trennhöhe/mm | 10 – 200        |
| Spaltkraft/t | 21              |
| Gewicht/kg   | 125             |
| Art.-Nr.     | 113953          |
| Preis/St.    | <b>3.793,00</b> |

**probst** Platten- und Verbundsteintrenner AL-33 /S-V

Made by ALMI · Oben und unten Widiashneidmesser auf flexibel gelagerter Unter-  
 lage · Verzinkt · Schneidezähne passen sich an Oberfläche des Steines an · Höhenunterschied in der  
 Oberfläche bis 4 mm trennbar · Geeignet für Klinker, Platten, Natursteinfliesen

|                |                 |
|----------------|-----------------|
| Trennhöhe/mm   | 20 – 135        |
| Trennbreite/mm | 50 - 320        |
| Gewicht/kg     | 53              |
| Art.-Nr.       | 113952          |
| Preis/St.      | <b>1.599,00</b> |

**probst** Platten- und Verbundsteintrenner „AL“

Made by ALMI · Geführte 4-Kant-Wendemesser · Abgefe-  
 derter Auflagetisch · **Art.-Nr. 113977:** Auflagetisch zu-  
 sätzlich neigbar · Für Platten und Verbundsteine



| Typ            | AL-33-V       | AL-43-V       |
|----------------|---------------|---------------|
| Ausführung     | verzinkt      | verzinkt      |
| Trennbreite/mm | 330           | 430           |
| Trennhöhe/mm   | 10 – 120      | 10 – 120      |
| Gewicht/kg     | 41            | 57            |
| Art.-Nr.       | 113951        | 113977        |
| Preis/St.      | <b>374,00</b> | <b>470,00</b> |

**probst** Platten- und Verbundsteintrenner „AL-33-EASY-V“

Saubere Schnitte durch exakt geführte Wendemesser · Einstellung der gewünsch-  
 ten Steinhöhe über eine leichtgängige Handkurbel · Messer hat 4 Schneidkanten · Neig-  
 barer, abgefederter Auflagetisch · Maßindikatoren in cm und inch, sowie Winkel 45 Grad auf  
 den beiden Auflageblechen · Geeignet für das Trennen von Betonpflaster

|                |               |
|----------------|---------------|
| Trennbreite/mm | 330           |
| Trennhöhe/mm   | 10 – 120      |
| Art.-Nr.       | 115610        |
| Preis/St.      | <b>493,00</b> |





**probst** Klemmvorrichtung „SAFEFLEX SF“

Kein seitliches Verrutschen der Steine durch Antirutschmatte · Schnelles und einfaches Einstellen der Steindicke im Raster von 10 mm über 2 seitlich angebrachte Federriegel · Höhe des SF individuell einstellbar durch 4 eindrehbare Schrauben an der Unterseite · Geeignet für Rechts- und Linkshänder · Schnelles Fixieren ohne weiteren Werkzeugeinsatz · Erhöhte Position des Schnittgutes, Trennscheibe dringt nicht in den Boden ein

**Lieferumfang:** Inkl. 4 Schrauben M12 x 90 · 4 Sechskantmuttern M12

|                 |               |
|-----------------|---------------|
| Greifbereich/mm | 30 - 160      |
| Eigengewicht/kg | 7,7           |
| Art.-Nr.        | 116192        |
| Preis/St.       | <b>216,00</b> |



**probst** Hand-Planiersystem „LEVELFIX LF“

Leichtgängige, große und abnehmbare Räder · Seitlich stufenlos höhenverstellbar · Mit Höhenindikator · Scharbleche aus verschleißfestem nicht rostendem Edelstahl · Scharfkantige Schneide an den unteren Scharkanten erlaubt auch das Abschälen von Material bei verdichtetem Sand · Galvanisch verzinkt · Wasserwaagen-Libelle an der rechten Oberkante des Scharblechs

| Typ              | LF-75-125     | LF-125/215    | LF-170/310    |
|------------------|---------------|---------------|---------------|
| Arbeitsbreite/mm | 750 – 1.250   | 1.250 – 2.150 | 1.700 – 3.100 |
| Art.-Nr.         | 116179        | 115609        | 116180        |
| Preis/St.        | <b>624,00</b> | <b>844,00</b> | <b>971,00</b> |



**probst** Handgriff für LEVELFIX LF-170/310

Komplett inkl. Aufnahme für Hand-Planiersystem LEVELFIX LF-170/310

|           |              |
|-----------|--------------|
| Art.-Nr.  | 116181       |
| Preis/St. | <b>99,00</b> |



**probst** Zubehörhalter für LEVELFIX LF

Komplett · Zubehör für Hand-Planiersystem LEVELFIX LF

|           |              |
|-----------|--------------|
| Art.-Nr.  | 116182       |
| Preis/St. | <b>46,00</b> |



**probst** Teleskop-Abziehsystem „TAS-UNI-450“

Universell geeignet zur exakten Planuserstellung auf kleinen und großen Baustellen · Durch die ausgeklügelte Konstruktion der Aluminiumprofile hebt sich das Gerät weder bei Ausübung der Zugkraft von Hand, noch beim Ziehen über Ketten mit maschineller Kraft aus · Ein absolut ebenes Planum kann in einem Arbeitsgang erstellt werden · Selbst bei Arbeitsbreiten bis zu 6 m gibt es kein Durchhängen · Für den manuellen Einsatz können handelsübliche Schaufeln zum Ziehen verwendet werden

**Empfohlene Grundausstattung:** Je 1 Aluminiumprofil 750, 1000, 1750, 2000 mm lang mit integrierter Klemmverstellung · 2 Seitenteile mit über Kurbel höhenverstellbarer Rolle, Leitblech und Abstreifer · Integrierte Befestigung für die jeweiligen Segmente mit Einhängvorrichtung für Schaufel als Zugelement · 2 Zugketten inkl. Befestigungselemente

|            |          |
|------------|----------|
| Gewicht/kg | 78       |
| Art.-Nr.   | 106562   |
| Preis/St.  | 1.746,00 |



**probst** Handabziehsystem „EASYPLAN / TELEPLAN“

Aus stabilem, dauerhaftem aber dennoch leichtem Aluminium-Hohlprofil · 2 unverlierbare Klammerteile zur stabilen Verbindung der beiden Profilteile · 2 Seitenteile ST-TP mit stufenlos höhenverstellbaren Auflagen, Verstellbereich: 0 bis 127 mm, bei Bedarf auch schnell abnehmbar · In den Seitenteilen integrierte Aufnahmevorrichtung für zusätzliche Handgriffe HG-TP · Wasserwaagen-Libelle zum Ablesen des Gefälles

**Lieferumfang: Art.-Nr. 106051:** je 1 Aluminium-Segment 900 und 1.600 mm, 1 Stiel und 2 Teleskopelemente je 350 mm · **Art.-Nr. 106052:** 1 Aluminium-Segment 2.300 mm, 1 Stiel mit dreidimensionalem Handgriff und 2 Teleskopelemente je 350 mm



| Typ                | EASYPLAN EP-UNI-Set-90/230 | EASYPLAN EP-UNI-Set-230/300 | TELEPLAN TP-60/100 |
|--------------------|----------------------------|-----------------------------|--------------------|
| Arbeitsbreite/mm   | 900 – 2.300                | 2.300 – 3.000               | 600 – 1.000        |
| Art.-Nr.           | 106051                     | 106052                      | 109579             |
| Preis/Set bzw. St. | 454,00                     | 454,00                      | 200,00             |

| Typ                | TELEPLAN TP-100/165 | TELEPLAN TP-150/260 | TELEPLAN TP-200/350 |
|--------------------|---------------------|---------------------|---------------------|
| Arbeitsbreite/mm   | 1.000 – 1.650       | 1.500 – 2.600       | 2.000 – 3.500       |
| Art.-Nr.           | 109580              | 109581              | 109582              |
| Preis/Set bzw. St. | 210,00              | 230,00              | 244,00              |

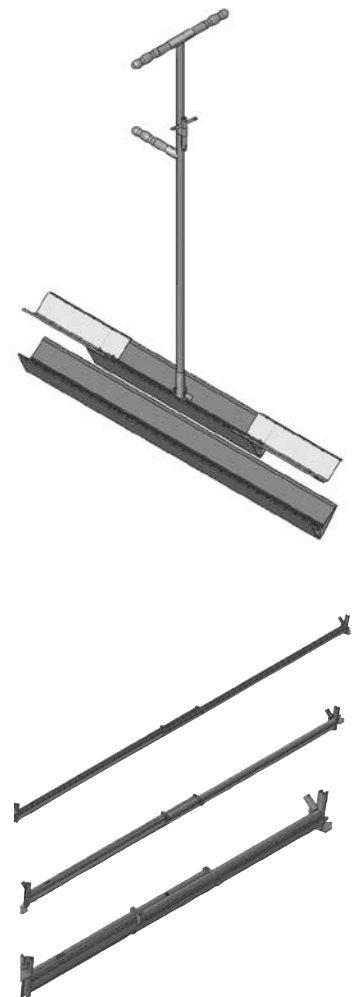

**probst** Handabziehsystem, Rollensatz „EP-UNI-RS“

Zubehör für Handabziehsystem EASYPLAN · Nachträglicher Anbau möglich

|            |        |
|------------|--------|
| Art.-Nr.   | 106053 |
| Preis/Satz | 186,00 |



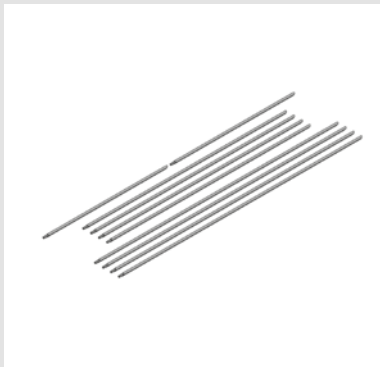

**probst** Handabziehsystem, Abziehlehren-Set „AZL-EP Set“

Zubehör für Handabziehsysteme EASYPLAN EP-UNI · Zusammenfügen über integrierte Steckverbindung · Schräge Stoßfuge verhindert Verhaken

**Lieferumfang:** 2 x AZL-EP je 1,5 m · 4 x AZL-EP je 2,5 m · 4 x AZL-EP je 3,0 m

|           |        |
|-----------|--------|
| Art.-Nr.  | 113968 |
| Preis/Set | 288,00 |



**probst** Pflasterverfugungsgerät „EASYFILL EF-H“

Trockenes Einkehren oder nasses Einschlämmen · Ineinander greifende, rotierende Bürstenkreuze · Bürsten austauschbar · Stahlbürsten zum Lösen von Verschmutzungen optional · Überlastungsschutz serienmäßig · Benzinmotor Honda GXV 160 mit 5,5 PS bei 3.600 U/min. · Einklappbarer Handgriff

|                 |          |
|-----------------|----------|
| Arbeitsbreite/m | 1.170    |
| Arbeitshöhe/mm  | 1.050    |
| Tiefe/mm        | 800      |
| Gewicht/kg      | 89       |
| Art.-Nr.        | 107848   |
| Preis/St.       | 2.136,00 |



**probst** Einkehrbesen für LEVELFIX LF

Breite 800 mm · Komplett · Zubehör für Hand-Planiersystem LEVELFIX LF

|           |        |
|-----------|--------|
| Art.-Nr.  | 116183 |
| Preis/St. | 113,00 |



**probst** Vakuum-Anbaugerät „STEINMAGNET® SM-600“

Handliches, kraftvolles, von einem Stromnetz unabhängiges Lasthaftergerät zur Verlegung von saugdichten Steinplatten, Betonelementen, Trittstufen, Steinzeugrohre usw. in Verbindung mit jedem Hebezeug · Robustes Gehäuse mit integrierter Aufhängung für Kranhaken und Schnellwechselsystem für Saugplatten · Mit integriertem Kettenfach und Lastsicherungskette · Galvanisch verzinkt · Antrieb über wiederaufladbaren, austauschbaren 12-V-Akku · Leistung durch Stromspar-Automatik ausreichend für einen Arbeitstag · Standardmäßig mit zwei Vakuumpumpen

**Lieferumfang:** Ohne Saugplatte · Ohne Ladegerät

Für die unterschiedlichen Einsatzzwecke gibt es diverse Saugplatten, die durch einen Schnellwechselschluß im Nu an den SM angebaut werden können - Fragen Sie uns an!

|           |          |
|-----------|----------|
| Art.-Nr.  | 116178   |
| Preis/St. | 2.843,00 |

**probst** Vakuum-Anbaugerät „QUICKJET QJ-600-E“

Hebt selbst stark poröse Lasten bis zu 600 kg · Diese enorme Saugleistung wird durch den Einsatz eines kraftvollen Gebläses mit schnellem Unterdruckaufbau möglich · Serienmäßig ausgestattet mit einer Saugplatte mit einer max. Tragkraft bis 120 kg · Die Turbine wird entweder über 230 V Wechselstrom/Kabel oder über einen Stromerzeuger angetrieben · Ein Schnellwechsellverschluss garantiert einen schnellen und unkomplizierten Wechsel von div. Saugplatten (bis max. 600 kg)

**Anwendung:** Für das wirtschaftliche und sichere Handling von selbst stark porösen Lasten bis zu 600 kg

**Lieferumfang:** Inkl. Saugplatte ESP 120-38/38 bis 120 kg

|              |          |
|--------------|----------|
| Tragkraft/kg | 600      |
| Antrieb/V    | 230      |
| Art.-Nr.     | 109731   |
| Preis/St.    | 3.208,00 |

**probst** Vakuum-Anbaugerät, Saugplatte

Zubehör für Vakuum-Anbaugerät QUICKJET QJ-600-E

| Typ          | ESP 320-59/59 | ESP 400-98/48 | ESP 600-78,5/78,5 |
|--------------|---------------|---------------|-------------------|
| Tragkraft/kg | 320           | 400           | 600               |
| Art.-Nr.     | 110397        | 110398        | 110399            |
| Preis/St.    | 608,00        | 706,00        | 795,00            |

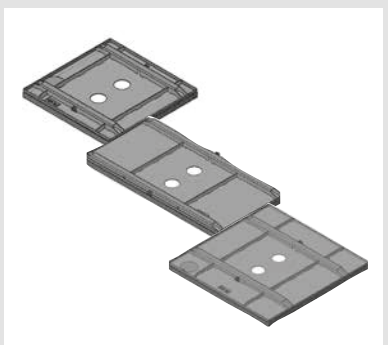
**probst** SPEEDY Power-Rack „VS-PR“

Halterung zur praktischen Aufnahme des Honda-Stromerzeugers EU 210i beim autonomen Betrieb des SPEEDY an einem Hebezeug (z. B. Bagger) · Kein lästiges Kabel · VS-PR wird mit eingestelltem Stromerzeuger einfach am Trägergerät eingehängt · Durch galvanische Verzinkung dauerhafter Oberflächenschutz

**Lieferumfang:** Inkl. 3 m Verlängerungskabel + Klettband

|              |        |
|--------------|--------|
| Tragkraft/kg | 200    |
| Gewicht/kg   | 10     |
| Art.-Nr.     | 116188 |
| Preis/St.    | 396,00 |

**probst** Vakuum-Handverlegegerät „SPEEDY VS-140/200“

Kraftvolles Vakuumbergebläse · Schneller Unterdruckaufbau (0,5 sec.) · Individuell höhenverstellbare Handgriffe · Griffe für Transport schnell auf kompakte Größe klappbar · Schnellspanner zur schnellen Montage der Saugplatten · Handgriffe durch umstecken von 2 Bolzen um 90° drehbar

**Lieferumfang:** Inkl. Saugplatte 50 kg und Schnellwechsellvorrichtung

|                   |          |
|-------------------|----------|
| Max. Tragkraft/kg | 200      |
| Spannung/V        | 230      |
| Gewicht/kg        | 20       |
| Art.-Nr.          | 117009   |
| Preis/St.         | 1.901,00 |





**probst** **Vakuum-Handverlegegerät, Saugplatte**

Mit Bohrungen und Stopfen · Zubehör für Vakuum-Handverlegegerät SPEEDY VS-140/200

Bereits vorhandene Saugplatten VS-SPS können nur über den Nachrüstsatz VS-GH-SPS (nicht im Lieferumfang enthalten) verwendet werden, kleine Sondersaugplatten benötigen den Adapter VS-AP

| Typ                    | VS-SPS-100-50/30 | VS-SPS-140-70/30 |
|------------------------|------------------|------------------|
| Tragkraft/kg           | 100              | 140              |
| Abmessungen (L x B)/mm | 500 x 300        | 700 x 300        |
| Art.-Nr.               | 117010           | 117011           |
| Preis/St.              | <b>300,00</b>    | <b>340,00</b>    |



**probst** **Schnellwechsellvorrichtung**

Mit integrierter Saugplatte · 300 x 250 mm · Tragfähigkeit 50 kg · Zubehör für Vakuum-Handverlegegerät SPEEDY VS-140/200

|           |               |
|-----------|---------------|
| Art.-Nr.  | <b>114883</b> |
| Preis/St. | <b>306,00</b> |



**probst** **Einhängeöse für Speedy**

Mit Kettensicherung · Zubehör für Vakuum-Handverlegegerät SPEEDY VS-140 und VS-140/200

|           |               |
|-----------|---------------|
| Art.-Nr.  | <b>114888</b> |
| Preis/St. | <b>141,00</b> |



**probst** **Handgriffe für Speedy**

1 Paar lange Handgriffe · Zubehör für Vakuum-Handverlegegerät SPEEDY VS-140/200 für bis zu 1,2 m breite Platten

|            |               |
|------------|---------------|
| Art.-Nr.   | <b>114889</b> |
| Preis/Paar | <b>313,00</b> |



**probst** **Vakuum-Plattenverlegehilfe „MIKROJUMBO-JET MJ-J“**

Die optimale Anwendungserweiterung zur rationellen und präzisen Verlegung von kleineren und leichten Platten für die Vakuumgeräte QUICKJET QJ-600-E, POWERJET PJ-1650 und SPEEDY VS-140/200 · Geringes Eigengewicht · Ideal zum Anschließen an handelsübliche Industrie-staubsauger (Nass-/Trockensauger mit Druckbegrenzung), auch zum Verlegen von Fliesen

**Lieferumfang:** Inkl. Vakuumschlauch 5 m lang · 2 x Anschlusskonus zum Anschluss an Industrie-staubsauger · Inkl. Saugplatte 25 kg

|                     |               |
|---------------------|---------------|
| Saugplattengröße/mm | <b>260</b>    |
| Tragkraft/kg        | 25            |
| Art.-Nr.            | 115714        |
| Preis/St.           | <b>472,00</b> |



**Saugplatte für MIKROJUMBO-JET MJ-J**

Erhöhung der Tragfähigkeit auf 50 kg · Zubehör für Vakuum-Plattenverlegehilfe MIKROJUMBO-JET MJ-J

|           |        |
|-----------|--------|
| Art.-Nr.  | 116185 |
| Preis/St. | 198,00 |

**Zwei-Mann-Tragegriff für MIKROJUMBO-JET MJ-J**

5,5 kg · Zubehör für Vakuum-Plattenverlegehilfe MIKROJUMBO-JET MJ-J

|           |        |
|-----------|--------|
| Art.-Nr.  | 115715 |
| Preis/St. | 106,00 |

**VAKUUM-HANDY „VH-1 / 25“**

Ein-Mann-Gerät für kurze Wege · Preisgünstige Alternative für Verlegearbeiten von saugdichten Steinplatten · Durch eine leichte Fingerbewegung wird ein Vakuumventil betätigt, um die Steinplatte anzuheben oder abzulegen · Die Vakuum-Haftkraft wird durch einfaches Niederdrücken und anschließendes Anheben von Hand, ähnlich wie bei mechanischen Zangen, erzeugt

**Anwendung:** Geeignet zum Greifen und exakten Verlegen von leichten Steinplatten – nur bei saugdichtem (nicht porösem) Material einsetzen

|              |        |
|--------------|--------|
| Tragkraft/kg | 25     |
| Gewicht/kg   | 5      |
| Art.-Nr.     | 108883 |
| Preis/St.    | 296,00 |

**Zwei-Mann-Tragegriff für VAKUUM-HANDY**

Zubehör für VAKUUM-HANDY VH-1/25

|           |        |
|-----------|--------|
| Art.-Nr.  | 116177 |
| Preis/St. | 66,00  |

**Fliesen- und Platten-Verlegegerät „FLIEGUAN®-ERGO-STICK FXES-25“**

Aus Aluminium gefertigt - Eigengewicht 6 kg · Kann mittels beiliegendem Vakuumschlauch und Anschlusskonus an handelsübliche Industriestaubsauger (Nass-/Trockensauger mit Druckbegrenzung) oder direkt mit dem Vakuumschlauch an den SPEEDY angeschlossen werden · Abstand von Radachse zu Saugplatte einstellbar · Leichtgängige Kunststoffräder mit Gummilauffläche · Arbeitshöhe mittels Schnellspanner individuell einstellbar

**Anwendung:** Zum einfachen, rüchenschonenden und leichtgängigen Verlegen von Platten und Fliesen von Hand sowie auf 2 Rädern

**Lieferumfang:** Inkl. Saugplatte 25 kg · 1 x Zuführungsschlauch DN 32 (Innendurchmesser 32 mm), 5 m lang · 2 x Anschlusskonus für verschiedene handelsübliche Industriestaubsauger · 1 x Expander Spanner 1,5 m lang

|                     |               |
|---------------------|---------------|
| Saugplattengröße/mm | ca. 270 x 270 |
| Tragkraft/kg        | 25            |
| Art.-Nr.            | 116186        |
| Preis/St.           | 605,00        |





**probst** Vakuum-Handverlegegerät „FLIEGUAN®-HANDY FXH-25“

Saugplatte aus Aluminium hat ein Eigengewicht von weniger als 1 kg · Kann mittels Zuführungsschlauch und Anschlusskonus an handelsübliche Industriesauger angeschlossen werden · Wandfliesen lassen sich viel leichter verlegen · Gefahr von Kantenbeschädigung geringer, da passgenauer und mit besserer Sicht verlegt wird · Geeignet für Rechts- und Linkshänder

**Anwendung:** Das neue Vakuum-Handverlegegerät für Fliesenleger und Galabauer ermöglicht das einfache, schnelle und rüchenschonende Heben, Versetzen und Verlegen von großen Fliesen, Natursteinen und Platten mit einer Hand

**Lieferumfang:** 1 x Einhand-Saugplatte mit Handgriff · 1 x Zuführschlauch DN 33 (Innendurchmesser 32 mm) 5 m lang · 2 x Anschlusskonus für verschiedene handelsübliche Industriesauger · 1 x Expander Spanner 1,5 m lang

|                            |                      |
|----------------------------|----------------------|
| <b>Saugplattengröße/mm</b> | <b>ca. 280 x 190</b> |
| Tragkraft/kg               | 25                   |
| Art.-Nr.                   | 115724               |
| Preis/St.                  | <b>211,00</b>        |



**probst** Funk-Fernsteuerung für FLIEGUAN®-HANDY

Funk-Steckdose und -Sender zum An- und Ausschalten des Industriesaugers · Sender kann an der Saugplatte befestigt werden · Zubehör für Vakuum-Handverlegegerät FLIEGUAN®-HANDY

|                 |               |
|-----------------|---------------|
| <b>Art.-Nr.</b> | <b>116306</b> |
| Preis/St.       | <b>85,00</b>  |



**probst** Schachtversetzzange „SVZ-UNI“

Transport und Versetzen von Schachtunterteilen, Schachtringen und Konen · Umschalten von Greifen auf Lösen vom Trägergerät aus · Nennweiten über Steckbolzen einstellbar

**Lieferumfang:** Kettengehänge und Einhängeöse · Adaptersatz für Nennweite 1800 mm optional

\* stufenweise einstellbar wie folgt: 625 / 700 / 800 / 1.000 / 1.050 / 1.200 / 1.250 / 1.350 / 1.500 mm

|   |                      |
|---|----------------------|
| <b>Nennweite Schachtunterteile, Ringe, Konen/mm</b> | <b>625 - 1.500 *</b> |
| Tragkraft/kg  | 2.500                |
| Gewicht/Paar/kg                                     | 102                  |
| Art.-Nr.  | 113969               |
| Preis/St.   | <b>2.272,00</b>      |



**probst** Schachtversetzzange „SVZ-UNI-VARIO“

Zur exakt waagerechten Verlegung von Konen · Verschleißfreie Wechselautomatik · Umstellung beim Greifen von Schachtringen und Konen ist nicht notwendig, da die SVZ-UNI-VARIO über zwei Greiferebenen verfügt · Universell geeignet für Schachtunterteile, Schachtringe (ab Bauhöhe 500 mm) und Konen · Höchste Greifsicherheit durch selbst nachspannende Stahlgreifpratzen · Durch galvanische Verzinkung dauerhafter Oberflächenschutz

\* stufenweise einstellbar wie folgt: 625 / 700 / 800 / 1.000 / 1.050 / 1.200 / 1.250 / 1.350 / 1.500 mm

|                        |                      |
|------------------------|----------------------|
| <b>Greifbereich/mm</b> | <b>625 - 1.500 *</b> |
| Tragkraft/kg           | 2.500                |
| Gewicht/kg             | 148                  |
| Art.-Nr.               | 115722               |
| Preis/St.              | <b>2.623,00</b>      |



**probst** Schachtversetzzange „SVZ-ECO“

Transport und Versetzen von Schachtunterteilen, Schachtringen und Konen (Konen mit einer Deckelöffnung von 625 mm) · Umschalten von Greifen auf Lösen vom Trägergerät aus · Nennweiten 800 - 1.000 mm über Steckbolzen einstellbar

|   |                    |
|---|--------------------|
| <b>Nennweite Schachtunterteile, Ringe, Konen/mm</b> | <b>800 + 1.000</b> |
| Tragkraft/kg  | 1.700              |
| Gewicht/Paar/kg                                     | 55                 |
| Art.-Nr.  | 113970             |
| Preis/St.   | <b>1.322,00</b>    |

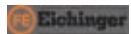

### Schachtringgehänge

Verwindungssteife, leichte Stahlblechkonstruktion zum Transport und Versetzen von senkrecht stehenden Rohren und Konen · Für alle gängigen Schachtringe geeignet: dünnwandige Schachtringe, Schachtringe nach DIN 4034 - Teil 1 und Teil 2, Schachthäuse und -kone, beschichtete Schachtringe

| Typ             | 1062.3        | 1062.6        |
|-----------------|---------------|---------------|
| Tragkraft/kg    | 1.500         | 3.000         |
| Spannbereich/mm | 0 – 100       | 0 – 120       |
| Kettenlänge/m   | 1,70          | 1,70          |
| Art.-Nr.        | 100881        | 100883        |
| Preis/St.       | <b>783,00</b> | <b>860,00</b> |



### Rohrgehänge

Entspricht den arbeitstechnischen Bestimmungen der Berufsgenossenschaft · Verwindungssteife, leichte Stahlhohlkonstruktion zum Transport und Versetzen von senkrecht stehenden Rohren · Mit gerippter Andruckfläche und Sicherheitsarretierung · Eine Feder an jedem Spannbügel verhindert ein unbeabsichtigtes Lösen der Last von den Klauen · **Art.-Nr. 100880** für Fertigschacht

| Typ             | 1061.1        | 1061.4        | 1061.12       |
|-----------------|---------------|---------------|---------------|
| Tragkraft/kg    | 1.500         | 3.000         | 3.000         |
| Spannbereich/mm | 0 - 130       | 10 - 180      | 90 - 230      |
| Kettenlänge/m   | 1,70          | 1,80          | 1,80          |
| Art.-Nr.        | 100878        | 100879        | 100880        |
| Preis/St.       | <b>360,00</b> | <b>560,00</b> | <b>783,00</b> |



### Rohrgreifer „RG-20 / 80“

Auswechselbare Gummimetallschienen · Kettenübersetzung für hohe Anpresskraft · Verstellbare Öffnungsweite · Verzinkt

**Lieferumfang:** Einhängeöse für Kranhaken · Wechselautomatik · Höhenverstellbare Auflagen

| Für Rohr-Ø/mm  | 200 – 800       |
|----------------|-----------------|
| Backenlänge/mm | 420             |
| Tragkraft/kg   | 1.500           |
| Gewicht/kg     | 92              |
| Art.-Nr.       | 113971          |
| Preis/St.      | <b>1.478,00</b> |



### Straßenablaufzange „SAZ-UNI“

Die kleine und leichte Zange für unhandliche und schwere Betonteile für Straßenabläufe · Für Boden- und Zwischenteile nach DIN 4052 und Durchmesser von 550 mm · Durch lösen des Federriegels und drehen des Schwenkarmes können auch Muffenteile mit dem Außenmaß 625 mm gegriffen und verlegt werden · Ein-Mann-Bedienung

| Greifbereich/mm | 550 / 625     |
|-----------------|---------------|
| Tragkraft/kg    | 165           |
| Gewicht/kg      | 4             |
| Art.-Nr.        | 115723        |
| Preis/St.       | <b>204,00</b> |





### Setzhaken für Straßenabläufe „SHS“

Versetzen von Bodenteilen und Schaftkonen für Straßenabläufe nach DIN 4052-3 · Anbau an Trägergerät · Verzinkt

|              |        |
|--------------|--------|
| Tragkraft/kg | 100    |
| Gewicht/kg   | 4      |
| Art.-Nr.     | 109583 |
| Preis/St     | 262,00 |



### Winkelementzange „WEZ“

Aufhängeöse kann dem Schwerpunkt der Elemente angepasst werden, damit diese senkrecht hängen · Wechsellautomatik zur vollautomatischen Umschaltung von „voll“ auf „leer“ · Einhängöse für Kranhaken

**Anwendung:** Speziell entwickelt für das Versetzen von L-Steinen oder dergleichen

| Typ             | WEZ-2    | WEZ-6    |
|-----------------|----------|----------|
| Greifbereich/mm | 50 – 250 | 50 – 300 |
| Tragkraft/kg    | 2.000    | 6.000    |
| Gewicht/kg      | 55       | 160      |
| Art.-Nr.        | 110394   | 113979   |
| Preis/St.       | 1.161,00 | 2.994,00 |



### Stelensetzer „SLS-8 / 20-G-VA“

Nicht färbende Gummibacken · Zum Setzen von Stelen und Mauersteinen



|                 |          |
|-----------------|----------|
| Greifbereich/mm | 80 - 200 |
| Tragkraft/kg    | 300      |
| Gewicht/kg      | 10       |
| Art.-Nr.        | 109584   |
| Preis/St.       | 498,00   |



### Fertigteilizange „FTZ-MULTI-D“

Modular aufgebaute Zange · Ein einziges Zangenoberteil mit anschraubbaren Greifbacken für unterschiedlichste Aufgaben · Maximale Einsatzmöglichkeiten durch großen Greifbereich bei geringen Anschaffungskosten



| Typ              | FTZ-MULTI-15-D Grundgerät | FTZ-MULTI-15-WB-G-42 Backen | FTZ-MULTI-15-WB-G-120 Backen | FTZ-MULTI-15-WB-SQ Stahl-greifpratze |
|------------------|---------------------------|-----------------------------|------------------------------|--------------------------------------|
| Greifbereich/mm  | -                         | 0 - 750                     | 0 - 750                      | 0 - 750                              |
| Eintauchtiefe/mm | -                         | 540                         | 540                          | 585                                  |
| Backenlänge/mm   | -                         | 420                         | 1.200                        | -                                    |
| Tragkraft/kg     | 1.500                     | -                           | -                            | -                                    |
| Eigengewicht/kg  | 140                       | 14                          | 46                           | 33                                   |
| Art.-Nr.         | 115718                    | 115719                      | 115720                       | 115721                               |
| Preis/St.        | 1.703,00                  | 313,00                      | 466,00                       | 1.046,00                             |



**probst** Fertigteilzange „FTZ-MULTI-15“

Neuartige mechanische Greifzange, modular aufgebaut · Aus einem Baukastensystem lassen sich für unterschiedliche Anwendungen die entsprechenden Konfigurationen zusammensetzen · Ansonsten gleiche Features wie FTZ I (Art.-Nr. 100819) · Enorm großer Greifbereich · Greifbacken 15/SQ mit speziellen selbst nachgreifenden Stahlgreifpratzen, die ein sicheres Versetzen von roh behauenen Steinquadern erlauben

**Lieferumfang:** Grundgerät ohne Greifbacken

|              |          |
|--------------|----------|
| Tragkraft/kg | 1.500    |
| Gewicht/kg   | 96       |
| Art.-Nr.     | 110388   |
| Preis/St.    | 1.127,00 |



**probst** Greifbacken

Zubehör für Fertigteilzange FTZ-MULTI-15

**Lieferumfang:** 1 Paar

| Typ              | FTZ-MULTI-15-WB-G-42 Backen | FTZ-MULTI-15-WB-G-120 Backen | FTZ-MULTI-15-WB-SQ Stahlgreifpratzen |
|------------------|-----------------------------|------------------------------|--------------------------------------|
| Greifbereich/mm  | 0 - 750                     | 0 - 750                      | 0 - 700                              |
| Eintauchtiefe/mm | 540                         | 540                          | 585                                  |
| Backenlänge/mm   | 420                         | 1.200                        | -                                    |
| Gewicht/Paar/kg  | 14                          | 46                           | 33                                   |
| Art.-Nr.         | 110389                      | 110390                       | 110391                               |
| Preis/Paar       | 239,00                      | 356,00                       | 800,00                               |



**probst** Fertigteilzange „FTZ“

Mechanisches Greifen und Versetzen von schweren Elementen · Wechselautomatik · Höhenverstellbare Auflage optional · Gummigreifbacken als Stecksystem · Hydraulischer Drehmotor optional



| Typ              | FTZ-I    | FTZ-UNI-15 | FTZ-UNI-25 |
|------------------|----------|------------|------------|
| Greifbereich/mm  | 50 - 520 | 0 - 750    | 0 - 750    |
| Eintauchtiefe/mm | 170      | 255        | 255        |
| Backenlänge/mm   | 420      | 420        | 420        |
| Tragkraft/kg     | 900      | 1.500      | 2.500      |
| Gewicht/kg       | 55       | 85         | 115        |
| Art.-Nr.         | 100819   | 106561     | 113963     |
| Preis/St.        | 1.029,00 | 1.219,00   | 2.160,00   |



| Typ              | FTZ-UNI-50 | FTZ-MAXI-25 | FTZ-MAXI-50 |
|------------------|------------|-------------|-------------|
| Greifbereich/mm  | 0 - 850    | 200 - 1.200 | 400 - 1.250 |
| Eintauchtiefe/mm | 200        | 255         | 240         |
| Backenlänge/mm   | 720        | 420         | 720         |
| Tragkraft/kg     | 5.000      | 2.500       | 5.000       |
| Gewicht/kg       | 245        | 130         | 260         |
| Art.-Nr.         | 113965     | 113964      | 113966      |
| Preis/St.        | 2.799,00   | 2.516,00    | 3.120,00    |





**probst** Trittstufenversetzzange „TSZ-UNI“

Geeignet zum Greifen und Versetzen von Trittstufen, Bordsteinen, Randwinkeln, L-Steinen und dergleichen mit einem Hebezeug · Serienmäßig ausgerüstet mit: Einhängöse für Kranhaken · Wechselautomatik · Austauschbare Gummimetallschienen



|                        |                 |
|------------------------|-----------------|
| <b>Greifbereich/mm</b> | <b>50 – 600</b> |
| Eintauchtiefe/mm       | 185             |
| Backenlänge/mm         | 350             |
| Tragkraft/kg           | 600             |
| Gewicht/kg             | 29              |
| Art.-Nr.               | 109611          |
| Preis/St.              | <b>517,00</b>   |



**probst** Trittstufenversetzzange, Stahlgreifbacken „TSZ-UNI-WB-SQ“

Zubehör für Trittstufenversetzzange TSZ-UNI · Spezielle Stahlgreifpratzen für sicheres Versetzen von roh behauenen Steinquadern · Mit wenigen Handgriffen können die Pratzen an die Zange (ab Baujahr 2009) angeschraubt werden

|                 |               |
|-----------------|---------------|
| <b>Art.-Nr.</b> | <b>113967</b> |
| Preis/St.       | <b>215,00</b> |



**probst** Trittstufenversetzzange „TSV“

Universal-Versetzzange durch großen, verstellbaren Öffnungsbereich · Ausgerüstet mit Einhängöse für Kranhaken · Handgriff um 90° drehbar · Austauschbare Gummimetallschienen · Galvanisch verzinkt · Halbautomatisch zur manuellen Umschaltung von „voll“ auf „leer“

**Anwendung:** Geeignet für Trittstufen, Bordsteine, Randwinkel, L-Steine und dergleichen

|                        |                 |
|------------------------|-----------------|
| <b>Greifbereich/mm</b> | <b>70 - 500</b> |
| Eintauchtiefe/mm       | 125             |
| Backenlänge/mm         | 200             |
| Tragkraft/kg           | 250             |
| Gewicht/kg             | 18              |
| Art.-Nr.               | 100855          |
| Preis/St.              | <b>473,00</b>   |



**probst** Rabattengreifer „EASYGRIP“

Mechanische Zange zum Greifen von parallelen, ebenen und nicht konischen Beton-elementen

**Anwendung:** Für Rabatten, Stellplatten, Blockstufen und Bordsteinen



| Typ              | EASYGRIP EXG  | EASYGRIP EXG-MAXI |
|------------------|---------------|-------------------|
| Greifbereich/mm  | 0 – 300       | 0 – 400           |
| Eintauchtiefe/mm | 145 – 195     | 165 – 215         |
| Backenlänge/mm   | 235           | 235               |
| Tragkraft/kg     | 550           | 600               |
| Gewicht/kg       | 12            | 15                |
| Art.-Nr.         | 112465        | 114831            |
| Preis/St.        | <b>356,00</b> | <b>375,00</b>     |

**probst** Bordsteinversetzzange „BVZ“

Durch großen verstellbaren Öffnungsbereich universell im Garten- und Landschaftsbau einsetzbar · Austauschbare Gummimetallschienen als Greifelemente · Steckbolzen zur Verstellung der Öffnungsweite

|                        |                |
|------------------------|----------------|
| <b>Greifbereich/mm</b> | <b>0 - 550</b> |
| Eintauchtiefe/mm       | 210            |
| Backenlänge/mm         | 200            |
| Tragkraft/kg           | 200            |
| Eigengewicht/kg        | 12             |
| Art.-Nr.               | 100851         |
| Preis/St.              | <b>211,00</b>  |

**probst** Bordsteinzange „BZ“

Zum Setzen von Bordsteinen, Randsteinen, Rinnensteinen oder dergleichen · Auch für Naturbordsteine · Durch kurzes Nachfassen bleibt die Richtschnur völlig frei · Galvanisch verzinkt · Austauschbare Gummi-Greifelemente · Es wird empfohlen, die Bordsteinzange paarweise zu verwenden



|                        |                |
|------------------------|----------------|
| <b>Greifbereich/mm</b> | <b>0 - 400</b> |
| Eintauchtiefe/mm       | 200            |
| Backenlänge/mm         | 150            |
| Tragkraft/kg           | 150            |
| Eigengewicht/kg        | 4              |
| Art.-Nr.               | 100847         |
| Preis/St.              | <b>67,00</b>   |

**probst** Versetzzange „VZ-I“

Mit abnehmbaren Handgriffen speziell zum Versetzen von Bordsteinen · Längsgreifend, dadurch bei engsten Verhältnissen einsetzbar · Keine Auslenkung der Richtschnur · Durch eine einseitige Winkelauflage, die am bereits verlegten Bordstein aufgesetzt wird, ist ein Ansetzen dicht an dicht möglich · Die Versetzzange ist mit Einhängeösen ausgerüstet

|                        |                    |
|------------------------|--------------------|
| <b>Greifbereich/mm</b> | <b>500 - 1.045</b> |
| Eintauchtiefe/mm       | 40                 |
| Backenlänge/mm         | 100                |
| Tragkraft/kg           | 100                |
| Gewicht/kg             | 12                 |
| Art.-Nr.               | 100848             |
| Preis/St.              | <b>211,00</b>      |

**probst** Erdnagelzieher „ENZ“

Verbiegungsfreies Ziehen von Erdnägeln · Keine Verletzungsgefahr



|                         |                |
|-------------------------|----------------|
| <b>Passend für Ø/mm</b> | <b>10 - 30</b> |
| Art.-Nr.                | 108887         |
| Preis/St.               | <b>76,00</b>   |



### Steinziehammer „SZH“

Entfernen der Steine ohne Beschädigung der Nachbarsteine · Durch galvanische Verzinkung dauerhaften Oberflächenschutz

**Lieferumfang:** Inkl. 5 Betonschrauben mit Sechskantkopf und angepresster Scheibe, 6 x 80/SW 13

|           |        |
|-----------|--------|
| Art.-Nr.  | 116187 |
| Preis/St. | 190,00 |



### Steinausheber „SZ“/ Steinzieher „SAH“

Mit Arretierungsvorrichtung · Oberfläche galvanisch verzinkt · Universell für alle Steinformen und -größen · Hebelgriffe müssen während des Steinziehens nicht ständig zusammengedrückt werden ·

Problemlos können die Klingen bei altem Pflaster mit dem Hammer in die Fugen eingetrieben werden · Ohne Werkzeug verstellbare Spannweite · Leicht austauschbare, profilierte Spezialmesser aus hochwertigem Federstahl



| Typ             | Steinzieher SZ | Steinausheber SAH |
|-----------------|----------------|-------------------|
| Greifbereich/mm | 90 - 330       | 90 - 400          |
| Gewicht/kg      | 4              | 4,9               |
| Art.-Nr.        | 100844         | 110392            |
| Preis/St.       | 101,00         | 101,00            |



### Ersatzmesser

Zubehör für Steinzieher SZ und Steinausheber SAH

| Ausführung | kurz   | lang   |
|------------|--------|--------|
| Art.-Nr.   | 108966 | 108967 |
| Preis/St.  | 11,00  | 12,50  |



### Richt Eisen „RE“

Zum Ausrichten der noch nicht abgerüttelten Verbundsteine · Mit zwei Handgriffen, einem Fußauftritt und einer Hammerfläche zum Eintreiben in die Fugen mittels Hammer · Mit austauschbarer, robuster, scharfkantiger Spreizklinge aus gehärtetem Federstahl zum Eintreiben in die Fugen · Dauerhafter Oberflächenschutz durch galvanische Verzinkung



|            |        |
|------------|--------|
| Gewicht/kg | 1,5    |
| Art.-Nr.   | 100845 |
| Preis/St.  | 62,00  |





### Richteisen, Ersatzmesser

Zubehör für Richteisen RE

|           |        |
|-----------|--------|
| Art.-Nr.  | 108968 |
| Preis/St. | 12,50  |



### Gummihammer „GH“

Zum Ausrichten noch nicht abgerüttelter Verbundsteine · Mit austauschbaren und hochverschleißfesten Gummimetallschienen · Durch rechteckige Ausbildung der Gummikappen bleibt der Hammer nach Gebrauch stehen

|               |        |
|---------------|--------|
| Stiellänge/mm | 800    |
| Gewicht/kg    | 2,2    |
| Art.-Nr.      | 100846 |
| Preis/St.     | 64,00  |



### Rand- und Leistensteinheber „TWISTGRIP TG“

Einstellung auf jede Greiflänge von 5 - 12 cm in Sekundenschnelle ohne Werkzeug · Mit nur 2,5 Umdrehungen wird die volle Tragfähigkeit von 80 kg erreicht · Kompakte Abmessung · Geringes Eigengewicht · Schonendes Greifen durch hochverschleißfeste, austauschbare Gummielemente

|                 |          |
|-----------------|----------|
| Greifbereich/mm | 50 - 120 |
| Tragkraft/kg    | 80       |
| Art.-Nr.        | 115716   |
| Preis/St.       | 204,00   |



### Handgriffverlängerung für „TWISTGRIP TG“

Griffverlängerung zur nachträglichen Montage · Federleicht da aus Alu und Holz · Zubehör für Rand- und Leistensteinheber TWISTGRIP TG

|           |        |
|-----------|--------|
| Art.-Nr.  | 115717 |
| Preis/St. | 34,50  |



### Profi-Plattenheber „PPH“

Großer Verstellbereich für alle Platten · Mit großer Hebelübersetzung

**Anwendung:** Für die Verlegung von Beton- und Natursteinplatten

| Typ             | PPH 10/37 | PPH 22/50 | PPH 33/62 |
|-----------------|-----------|-----------|-----------|
| Greifbereich/mm | 100 – 370 | 220 – 505 | 330 – 620 |
| Tragkraft/kg    | 60        | 60        | 60        |
| Gewicht/kg      | 1,5       | 1,5       | 1,5       |
| Art.-Nr.        | 100862    | 100863    | 100864    |
| Preis/St.       | 51,00     | 51,00     | 51,00     |





**probst** **Verbundsteinheber „PFLASTERBOY PB“**

Zum rationellen Verlegen von Verbundsteinen direkt vom Paket · Mit dem **Typ PB I** können jeweils 2 H-Steine verlegt werden · Mit dem **Typ PB 15/24** können Sechseck oder ähnliche Steine verlegt werden, die nicht mehr mit der Hand gegriffen werden können

| Typ             | PB-I         | PB-15/24     |
|-----------------|--------------|--------------|
| Greifbereich/mm | 100 - 170    | 150 - 240    |
| Tragkraft/kg    | 10           | 10           |
| Gewicht/kg      | 1            | 1            |
| Art.-Nr.        | 100860       | 100861       |
| Preis/St.       | <b>51,00</b> | <b>51,00</b> |



**probst** **Radienschnitt-Adapter „RSA-25“**

Made by ALMI · Passend für alle PROBST by ALMI Steintrenner · Erforderliche lichte Breite des Steintrenners 355 mm

|                |               |
|----------------|---------------|
| Trennbreite/mm | <b>250</b>    |
| Gewicht/kg     | 4,5           |
| Art.-Nr.       | 113956        |
| Preis/St.      | <b>189,00</b> |



**probst** **Mess- und Anreißblehre „MAL“**

Messen und Anreißen von Längen und Winkeln an Verbundsteinen

|           |               |
|-----------|---------------|
| Art.-Nr.  | <b>113975</b> |
| Preis/St. | <b>68,00</b>  |



**probst** **Schnurboy „SB“**

Einfache Schnürhilfe für Garten- und Landschaftsbau und Hochbau · Aus unverwüstlichem Stahl gefertigt und pulverbeschichtet · Einstellbarer Schnurabstand seitlich und nach oben · Mit Schnuraufwicklung und praktischer Aussparung für Wasserwaage

**Lieferumfang:** 2 Metallwinkel · 1 Rolle Schnur: Stärke 1,4 mm mit 100 m Länge

|           |               |
|-----------|---------------|
| Art.-Nr.  | <b>114881</b> |
| Preis/St. | <b>39,50</b>  |

**probst** **Ersatzschnur für Schnurboy**

1 Rolle mit 100 m Länge · Stärke 1,4 mm · Zubehör für Schnurboy SB

|           |               |
|-----------|---------------|
| Art.-Nr.  | <b>115713</b> |
| Preis/St. | <b>7,80</b>   |



**probst** **Flexmarker-Kit „FMK“**

Gestaltung und Kennzeichnung frei wählbarer Kurvenverläufe · Kleinster Biegeradius 15 cm

**Lieferumfang:** 10 Glasfaserstäbe · 5 Fixierkrallen · 10 Klemmverbinder

|            |               |
|------------|---------------|
| Gewicht/kg | <b>2,7</b>    |
| Art.-Nr.   | 112466        |
| Preis/St.  | <b>166,00</b> |



### Pflastermarker „PM“

Markiert fast alle Werkstoffe · Hält nass und trocken · Wittert selbst ab · 2 mm breiter Strich · Mit Glasfasern verstärkt

|           |        |
|-----------|--------|
| Art.-Nr.  | 113974 |
| Preis/St. | 15,00  |



### Kanaldeckelheber

MIT DEN BESTEN MESSEN

Einfache und sichere Handhabung · Der Einsatz des Kanaldeckelhebers schont Ihre Kräfte und Ihren Rücken · Einfache Anpassung an Ihre Körpergröße durch die Teleskopführungsstange · Minimiert die Gefahr eingequetschter Finger und Zehen · Metall-Gestell orange pulverbeschichtet · Räder: Vollgummi-Schwerlasträder · Einsatzbereich: Schachtdeckel bis 150 kg (freisitzende Deckel)

|                          |          |
|--------------------------|----------|
| Minimum-/Maximumhebel/cm | 98 - 148 |
| Gewicht/kg               | 9,0      |
| Art.-Nr.                 | 116461   |
| Preis/St.                | 311,00   |



### Arbeitskorb

Für höchstens zwei Personen und Werkzeug · Geeignet für Gabelstapler- und Kranbetrieb · Serienmäßig mit praktischer Werkzeugablage, vier Kranösen (ohne Kette) und seitlicher Türe für Einstieg

|                            |                       |
|----------------------------|-----------------------|
| Typ                        | 1073.1                |
| Abmessungen (L x B x H)/mm | 1.200 x 1.140 x 2.250 |
| Tragkraft/kg               | 250                   |
| Gewicht/kg                 | 190                   |
| Art.-Nr.                   | 113451                |
| Preis/St.                  | 1.202,00              |



### Arbeitskorb, zerlegbar

Klappbar mit umlaufender Brüstung · Für höchstens zwei Personen · Platzsparend verstaubar und rasch einsatzbereit · Extra verstärkter Boden · Geignet für Gabelstaplerbetrieb

|                            |                       |
|----------------------------|-----------------------|
| Typ                        | 1073.3                |
| Abmessungen (L x B x H)/mm | 1.200 x 1.090 x 1.880 |
| Höhe geklappt/mm           | 300                   |
| Tragkraft/kg               | 250                   |
| Gewicht/kg                 | 95                    |
| Art.-Nr.                   | 113452                |
| Preis/St.                  | 801,00                |



### Betonsilo mit Personenaufnahmemittel

Entspricht den arbeitssicherheitstechnischen Bestimmungen der Berufsgenossenschaft, zugelassen für höchstens eine mitfahrende Person · Zylindrisch-konische Form mit geradem Schlauchanschluss-Auslauf · Verschlussbetätigung einseitig mit Handrad · Seitlich angebaute Personenaufnahmekorb mit Gitterrosten als Fußboden zum Bedienen des Handrades an der Einbaustelle des Betons · Wahlweise mit angeschweißter Kette oder Bügel lieferbar

| Typ       | 1016.10 H PAM | 1016.12 H PAM |
|-----------|---------------|---------------|
| Inhalt/l  | 750           | 1.000         |
| Art.-Nr.  | 100043        | 100044        |
| Preis/St. | 2.603,00      | 2.958,00      |





**Robust. Orange. Eichinger.**

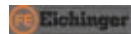

**Krankübel**

**Runde Form mit seitlichem Schrägauslauf** · Stabile, schwere Ausführung, Verschlussbetätigung beidseitig durch Handrad · Wahlweise mit Kette oder Bügel · Auch mit Hebelverschluss lieferbar

| Typ       | 1021.6 H      | 1021.8 H      | 1021.10 H     | 1021.12 H       |
|-----------|---------------|---------------|---------------|-----------------|
| Inhalt/l  | 375           | 500           | 750           | 1.000           |
| Art.-Nr.  | 100020        | 100021        | 100022        | 100023          |
| Preis/St. | <b>633,00</b> | <b>697,00</b> | <b>965,00</b> | <b>1.056,00</b> |

**Krankübel**

**Zylindrische konische Form mit geradem Schlauchanschlussauslauf** · Leichte Ausführung · Verschlussbetätigung beidseitig mit Handrad · Wahlweise mit Haken, angeschweißter Kette oder Bügel lieferbar · Schlauch Ø 200 mm, Länge: 600 mm

| Typ       | 1016.8 LH     | 1016.10 LH    | 1016.12 LH      |
|-----------|---------------|---------------|-----------------|
| Inhalt/l  | 500           | 750           | 1.000           |
| Art.-Nr.  | 100026        | 100027        | 100028          |
| Preis/St. | <b>829,00</b> | <b>997,00</b> | <b>1.092,00</b> |

**Krankübel**

**Zylindrische konische Form mit geradem Auslauf** · Extra schwere und stabile Ausführung mit Handrad zum Betätigen des Patentverschlusses · Wahlweise mit Haken, angeschweißter geprüfter Kette oder mit Bügel

| Typ       | 1012H.13        | 1012H.14        | 1012H.15        | 1012H.16        |
|-----------|-----------------|-----------------|-----------------|-----------------|
| Inhalt/l  | 1.250           | 1.500           | 1.750           | 2.000           |
| Art.-Nr.  | 113461          | 113462          | 113463          | 113464          |
| Preis/St. | <b>1.156,00</b> | <b>1.347,00</b> | <b>1.566,00</b> | <b>1.757,00</b> |

**Krankübel**

**Zylindrische konische Form mit geradem Auslauf** · Extra schwere und stabile Ausführung mit Handhebelbetätigung des Patentverschlusses · Wahlweise mit Haken, angeschweißter geprüfter Kette oder mit Bügel

| Typ       | 1012.13       | 1012.14         | 1012.15         | 1012.16         |
|-----------|---------------|-----------------|-----------------|-----------------|
| Inhalt/l  | 1.250         | 1.500           | 1.750           | 2.000           |
| Art.-Nr.  | 113457        | 113458          | 113459          | 113460          |
| Preis/St. | <b>888,00</b> | <b>1.061,00</b> | <b>1.274,00</b> | <b>1.443,00</b> |

**Krankübel**

**Konische Form mit geradem Auslauf** · Schwere, stabile Ausführung mit Handhebelbetätigung des Patentverschlusses · Wahlweise mit Kette oder Bügel · Auch mit Handrad lieferbar

| Typ       | 1011.6        | 1011.8        | 1011.10       | 1011.12       |
|-----------|---------------|---------------|---------------|---------------|
| Inhalt/l  | 375           | 500           | 750           | 1.000         |
| Art.-Nr.  | 108989        | 108990        | 108991        | 108992        |
| Preis/St. | <b>401,00</b> | <b>442,00</b> | <b>651,00</b> | <b>710,00</b> |



**Betonschlauch, PVC**

Ø 200 mm · Zubehör für Krankübel Typ 1016 LH und Betonsilo mit Personenaufnahmemittel Typ 1016 PAM

|          |               |
|----------|---------------|
| Art.-Nr. | <b>100036</b> |
| Preis/m  | <b>12,50</b>  |

**Schlauchselle**

Ø 200 mm · Für Betonschlauch · Zubehör für Krankübel Typ 1016 LH und Betonsilo mit Personenaufnahmemittel Typ 1016 PAM

|           |               |
|-----------|---------------|
| Art.-Nr.  | <b>100038</b> |
| Preis/St. | <b>6,00</b>   |



**Eichinger Krangreifer**

Mit zweiseitig wirkendem Hebelarm und automatischer Schwerpunktverlagerung · Mit Spezial-Gummi-Klemmbacken · Seilaufhängung · Kunststoff-Schürze

| Typ                        | <b>1082.12</b>            | <b>1082.13</b>            |
|----------------------------|---------------------------|---------------------------|
| Abmessungen (L x B x H)/mm | 750 – 1.000 x 580 x 1.020 | 750 – 1.000 / 720 / 1.020 |
| Tragkraft/kg               | 1.550                     | 1.550                     |
| Art.-Nr.                   | 113453                    | 113454                    |
| Preis/St.                  | <b>2.730,00</b>           | <b>2.821,00</b>           |



**Eichinger Ladegabel**

Leichte Ausführung · Mit automatischem Gewichtsausgleich gegen Federdruck · Kugelgelagerte, wartungsfreie Stahlrollenführung im Oberteil · Zinkenweite und Nutzhöhe verstellbar · Angegebene Tragfähigkeit gilt bei einem Abstand des Lastschwerpunktes von 680 mm vom Holm

| Typ                      | <b>1054.8</b> | <b>1054.9</b> |
|--------------------------|---------------|---------------|
| Tragkraft/kg             | 1.500         | 2.000         |
| Zinkenverstellbereich/mm | 450 – 950     | 450 – 950     |
| Nutzhöhe/mm              | 1.150 – 1.750 | 1.150 – 1.750 |
| Art.-Nr.                 | 100068        | 100069        |
| Preis/St.                | <b>592,00</b> | <b>838,00</b> |



**Eichinger Schuttmulde**

Stapelbare, stabile, schwere Ausführung · Mit Kranösen zum Einhängen eines 4-teiligen Krangehänges · Auch mit abnehmbarem Deckel lieferbar



| Typ       | <b>1046.8</b> | <b>1046.10</b> | <b>1046.12</b> |
|-----------|---------------|----------------|----------------|
| Inhalt/l  | 500           | 750            | 1.000          |
| Art.-Nr.  | 100054        | 100055         | 100056         |
| Preis/St. | <b>294,00</b> | <b>304,00</b>  | <b>314,00</b>  |



### Aushubkübel

Gebaut nach den Bestimmungen der Berufsgenossenschaft · Mit Bügel und Kette · Sicherheitshaken zur selbstständigen Entleerung ohne zweiten Mann · Besonders für Schuttgüter (Abbruch) geeignet

| Typ       | 1044.6        | 1044.8        | 1044.10       | 1044.12       |
|-----------|---------------|---------------|---------------|---------------|
| Inhalt/l  | 375           | 500           | 750           | 1.000         |
| Art.-Nr.  | 100006        | 100007        | 100008        | 100009        |
| Preis/St. | <b>343,00</b> | <b>432,00</b> | <b>569,00</b> | <b>765,00</b> |



### Aushubmulde

Vollautomatisch mit abklappbarem Bügel und Einhängerling · Verschlussriegel zur selbstständigen Entleerung der Mulde ohne zweiten Mann · Durch klappbaren Aufzugsbügel besonders zur Befüllung kleinerer Baumaschinen geeignet · Auch halbautomatisch und vollmechanisch lieferbar

| Typ       | 1045.2        | 1045.3        | 1045.6        | 1045.8        |
|-----------|---------------|---------------|---------------|---------------|
| Inhalt/l  | 200           | 250           | 375           | 500           |
| Art.-Nr.  | 100001        | 100002        | 100003        | 100004        |
| Preis/St. | <b>363,00</b> | <b>383,00</b> | <b>422,00</b> | <b>500,00</b> |

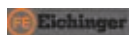

### Stapelvollwandbehälter

Zur sortierten Lagerung von Kleinteilen · Behälter mit Wasserablauföchern · Gesamtfassungsvolumen 480 Liter · Blechstärke 2 mm

| Typ                        | 1312.1            | 1312.1            |
|----------------------------|-------------------|-------------------|
| Abmessungen (L x B x H)/mm | 1.500 x 870 x 750 | 1.500 x 870 x 750 |
| Ausführung                 | lackiert          | verzinkt          |
| Tragkraft/kg               | 1.500             | 1.500             |
| Art.-Nr.                   | 100117            | 100118            |
| Preis/St.                  | <b>313,00</b>     | <b>471,00</b>     |



### Vollwandbehälter

Aus profilierten Eckpfosten mit 2 mm starken Trapezblechböden und rippenverstärkten Seitenwänden · Angepresste Stapeltaschen und Kranösen

| Typ                        | 1316.1            | 1316.1            | 1316.2            | 1316.2            |
|----------------------------|-------------------|-------------------|-------------------|-------------------|
| Abmessungen (L x B x H)/mm | 1.000 x 800 x 750 | 1.000 x 800 x 750 | 1.200 x 800 x 750 | 1.200 x 800 x 750 |
| Ausführung                 | lackiert          | verzinkt          | lackiert          | verzinkt          |
| Tragkraft/kg               | 1.500             | 1.500             | 1.500             | 1.500             |
| Art.-Nr.                   | 100137            | 100138            | 100141            | 100142            |
| Preis/St.                  | <b>209,00</b>     | <b>244,00</b>     | <b>221,00</b>     | <b>262,00</b>     |





**Eichinger Gitterboxenpalette**

Kräftige Rohrkonstruktion mit vier Kranhaken · Eingeschweißter Gitterrahmen 50/50/5 mm und Trapezblechboden

| Typ                        | 1313.1            | 1313.1            |
|----------------------------|-------------------|-------------------|
| Abmessungen (L x B x H)/mm | 1.500 x 870 x 750 | 1.500 x 870 x 750 |
| Ausführung                 | lackiert          | verzinkt          |
| Tragkraft/kg               | 1.500             | 1.500             |
| Art.-Nr.                   | 100111            | 100112            |
| Preis/St.                  | <b>211,00</b>     | <b>341,00</b>     |



**CAPITO Schubkarre „Export“**

Kreuzrahmen und Bodenschale verwindungsfest verschweißt · Stahlrohr Ø 34 mm · Wandstärke 1,5 mm · Fußverstärkung · Verzinkte Mulde 895 x 695 mm mit umlaufender Rundeiseneinlage im Muldenrand · Blechstärke 1,2 mm · Handfreundliche Holzgriffe · Rad 400 x 100 mm auf Stahlblechfelge mit Industrie-Kugellager · TÜV-geprüft mit GS-Zeichen



| Ausführung   | Luftrad       | Vollgeschäumtes Rad "Gelb" |
|--------------|---------------|----------------------------|
| Volumen/l    | 85            | 85                         |
| Tragkraft/kg | 200           | 200                        |
| Art.-Nr.     | 101022        | 108810                     |
| Preis/St.    | <b>131,00</b> | <b>150,00</b>              |



**CAPITO Schubkarre „BauProfi“**

Muldentragender Stahlrohrrahmen aus 34 mm Präzisions-Stahlrohr, 1,5 mm Wandstärke · 3 Traversen zur stabilen Muldenauflage · Sehr stabile Fußkonstruktion · Flachmulde mit Rundrohrenlage, 1,2 mm Blechstärke · Handfreundliche Holzgriffe · Luftrad 400/100 auf blauer Stahlblechfelge, Kugellager, 4 PR Decke · Gestellfarbe: schwarz



| Typ          | BauProfi 85 blau | BauProfi 95 verzinkt |
|--------------|------------------|----------------------|
| Volumen/l    | 85               | 95                   |
| Tragkraft/kg | 250              | 250                  |
| Art.-Nr.     | 113434           | 113449               |
| Preis/St.    | <b>154,00</b>    | <b>164,00</b>        |



**CAPITO Tiefmuldenkarre „Allcar“**

Präzisions-Stahlrohr · Ø 34 mm x 1,5 mm Wandstärke · Angeschweißte Muldenabstützung · Gebördelter Wulstrand mit Steg · Kunststoffgriffe · Fußverstärkung angeschweißt

| Typ       | Allcar 100                        | Allcar 100  |
|-----------|-----------------------------------|---|
| Inhalt/l  | 100                               | 100   |
| Material  | 0,9 mm verzinktes Stahlblech      | 0,9 mm verzinktes Stahlblech                            |
| Bereifung | Luftrad Stahlfelge mit Kugellager | vollgeschäumtes Rad, gelb auf Stahlfelge mit Kugellager |
| Art.-Nr.  | 116163                            | 116164  |
| Preis/St. | <b>106,00</b>                     | <b>130,00</b>   |





### Tiefmuldenkarre „Eurocar“

Präzisions-Stahlrohr - Ø 34 mm x 1,5 mm Wandstärke · Breite Traversen zur Muldenauflage  
 · Angeschweißte Muldenabstützung · Gebördelter Wulstrand mit Steg · Griff Buchenholz  
 (ergonomisch) · Angeschweißte Fußverstärkung · Stahlfelge · TÜV-GS geprüft

| Typ       | Eurocar                                  | Eurocar PLUS                             |
|-----------|--|--|
| Inhalt/l  | 100                                      | 100                                      |
| Material  | 1,0 mm verzinktes Stahlblech             | 1,3 mm verzinktes Stahlblech             |
| Bereifung | Luftrad KS auf Stahlfelge mit Kugellager | Luftrad KU auf Stahlfelge mit Kugellager |
| Art.-Nr.  | 116162                                   | 116161                                   |
| Preis/St. | <b>131,00</b>                            | <b>134,00</b>                            |



### Schubkarre „Praktica“

Muldentragender Stahlrohr-Rahmen aus 34 mm Präzisions-Stahlrohr, 1,5 mm Wandstärke und breiten Traversen · Angeschweißte Fußverstärkung · Verzinkte Mulde, Blechstärke 1 mm · Muldenrand mit umlaufender Drahteinlage · Handfreundliche Holzgriffe · TÜV-GS geprüft · Luftrad 400 x 100 auf Stahlblechfelge mit Kunststoff-Gleitlager

| Typ                 | Praktica     |
|---------------------|--------------|
| Volumen/l           | 85           |
| Mulden-Abmessung/mm | 895 x 695    |
| Tragkraft/kg        | 200          |
| Art.-Nr.            | 101020       |
| Preis/St.           | <b>94,00</b> |



### Schubkarrenersatzmulde, 85 Liter

1,0 mm Blechstärke · Mit Drahteinlage im Rand · Gelocht · Zubehör für Schubkarre Praktica

|           |               |
|-----------|---------------|
| Art.-Nr.  | <b>101024</b> |
| Preis/St. | <b>44,50</b>  |



### Schubkarre, Ersatzrad gelb „Flatfree“

Mit gedichtetem Kugellager und 17 mm Achse · 400 x 100 mm auf Stahlfelge

|           |               |
|-----------|---------------|
| Art.-Nr.  | <b>109243</b> |
| Preis/St. | <b>67,00</b>  |



### Schubkarre, Ersatzrad

400 x 100 mm · mit Achse, Stahlfelge und Kugellager

|           |               |
|-----------|---------------|
| Art.-Nr.  | <b>101028</b> |
| Preis/St. | <b>47,50</b>  |



### Schubkarrengriff, Holz

Buchenholz · Für Rundrohr 34 mm · Zubehör für Typ Praktica / Eurocar / Export / DUO

|           |               |
|-----------|---------------|
| Art.-Nr.  | <b>116165</b> |
| Preis/St. | <b>4,30</b>   |





**fetra** Gabelhubwagen

Transportgeräte

Rahmen und Gabeln in verwindungsfreier Schalenbauweise · Gelb pulverbeschichtet · Hydraulische Handpumpe wartungsfrei gelagert · Stabile Stahlrohrdeichsel mit Gegenlager für Schubbetrieb (pulverbeschichtet schwarz) · Griff gummiummantelt · Bedienhebel für die Funktionen: Heben - Fahren - Senken · Lenkeinschlag 2 x 100° · Lenkräder Ø x B = 200 x 50 mm · Gabelrollen Ø x B = 80 x 70 mm · Kletterrollen an den Gabelspitzen · Beräderrung: Lenkräder Polyurethan, Gabelrollen Polyurethan Tandem · Geringer Rollwiderstand, elastischer Lauf · Gut auf empfindlichen Böden, nicht kreidend = spurlos · Geringe Fahrgeräusche · 2 Jahre Garantie

|                        |               |
|------------------------|---------------|
| <b>Tragkraft/kg</b>    | <b>2.500</b>  |
| Hubbereich/mm          | 85 – 200      |
| Gabellänge/-breite/mm  | 1.150 / 160   |
| Abmessungen (L x B)/mm | 1.540 x 540   |
| Gewicht/kg             | 75            |
| Art.-Nr.               | 112859        |
| Preis/St.              | <b>466,00</b> |



**fetra** Treppenkarre

Transportgeräte

Stabile Schweißkonstruktion · Pulverbeschichtet, blau RAL 5007 · Mit anschraubbarer und austauschbarer Stahlblechschaufel · Sicherheitsgriffe · Mit 2 Lufträdern auf Kunststoff-Felgen · Mit 2 fünfarmigen Rad-Sternen, je 5 TPE-Räder · Vorteilhaft bei häufigen Fahrten auf schlechten Bodenverhältnissen im ebenen Bereich und gelegentlichen Treppenfahrten



|                            |                  |
|----------------------------|------------------|
| <b>Schaufel (B x L)/mm</b> | <b>480 x 300</b> |
| Tragkraft/kg               | 200              |
| Art.-Nr.                   | 110495           |
| Preis/St.                  | <b>420,00</b>    |



**fetra** Treppenkarre

Transportgeräte

Stabile Schweißkonstruktion aus Stahlrohr mit Stahlschaufel, kunststoffbeschichtet · Schlag- und kratzfest · 2 dreiarmlige Radsterne mit jeweils 3 TPE-Rädern · Serienmäßig mit Handschutzgriffen · 10 Jahre Garantie · Made in Germany



|                     |                |
|---------------------|----------------|
| <b>Typ</b>          | <b>TK 1325</b> |
| Tragkraft/kg        | 200            |
| Schaufel (B x L)/mm | 320 x 250      |
| Höhe/mm             | 1.300          |
| Gewicht/kg          | 18             |
| Art.-Nr.            | 101035         |
| Preis/St.           | <b>278,00</b>  |



**fetra** Sackkarre, Stahlrohr

Transportgeräte

Stabile Schweißkonstruktion · Pulverbeschichtet, blau RAL 5007 · Mit anschraubbarer und austauschbarer Stahlblechschaufel · Sicherheitsgriffe · Mit 2 Lufträdern auf Kunststoff-Felgen · Mit auswechselbaren Kunststoff-Gleitkufen · 10 Jahre Garantie · Made in Germany

|                            |                  |                  |
|----------------------------|------------------|------------------|
| <b>Schaufel (B x L)/mm</b> | <b>250 x 320</b> | <b>300 x 480</b> |
| Tragkraft/kg               | 300              | 300              |
| Gesamtbreite/mm            | 580              | 580              |
| Art.-Nr.                   | 110496           | 112082           |
| Preis/St.                  | <b>185,00</b>    | <b>195,00</b>    |



### Schiebebügelwagen

Stahlrohr und Profilstahl geschweißt, pulverbeschichtet RAL 5007 · Plattform Holzwerkstoffplatte, Oberfläche Buchendekor · 2 Lenk- und 2 Bockrollen · TPE-Bereifung · Naben mit Rillenkugellager · Feststeller an den Lenkrollen, gemäß der Europäischen Norm EN 1757-3 (Sicherheit von Plattformwagen)

| Ladefläche (L x B)/mm | 850 x 500     | 1.000 x 600   | 1.000 x 700   | 1.200 x 800   |
|-----------------------|---------------|---------------|---------------|---------------|
| Tragkraft/kg          | 500           | 600           | 600           | 600           |
| Art.-Nr.              | 112864        | 112865        | 112866        | 112867        |
| Preis/St.             | <b>220,00</b> | <b>234,00</b> | <b>235,00</b> | <b>262,00</b> |



### Tischwagen

Stahlrohr und Profilstahl geschweißt, pulverbeschichtet · Schraubkonstruktion · 2 Böden aus Holzwerkstoffplatte, Oberfläche Buchendekor, im Stahlrahmen liegend, Rand 12 mm hoch · Schiebegriff hochstehend · 2 Lenk- und 2 Bockrollen · TPE-Bereifung · Naben mit Rillenkugellager · Feststeller an den Lenkrollen, gemäß der Europäischen Norm EN 1757-3 (Sicherheit von Plattformwagen) · Tragkraft obere Ladefläche 80 kg · Tragkraft untere Ladefläche 300 kg

| Ladefläche (L x B)/mm | 850 x 500     | 1.000 x 600   |
|-----------------------|---------------|---------------|
| Art.-Nr.              | 112868        | 112869        |
| Preis/St.             | <b>250,00</b> | <b>281,00</b> |



### Prüf-Rohrdichtkissen

**Flexibel mit Durchgang** · Zum Absperren von Rohren oder Kanälen mit kreisrundem Querschnitt  
**Anwendung:** Für den Einsatz bei der Kanalreinigung, Kanalinspektion und -sanierung, Dichtheitsprüfung, Baumaßnahmen oder Havarien. Eignen sich zum Absperren von Rohren, zum Umleiten von Wasser, zum Befüllen oder Entleeren von Rohrleitungen mit Luft oder Wasser für die Dichtheitsprüfung  
**Lieferumfang:** Mit Entlüftungsschlauch und Storzkupplung

| Für Rohr-Ø/mm     | 70 – 150      | 100 – 200     | 150 – 300     | 200 – 400     | 200 – 500       |
|-------------------|---------------|---------------|---------------|---------------|-----------------|
| Zylinderlänge/mm  | 330           | 510           | 550           | 580           | 740             |
| Betriebsdruck/bar | 2,5           | 2,5           | 2,5           | 2,5           | 2,5             |
| Durchgang/Zoll    | 1             | 1             | 1             | 2             | 2               |
| Art.-Nr.          | 108201        | 108202        | 108203        | 108204        | 114566          |
| Preis/St.         | <b>435,00</b> | <b>554,00</b> | <b>624,00</b> | <b>710,00</b> | <b>1.156,00</b> |

| Für Rohr-Ø/mm     | 300 – 600       | 300 – 600       | 500 – 1.000     | 600 – 1.200     |
|-------------------|-----------------|-----------------|-----------------|-----------------|
| Zylinderlänge/mm  | 730             | 730             | 1.050           | 1.290           |
| Betriebsdruck/bar | 2,5             | 1,5             | 2,5             | 1,5             |
| Durchgang/Zoll    | 1 x 2           | 2 x 2           | 2 x 2           | 2 x 2           |
| Art.-Nr.          | 108205          | 114567          | 108206          | 114568          |
| Preis/St.         | <b>1.234,00</b> | <b>1.234,00</b> | <b>1.974,00</b> | <b>2.726,00</b> |





### Prüfdichtkissen

**Starre Rohrprüfkissen mit Durchgang (Bypass)** · Zum leichten und schnellen Absperren von Abwasserrohren und Kanälen mit kreisrundem Querschnitt von 70 bis 1.200 mm

**Anwendung:** Für den Einsatz bei der Kanalreinigung, Kanalinspektion und -sanierung, Dichtheitsprüfung, Baumaßnahmen oder Havarien. Eignen sich zum Absperren von Rohren, zum Umleiten von Wasser, zum Befüllen oder Entleeren von Rohrleitungen mit Luft oder Wasser für die Dichtheitsprüfung

| Für Rohr-Ø/mm     | 70 – 150      | 100 – 200     | 200 – 500       | 500 – 800       | 500 – 1.200       |
|-------------------|---------------|---------------|-----------------|-----------------|-------------------|
| Zylinderlänge/mm  | 330           | 510           | 580             | 680             | 970               |
| Betriebsdruck/bar | 1,5           | 1,5           | 1,5             | 1,5             | 1,5               |
| Durchgang/Zoll    | 1             | 1             | 1 x 1;<br>1 x 2 | 2 x 1;<br>1 x 2 | 2 x 1;<br>1 x 2,5 |
| Art.-Nr.          | 108229        | 108230        | 108231          | 108232          | 108233            |
| Preis/St.         | <b>464,00</b> | <b>622,00</b> | <b>950,00</b>   | <b>1.990,00</b> | <b>2.294,00</b>   |



### Rohrdichtkissen

**Ohne Durchgang** · Die Dichtkissen sind aus hochwertigem Kautschuk mit Gewebeeinlage hergestellt · Nutz- und abwasserbeständig und teilweise auch chemikalienbeständig · Temperaturbeständig von -30 °C bis +80 °C

**Anwendung:** Für den Einsatz bei der Kanalreinigung, Kanalinspektion und -sanierung, Dichtheitsprüfung, Baumaßnahmen oder Havarien. Eignen sich zum Absperren von Rohren, zum Umleiten von Wasser, zum Befüllen oder Entleeren von Rohrleitungen mit Luft oder Wasser für die Dichtheitsprüfung

| Für Rohr-Ø/mm     | 50 – 100      | 70 – 150      | 100 – 200     | 150 – 300     | 200 – 400     |
|-------------------|---------------|---------------|---------------|---------------|---------------|
| Zylinderlänge/mm  | 340           | 330           | 510           | 550           | 580           |
| Betriebsdruck/bar | 2,5           | 2,5           | 2,5           | 2,5           | 2,5           |
| Art.-Nr.          | 108194        | 108195        | 108196        | 108197        | 108198        |
| Preis/St.         | <b>169,00</b> | <b>170,00</b> | <b>204,00</b> | <b>285,00</b> | <b>301,00</b> |

| Für Rohr-Ø/mm     | 200 – 500     | 300 – 600     | 500 – 1.000     | 600 – 1.200     |
|-------------------|---------------|---------------|-----------------|-----------------|
| Zylinderlänge/mm  | 740           | 730           | 1.050           | 1.290           |
| Betriebsdruck/bar | 2,5           | 2,5           | 2,5             | 1,5             |
| Art.-Nr.          | 114564        | 108199        | 108200          | 114565          |
| Preis/St.         | <b>449,00</b> | <b>487,00</b> | <b>1.142,00</b> | <b>1.719,00</b> |



### Prüf-Rohrdichtkissen

**Kurz mit Durchgang (Bypass)** · Zum leichten und schnellen Absperren von Abwasserrohren und Kanälen mit kreisrundem Querschnitt von 50 bis 300 mm

**Anwendung:** Für den Einsatz bei der Kanalreinigung, Kanalinspektion und -sanierung, Dichtheitsprüfung, Baumaßnahmen oder Havarien. Eignen sich zum Absperren von Rohren, zum Umleiten von Wasser, zum Befüllen oder Entleeren von Rohrleitungen mit Luft oder Wasser für die Dichtheitsprüfung

| Für Rohr-Ø/mm     | 50 – 70       | 70 – 100      | 100 – 150     | 150 – 200     | 200 – 250     | 250 – 300     |
|-------------------|---------------|---------------|---------------|---------------|---------------|---------------|
| Zylinderlänge/mm  | 125           | 130           | 220           | 220           | 260           | 290           |
| Betriebsdruck/bar | 2,5           | 2,5           | 2,5           | 2,5           | 2,5           | 2,5           |
| Durchgang/Zoll    | 1/4           | 1/2           | 1/2           | 1             | 2             | 2             |
| Art.-Nr.          | 114569        | 108209        | 108210        | 108211        | 108212        | 108213        |
| Preis/St.         | <b>208,00</b> | <b>226,00</b> | <b>252,00</b> | <b>318,00</b> | <b>390,00</b> | <b>497,00</b> |



### Rohrdichtkissen

Kurz ohne Durchgang · Aus hochwertigem Kautschuk mit Gewebeeinlage · Korrosionsbeständig

**Anwendung:** Für den Einsatz bei der Kanalreinigung, Kanalinspektion und -sanierung, Dichtheitsprüfung, Baumaßnahmen oder Havarien. Eignen sich zum Absperren von Rohren, zum Umleiten von Wasser, zum Befüllen oder Entleeren von Rohrleitungen mit Luft oder Wasser für die Dichtheitsprüfung

| Für Rohr-Ø/mm     | 50 – 70      | 70 – 100      | 100 – 150     | 150 – 200     | 200 – 250     | 250 – 300     |
|-------------------|--------------|---------------|---------------|---------------|---------------|---------------|
| Zylinderlänge/mm  | 125          | 130           | 160           | 220           | 260           | 290           |
| Betriebsdruck/bar | 2,5          | 2,5           | 2,5           | 2,5           | 2,5           | 2,5           |
| Art.-Nr.          | 108368       | 108369        | 108370        | 108371        | 108372        | 108373        |
| Preis/St.         | <b>82,00</b> | <b>100,00</b> | <b>156,00</b> | <b>240,00</b> | <b>285,00</b> | <b>338,00</b> |



### Rohrverschluss

Mechanisch · Rohrteststopfen aus Nylon (RTS) oder aus Aluminium (RTS A) mit einem hochwertigen spannfesten Abdichtgummi · Zum sicheren Verschließen von Rohrleitungen Ø 75 - 300 mm (andere Abmessungen auf Anfrage)

| Typ             | RTS 75       | RTS 75 A     | RTS 100      | RTS 100 A    | RTS 125 A    |
|-----------------|--------------|--------------|--------------|--------------|--------------|
| Für Rohr-Ø/mm   | 70 – 87      | 71 – 89      | 92 – 107     | 94 – 110     | 122 – 142    |
| Durchfluss/Zoll | 1/2          | 1/2          | 1/2          | 1/2          | 1/2          |
| Art.-Nr.        | 106551       | 110519       | 106552       | 110520       | 110521       |
| Preis/St.       | <b>25,50</b> | <b>35,50</b> | <b>34,00</b> | <b>45,00</b> | <b>74,00</b> |

| Typ             | RTS 150      | RTS 150 A    | RTS 200 A     | RTS 250 A     | RTS 300 A     |
|-----------------|--------------|--------------|---------------|---------------|---------------|
| Für Rohr-Ø/mm   | 140 – 165    | 140 – 165    | 187 – 219     | 238 – 260     | 296 – 327     |
| Durchfluss/Zoll | 1/2          | 1/2          | 1             | 1             | 1             |
| Art.-Nr.        | 101111       | 110522       | 101112        | 106554        | 101113        |
| Preis/St.       | <b>77,00</b> | <b>89,00</b> | <b>130,00</b> | <b>188,00</b> | <b>284,00</b> |



### GEDA® Zahnstangenlift „GEDA 200 Z“

Für den Senkrechteinsatz bis max. 35 m Förderhöhe · Beidseitig 90° schwenkbar · Leichte Bühne (nur 44 kg) · Leichtes Aufsetzen und Demontieren · Die Verbindung der Leiterteile erfolgt über einen integrierten Schnellverschluss

**Beispiel für 12 m Förderhöhe:** Schlitten mit Antrieb · Steuerung 5 m steckbar · Federkabeltrommel mit Schleppkabel für 35 m Förderhöhe · Fahrgestell mit Räder · Fußteil 2 m; 5 Leiterteile 2 m · 1 Leiterteil 1 m · 1 Lastbühne · 4 Schienenthalterungen · Schwenkrahmen



|                |                        |
|----------------|------------------------|
| Tragkraft/kg   | <b>200</b>             |
| Förderhöhe/m   | 35                     |
| Bühnengröße/mm | 1.400 x 800<br>x 1.100 |
| Art.-Nr.       | 109020                 |
| Preis/St.      | <b>12.802,00</b>       |





**Zahnstangenlift, Etagensicherungstür „ECO“**

Breite 0,80 m · Zubehör für Zahnstangenlift GEDA 200 Z

|           |        |
|-----------|--------|
| Art.-Nr.  | 110741 |
| Preis/St. | 408,00 |



**Schräglift**

Effizient und sicher einsetzbar

**Beispiel für 11,5 m Länge:** Elektrogewinde 230 V/50 Hz mit 43 m Seil (6 mm Ø) · 21 m Endschalterkabel · Steuerung mit Not-Aus und 5 m Leitung (24 V) · Standardschlitten mit Seilbruchsicherung · Kopfteil mit Schnellverschluss · Umlenkrolle · Fußteil 2 m · 4 Leiterteile, 2 m · 1 Leiterteil, 1 m · 1 Knickstück · Universalpritsche



| Typ                      | Standard 200    | Comfort 250     | Comfort 250     |
|--------------------------|-----------------|-----------------|-----------------|
| Länge/m                  | 11,5            | 11,5            | 13,5            |
| Tragkraft/kg             | 200             | 250             | 250             |
| Hubgeschwindigkeit m/min | 30              | 30              | 30              |
| Stromanschluss V/Hz      | 1,3             | 1,3             | 1,3             |
| Art.-Nr.                 | 116169          | 101046          | 117254          |
| Preis/St.                | <b>4.041,00</b> | <b>4.464,00</b> | <b>4.649,00</b> |



**Schräglift, Knickstück**

20° – 45° stufenlos einstellbar und drehbar · Zubehör für Schräglift Comfort 250

|           |        |
|-----------|--------|
| Art.-Nr.  | 110001 |
| Preis/St. | 410,00 |



**Schräglift, Alu-Leiterstütze**

Bis 5,70 m teleskopierbar · Zubehör für Schräglift Comfort 250

|           |        |
|-----------|--------|
| Art.-Nr.  | 110742 |
| Preis/St. | 261,00 |



**Schräglift, Uni-Pritsche**

Zubehör für Schräglift Comfort 250

|           |        |
|-----------|--------|
| Art.-Nr.  | 109985 |
| Preis/St. | 322,00 |

**GEDA ORIGINAL** **Schrägaufzug, Solar-Pritsche**

Zubehör für Schrägaufzug Comfort 250

|           |        |
|-----------|--------|
| Art.-Nr.  | 109986 |
| Preis/St. | 512,00 |



**GEDA ORIGINAL** **Schrägaufzug, Dachziegelverteiler**

Zubehör für Schrägaufzug Comfort 250

|           |        |
|-----------|--------|
| Art.-Nr.  | 109988 |
| Preis/St. | 386,00 |



**GEDA ORIGINAL** **AkkuLeiterLIFT**

Mit Funksteuerung · Schnell · Effektiv · Gesundheitsschonend · Rentabel schon ab dem 1. Stockwerk · 3 in 1: Bockleiter, Anlegeleiter, LIFTleiter · Schneller und einfacher Aufbau · Tragfähigkeit bis 120 kg · Schnell geladen - nur nach 2 Stunden wieder auf 100 %



| Typ           | Standard-Paket  |
|---------------|---|
| Leiterlänge/m | 4,50  |
| Lieferumfang  | 1 x GEDA AkkuLeiterLIFT · 1 x GEDA LIFTleiter 4500 · 1 x Lastbühne "Standard" · 1 x Kopfteil · 1 x Akku (10 Ah) · 1 x Ladegerät 3,0 A · 1 x Abschlussstange · 1 x Zurrgerät |
| Art.-Nr.      | 116171  |
| Preis/St.     | 3.716,00  |

| Typ           | Comfort-Paket  |
|---------------|--|
| Leiterlänge/m | 7,00   |
| Lieferumfang  | 1 x GEDA AkkuLeiterLIFT · 1 x GEDA LIFTleiter 4500 · 1 x GEDA LIFTleiter 2400 · 1 x Leiterverbinder (Set) · 1 x Lastbühne "Standard" · 1 x Kopfteil · 1 x Akku (10 Ah) · 1 x Ladegerät 3,0 A · 1 x Abschlussstange · 1 x Zurrgerät |
| Art.-Nr.      | 116172   |
| Preis/St.     | 4.088,00   |

| Typ           | Perfect-Paket   |
|---------------|---|
| Leiterlänge/m | 10,00   |
| Lieferumfang  | 1 x GEDA AkkuLeiterLIFT · 2 x GEDA LIFTleiter 4500 · 1 x GEDA LIFTleiter 2400 · 2 x Leiterverbinder (Set) · 1 x Lastbühne "Premium" · 1 x Kopfteil · 1 x Akku (10 Ah) · 1 x Ladegerät 3,0 A · 1 x Abschlussstange · 1 x Zurrgerät |
| Art.-Nr.      | 116173  |
| Preis/St.     | 4.936,00  |



**GEDA ORIGINAL** **LIFTLeiter 2400**

Anlegeleiter und Verlängerungsleiter, Leiter für AkkuLeiterLIFT · Durch cleveres Kombinieren der Bock- und/oder der Anlegeleiter in Verbindung mit dem praktischen Leiterverbinde-Set können stufenlos Höhen von 2,2 m bis 10 m erreicht werden

|           |        |
|-----------|--------|
| Länge/m   | 2,40   |
| Art.-Nr.  | 116175 |
| Preis/St. | 229,00 |



**GEDA ORIGINAL** **LIFTLeiter 4500**

3 in 1 - Anlegeleiter, Bockleiter, Leiter für AkkuLeiterLIFT · Durch cleveres Kombinieren der Bock- und/oder der Anlegeleiter in Verbindung mit dem praktischen Leiterverbinde-Set können stufenlos Höhen von 2,2 m bis 10 m erreicht werden

|           |        |
|-----------|--------|
| Länge/m   | 4,50   |
| Art.-Nr.  | 116174 |
| Preis/St. | 538,00 |



**GEDA ORIGINAL** **Schwenkarmzug „GEDA Star“**

Leichter Schwenkarmzug mit Antrieb im robusten Aluminiumgehäuse · Zerlegbarer Schwenkarm · Dreifach verstellbare Ausladung · Steckbare Steuerung mit Not-Aus und 2 m Zuleitung  
**Lieferumfang:** Inkl. Zugseil, Seilgewicht, kugelgelagertem Haken und Hakenflasche



| Typ                         | GEDA Star 200 | GEDA Star 250 | GEDA Star 250 |
|-----------------------------|---------------|---------------|---------------|
| Tragkraft/kg                | 200           | 250           | 250           |
| Fördergeschwindigkeit m/min | 28            | 28            | 28            |
| Spannung V/Hz               | 1             | 1             | 1             |
| Stromversorgung             | 230           | 230           | 230           |
| Förderhöhe/m                | 25            | 25            | 50            |
| Art.-Nr.                    | 116170        | 104373        | 104374        |
| Preis/St.                   | 1.648,00      | 1.970,00      | 2.019,00      |



**GEDA ORIGINAL** **Schwenkarmzug, Geschosstütze**

Ausziehbar von 2,30 – 3,25 m · Auslegerhöhe verstellbar · Zubehör für Schwenkarmzug GEDA Star 250

|           |        |
|-----------|--------|
| Art.-Nr.  | 108290 |
| Preis/St. | 718,00 |



**Schwenkarmzug, Gerüstbefestigung**

Für 1 1/2" Rohrgerüste · Zubehör für Schwenkarmzug GEDA Star 250

|           |        |
|-----------|--------|
| Art.-Nr.  | 108288 |
| Preis/St. | 186,00 |

**Schwenkarmzug, Steinkorb**

Zubehör für Schwenkarmzug GEDA Star 250

|           |        |
|-----------|--------|
| Art.-Nr.  | 109992 |
| Preis/St. | 405,00 |

**Schwenkarmzug, Eimerträger**

Für 4 Eimer · Zubehör für Schwenkarmzug GEDA Star 250

|           |        |
|-----------|--------|
| Art.-Nr.  | 109991 |
| Preis/St. | 124,00 |

**Schwenkarmzug, Hakenträger**

Mit 5 Lasthaken · Zubehör für Schwenkarmzug GEDA Star 250

|           |        |
|-----------|--------|
| Art.-Nr.  | 109993 |
| Preis/St. | 44,00  |

**Schwenkarmzug, Lasthaken**

Für Gerüstteile · Zubehör für Schwenkarmzug GEDA Star 250

|           |        |
|-----------|--------|
| Art.-Nr.  | 109994 |
| Preis/St. | 21,50  |

**Gerüstbauaufzug „GEDA MAXI 150 S0“**

Mit Schwenkarm und Schwenkarmhalterung · Ungeführt (Seilantrieb unten hängend) · Mit zwei Hubgeschwindigkeiten, Überlastschutz und Schlaffseilschalter sowie den vielfältigen Lastaufnahmemitteln (siehe auch Art.-Nr. 104373 + 104374)

**Anwendung:** Der handliche Antrieb der Seiltrommel wird nicht nach oben transportiert, sondern einfach unten am Gerüst befestigt. Der leichte Schwenkarm wird oben in der gewünschten Höhe am Gerüst angebracht.

|                             |             |
|-----------------------------|-------------|
| Tragkraft/kg                | 150         |
| Fördergeschwindigkeit m/min | 15 / 45     |
| Spannung V/Hz               | 0,45 / 1,35 |
| Art.-Nr.                    | 109995      |
| Preis/St.                   | 3.205,00    |

**Gerüstbauaufzug, Universal-Schwenkarm**

Zubehör für Gerüstbauaufzug GEDA MAXI 150 S0

|           |        |
|-----------|--------|
| Art.-Nr.  | 110740 |
| Preis/St. | 359,00 |





**GEDA ORIGINAL** **Bauschuttrutsche**



Schuttrohr aus hochschlagfestem Kunststoff mit einer Wandstärke von 6 mm und Verschleißrippen mit einer Wandstärke von 3 mm · Extrem verschleiß- und geräuscharm · Geringes Eigengewicht · Gut stapelbar

**Lieferumfang:** Ohne Brüstungsbefestigung

|            |              |
|------------|--------------|
| Länge/mm   | <b>1.100</b> |
| Ø oben/mm  | 500          |
| Ø unten/mm | 400          |
| Gewicht/kg | 12           |
| Art.-Nr.   | 100159       |
| Preis/St.  | <b>93,00</b> |



**GEDA ORIGINAL** **Bauschuttrutsche, Einfülltrichter**

Öffnung Ø 600 mm · Zubehör für Bauschuttrutsche

|           |               |
|-----------|---------------|
| Art.-Nr.  | <b>100160</b> |
| Preis/St. | <b>202,00</b> |



**GEDA ORIGINAL** **Bauschuttrutsche, Verschleißeinbauelement**

Zubehör für Bauschuttrutsche

|           |               |
|-----------|---------------|
| Art.-Nr.  | <b>100168</b> |
| Preis/St. | <b>59,00</b>  |



**GEDA ORIGINAL** **Bauschuttrutsche, Handwinde**

Mit 12 m Seil · Zubehör für Bauschuttrutsche

|           |               |
|-----------|---------------|
| Art.-Nr.  | <b>108899</b> |
| Preis/St. | <b>492,00</b> |



**GEDA ORIGINAL** **Bauschuttrutsche, Gerüstbefestigung**

Zubehör für Bauschuttrutsche

|           |               |
|-----------|---------------|
| Art.-Nr.  | <b>108901</b> |
| Preis/St. | <b>176,00</b> |

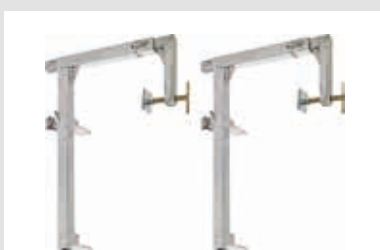

**GEDA ORIGINAL** **Bauschuttrutsche, Brüstungshalterung**

Zubehör für Bauschuttrutsche

|           |               |
|-----------|---------------|
| Art.-Nr.  | <b>108900</b> |
| Preis/St. | <b>585,00</b> |

## Böcker Minikran „MK“

Der Minikran ist ein vielseitig einsetzbares Arbeitsgerät, entwickelt für viele unterschiedliche Arbeitsbereiche · Alle Krane sind serienmäßig mit elektrischem Hubzug und Fahrtrieb ausgestattet und richten sich mit Hilfe eines Elektroschraub-Antriebs per Knopfdruck auf · Höchste Langlebigkeit durch Feuerverzinkung von Grundrahmen, Turm und Ausleger

| Typ                            | MK 300      | MK 400      |
|--------------------------------|-------------|-------------|
| Tragkraft/kg                   | 300 / 400   | 400 / 500   |
| Ausladung/m                    | 5,0 / 4,0   | 5,0 / 4,0   |
| Mauerhöhe/m                    | 3,75 / 5,25 | 3,75 / 5,25 |
| Hubgeschwindigkeit m/min       | 9,0 / 1,5   | 9,0 / 1,5   |
| Spannung V/Hz                  | 230 / 50    | 230 / 50    |
| Breite/m                       | 1.900       | 1.900       |
| Eigengewicht/kg                | 1.000       | 1.050       |
| Gewicht inkl. Balastgewicht/kg | ca. 1.740   | ca. 2.050   |
| Art.-Nr.                       | 108293      | 108294      |
| Preis/St.                      | a.A.        | a.A.        |



## Böcker Schrägaufzug „Toplift“

Aluminium-Leiterraufzug für den Schrägeinsatz · Elektroantrieb · Der Toplift ist in wenigen Minuten verladen · Platzsparend transportiert und vor Ort schnell und einfach aufgebaut (Schnappverschlüsse) · Aggregat wird jeweils von vorne in die Konstruktion eingehängt

**Lieferumfang:** Im Paket (12 m) mit Fahrschlitten · Knickstück · Uni-Pritsche Standard

| Typ                         | Toplift Basic   | Toplift Standard | Toplift HighSpeed |
|-----------------------------|-----------------|------------------|-------------------|
| Tragkraft/kg                | 150             | 250              | 230               |
| Förderhöhe/m                | 20,3            | 20,3             | 20,3              |
| Fördergeschwindigkeit m/min | 25              | 34               | 20/40             |
| Spannung V/Hz               | 230 / 50        | 230 / 50         | 230 / 50          |
| Gewicht Antriebseinheit/kg  | 52              | 54               | 54                |
| Art.-Nr.                    | 109848          | 109847           | 112792            |
| Preis/St.                   | <b>3.900,00</b> | <b>4.485,00</b>  | <b>4.778,00</b>   |



## Böcker Schrägaufzug, Knickstück

20° – 45° · Zubehör für Schrägaufzug Toplift

|           |               |
|-----------|---------------|
| Art.-Nr.  | <b>108400</b> |
| Preis/St. | <b>371,00</b> |

## Böcker Schrägaufzug, Solar-Pritsche, Standard

Zubehör für Schrägaufzug Toplift

|           |               |
|-----------|---------------|
| Art.-Nr.  | <b>109093</b> |
| Preis/St. | <b>459,00</b> |

## Böcker Schrägaufzug, Uni-Pritsche

Zubehör für Schrägaufzug Toplift

|           |               |
|-----------|---------------|
| Art.-Nr.  | <b>108401</b> |
| Preis/St. | <b>303,00</b> |

## Böcker Schrägaufzug, Fahrschlitten

Zubehör für Schrägaufzug Toplift

|           |               |
|-----------|---------------|
| Art.-Nr.  | <b>108399</b> |
| Preis/St. | <b>434,00</b> |



### Böcker Bauwinde „Boy“

Die Bauwinde überzeugt durch hohen Komfort und besondere Flexibilität · Die Steuerung kann wahlweise mittels Handtaster vom Gerät oder vom Boden aus erfolgen

**Anwendung:** Zum Heben von Lasten aller Art, wie Steine, Beton, Estrich, Mörtel, Fliesen, Heizkörper usw. in das entsprechende Stockwerk

|                             |          |
|-----------------------------|----------|
| Tragkraft/kg                | 200      |
| Leistung/kW                 | 0,75     |
| Fördergeschwindigkeit m/min | 19       |
| Spannung/V                  | 230 / 50 |
| Seillänge/m                 | 31       |
| Art.-Nr.                    | 108291   |
| Preis/St.                   | 1.258,00 |

### Böcker Bauwinde, Bedienungskabel

Länge 1,5 m · Zubehör für Bauwinde Boy

|           |        |
|-----------|--------|
| Art.-Nr.  | 115379 |
| Preis/St. | 171,00 |

### Böcker Bauwinde, Fensterbefestigung

Zubehör für Bauwinde Boy

|           |        |
|-----------|--------|
| Art.-Nr.  | 108298 |
| Preis/St. | 483,00 |

### Böcker Bauwinde, Gerüstbefestigung

Zubehör für Bauwinde Boy

|           |        |
|-----------|--------|
| Art.-Nr.  | 108296 |
| Preis/St. | 181,00 |

### Böcker Bauwinde, Geschosstütze

Zubehör für Bauwinde Boy

|           |        |
|-----------|--------|
| Art.-Nr.  | 108297 |
| Preis/St. | 464,00 |



### Böcker Bauwinde „150“

Besonders geeignet für den Gerüstbau · Befestigung einfach in Bodennähe mittels einer Halterung am Gerüst möglich · Schnelle Montage des leichten Schwenkarms (15 kg) in der gewünschten Gerüstetage · Die Bedienung erfolgt bequem vom Boden aus über einen steckbaren und besonders robusten Drucktaster

| Typ                         | 150 Standard | 150 HighSpeed | 150 Standard | 150 HighSpeed |
|-----------------------------|--------------|---------------|--------------|---------------|
| Tragkraft/kg                | 150          | 150           | 150          | 150           |
| Förderhöhe/m                | 25           | 25            | 40           | 40            |
| Fördergeschwindigkeit m/min | 25           | 20 / 40       | 25           | 20 / 40       |
| Spannung V/Hz               | 230 / 50     | 230 / 50      | 230 / 50     | 230 / 50      |
| Gewicht Antriebseinheit/kg  | 52           | 54            | 52           | 54            |
| Art.-Nr.                    | 112793       | 112795        | 112794       | 112796        |
| Preis/St.                   | 1.804,00     | 2.526,00      | 1.941,00     | 2.721,00      |

### Böcker

#### Bauwinde „150“, Gerüstschwenkarm

Zubehör zu Bauwinde 150

|           |        |
|-----------|--------|
| Art.-Nr.  | 112797 |
| Preis/St. | 498,00 |

### Böcker

#### Bauwinde „150“, Windenhalterung

Zubehör zu Bauwinde 150

|           |        |
|-----------|--------|
| Art.-Nr.  | 112798 |
| Preis/St. | 605,00 |

### Böcker

#### Bauwinde „150“, Transportfahrwerk

Zubehör zu Bauwinde 150

|           |        |
|-----------|--------|
| Art.-Nr.  | 112799 |
| Preis/St. | 127,00 |



# ABSPERRUNG & VERKEHRSZEICHEN



Unsere Lieferanten



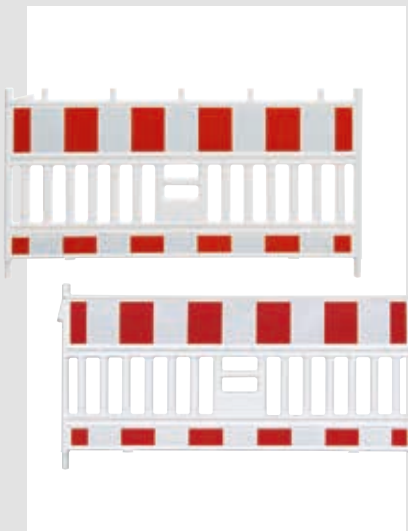

### Schrankenzaun, Kunststoff „ZTV-SA“

Prüfung gemäß TL-Absperrschranken und ZTV-SA · Hochwertiger, schlagzäher, UV-beständiger und wartungsfreier Kunststoff · Schranke und Tastleiste mit Folie Reflexionsklasse RA 1 · Umlaufender, stabiler Folienschutzrand · Leichtes Handling durch geringes Eigengewicht · Zur Aufstellung TL-Fußplatte (Art.-Nr. 100719) gemäß TL-Aufstellvorrichtung verwenden

**Lieferumfang:** Ohne TL-Fußplatten

| Abmessungen (L x H)/mm | 2.000 x 1.100 | 2.000 x 1.100 |
|------------------------|---------------|---------------|
| Lampenaufnahme         | Ja            | Nein          |
| Gewicht/kg             | 15,5          | 15,5          |
| Art.-Nr.               | 107908        | 108827        |
| Preis/St.              | <b>91,00</b>  | <b>110,00</b> |

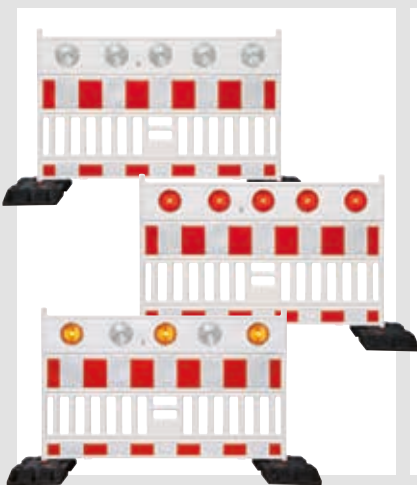

### Sperrstrahlergarnitur, LED „StrahMax“

Fix und fertig integrierte rote und gelbe Warnleuchten für Teil- und Vollsperrung · Praktisch und flexibel · Zentraler Batteriewechsel und zentrale Steuerung: Effizient und schnell · Robust verbaute Leuchten: Diebstahl- und Vandalismusschutz · Moderne LED-Technologie: Stromsparend und langlebig · Umschaltbar von Dauer- zu Blinklicht · Folie Typ I, retroreflektierend

| Abmessungen (L x H)/mm | 2.130 x 1.450 |
|------------------------|---------------|
| Spannung/V             | 12            |
| Blinkfrequenz/min      | 60            |
| Gewicht/kg             | 23,5          |
| Art.-Nr.               | 110138        |
| Preis/St.              | <b>879,00</b> |



### Leuchtenstutzen, auswechselbar

5er-Set · Zubehör für Schrankenzaun, Kunststoff

|           |               |
|-----------|---------------|
| Art.-Nr.  | <b>108828</b> |
| Preis/Set | <b>8,40</b>   |



### Fußplatte, Universal „K1“

Extrem bruchsicher · Sehr beständig gegen Frost, Salz, Abgase und Öl · Anti-Rutsch-Noppen · 2 Tragegriffe · Stapelbar · Batteriemulde · Für 2 x Rundrohre Ø 42 mm und für Vierkantrohr 40 mm und 60 mm · Für Standardbaken und Aufstellvorrichtungen

| Abmessungen/mm | 830 x 425 x 120 |
|----------------|-----------------|
| Gewicht/kg     | 28              |
| Art.-Nr.       | 100719          |
| Preis/St.      | <b>17,70</b>    |



### Absperrbake, Standard

Einteiliger Kunststoffkörper · Extrabreiter und griffiger Folienschutzrand · Mit 2,3 kg besonders leicht · Integrierte Stapelhilfen · Mit Stützen Ø 60 mm

| Ausführung | rechts-/ linksweisend |
|------------|-----------------------|
| Art.-Nr.   | 100720                |
| Preis/St.  | <b>30,00</b>          |



### Sicherheitsbake, TL

BAST-geprüft nach TL-Leitbaken · Stabiles Drehsystem mit Einrastkulisse für Drehsystem · Ein- und Ausdrehen in beide Richtungen möglich · Bauchige Bakenkörper mit besonders großer Wandstärke kommt ohne durchgehendes Rohr aus, dadurch keine Zerstörung bei leichten Crashes · Breiter Folienschutzrand sichert die Folie und dient als Griff für einfaches Handling · Bake steckt tief in der Fußplatte - keine Sollbruchstelle

| Ausführung | rechts-/ linksweisend |
|------------|-----------------------|
| Art.-Nr.   | 100663                |
| Preis/St.  | <b>41,00</b>          |



### Sicherheitsbaken-Fußplatte

BAST-geprüft nach TL-Leitbaken und TL-Aufstellvorrichtung · Homogene, durchgehende Materialqualität für optimale Beständigkeit · Zwei Tragegriffe · Mit Öffnungen 2 x Ø 42 mm · Vierkant 40 und 60 mm, Öffnung für D- und M-System · Bruchsicher und stapelbar · Beständig gegen Frost, Salz, Abgase und Öl · Mit Anti-Rutschsystem

**Anwendung:** Geeignet für alle Bundes-, Land- und Schnellstraßen, Autobahnen und innerstädtischen Bereich

| Abmessungen (L x B x H)/mm | 870 x 420 x 110 | 835 x 425 x 120 |
|----------------------------|-----------------|-----------------|
| Gewicht/kg                 | 28              | 28              |
| Art.-Nr.                   | 100666          | 109813          |
| Preis/St.                  | <b>23,50</b>    | <b>19,50</b>    |



### Warnleuchte „TopLED“

BAST-geprüft · Robustes, stoßsicheres und durchgehendes Leuchtgehäuse · Langlebige Hochleistungs-Leuchtdioden · Betrieb nur mit einer Batterie · Dämmerungsautomatik · Umschaltung Blink-/Dauerlicht · Batterie im Leuchtgehäuse integriert

**Lieferumfang:** Inkl. Uni-Schrankenhalter · Ohne Batterie



| Farbe             | gelb         | rot          |
|-------------------|--------------|--------------|
| Ausführung        | zweiseitig   | einseitig    |
| Blinkfrequenz/min | 60           | 60           |
| Art.-Nr.          | 106543       | 106544       |
| Preis/St.         | <b>31,00</b> | <b>31,00</b> |





### Warnleuchte „optima“

BAST-geprüft nach TL-Warnleuchten · Drei-Schienen-Träger ermöglicht beliebiges Einsetzen der Batterien · Auch mit nur 1 Batterie zu betreiben · Batteriewechsel ohne Abmontieren der Leuchte · Dämmerungsautomatik · Umschaltung Blink-/Dauerlicht · Funktionsanzeige · Halterung Secura-Uni 52

**Lieferumfang:** Ohne Batterie

| Farbe             | gelb         | rot          |
|-------------------|--------------|--------------|
| Ausführung        | zweiseitig   | zweiseitig   |
| Blinkfrequenz/min | 60           | 60           |
| Art.-Nr.          | 100637       | 100638       |
| Preis/St.         | <b>20,00</b> | <b>20,00</b> |



### Warnleuchte „Signalite LED“

Langlebige Hochleistungs-Leuchtdioden · Lange Betriebsdauer durch niedrigen Stromverbrauch · Drei-Schienen-Träger ermöglicht beliebiges Einsetzen der Batterien · Auch mit nur 1 Batterie zu betreiben · Batteriewechsel ohne Abmontieren der Leuchte · Dämmerungsautomatik · Umschaltung Blink-/Dauerlicht · Reflektierender Linsenrand

**Lieferumfang:** Ohne Batterie

| Farbe             | gelb         | rot          |
|-------------------|--------------|--------------|
| Ausführung        | zweiseitig   | zweiseitig   |
| Blinkfrequenz/min | 60           | 60           |
| Art.-Nr.          | 108104       | 108105       |
| Preis/St.         | <b>18,00</b> | <b>18,00</b> |



### Warnleuchte, LED „SOLOlite“

Robuste, preiswerte Ein-Batterie-Leuchte · Langlebige Leuchtdiode · Batteriewechsel ohne Abmontieren der Leuchte · Betrieb mit einer Batterie · Dämmerungsautomatik · Umschaltung Blink-/Dauerlicht

**Lieferumfang:** Inkl. Halterung Secura-52 · Ohne Batterie

| Farbe             | gelb         | rot          |
|-------------------|--------------|--------------|
| Ausführung        | zweiseitig   | zweiseitig   |
| Blinkfrequenz/min | 60           | 60           |
| Art.-Nr.          | 100669       | 100670       |
| Preis/St.         | <b>13,00</b> | <b>13,00</b> |



### Blockbatterie

6 V / 7 Ah · Zink-Kohle-Batterie ohne Quecksilber und Cadmium, mittlere Energiedichte · Hohe Belastbarkeit · Lange Lebensdauer · Lange Lagerfähigkeit im Neuzustand

**Anwendung:** Batterie-Warnleuchten · Handscheinwerfer · Baken-Sicherheitsleuchten

|           |               |
|-----------|---------------|
| Art.-Nr.  | <b>100660</b> |
| Preis/St. | <b>2,40</b>   |





### Secura-Schlüssel

Zubehör für Warnleuchte „optima 2001“, „starLED“ und „TopLED“

|           |        |
|-----------|--------|
| Art.-Nr.  | 100647 |
| Preis/St. | 2,60   |



### Leitkegel

Rot/weiß tagesleuchtend · Aus starkem PVC-Material · Gute Standfestigkeit · Stapelbar · Zum schnellen und kurzfristigen Absichern



|           |        |        |        |
|-----------|--------|--------|--------|
| Höhe/mm   | 320    | 500    | 750    |
| Art.-Nr.  | 100690 | 100691 | 100692 |
| Preis/St. | 11,00  | 10,50  | 31,50  |



### Leitkegel, reflektierend

Gem. TL-Leitkegel · Fuß aus 100 % Recycling-Material · Mit Griffmulde an der Spitze · Stapelbar · Gewichtsklasse 3 der TL

|            |        |        |
|------------|--------|--------|
| Höhe/mm    | 500    | 750    |
| Gewicht/kg | 2,8    | 5,8    |
| Art.-Nr.   | 100693 | 100694 |
| Preis/St.  | 24,00  | 42,00  |



### Blitzleuchte „TopFlash“

Sehr lichtstarke Xenon-Blitz-Technologie im kompakten und stabilen Gehäuse · 2 Joule Blitzgenerator · Lichtleistung von 650 Candelar (Cd) · Bedienung mittels Kippschalter

**Anwendung:** Hervorragende Warnwirkung für die Sicherung von Einsatzstellen

**Lieferumfang:** 6V-Blockbatterie (Art.-Nr. 100660) nicht im Lieferumfang enthalten

|                   |           |
|-------------------|-----------|
| Ausführung        | einseitig |
| Farbe             | gelb      |
| Spannung/V        | 6         |
| Blinkfrequenz/min | 60        |
| Art.-Nr.          | 109814    |
| Preis/St.         | 85,00     |





### Leitkegel, Adapter

Mit Stützen Ø 42 mm · Zubehör für Blitzleuchte „TopFlash“

**Anwendung:** Zur Befestigung von Leuchten auf Leitkegeln aller Fabrikate

|           |        |
|-----------|--------|
| Art.-Nr.  | 109815 |
| Preis/St. | 13,50  |



### Leitkegel-Blitz-Richtstrahler, Set

Einfache und schnelle Montage auf 750 mm Leitkegel durch Stecksystem · Hohe Standfestigkeit, da der Batteriekasten auf dem Boden innerhalb des Leitkegels steht · Elektronenblitzlicht

**Lieferumfang:** Inkl. Blitz-Richtstrahler Ø 180 mm · Versorgungsteil 750 mm für Blockbatterien 4 R 25 · Leitkegel, reflektierend 750 mm

|                   |                         |
|-------------------|-------------------------|
| <b>Ausführung</b> | <b>ein-/zwei-seitig</b> |
| Farbe             | gelb                    |
| Art.-Nr.          | 100655                  |
| Preis/Set         | 259,00                  |



### LED-Blitz-Leuchte „FlashMax“

BAST-geprüft · Klappbar · Rot · Horizontal rot-weiß geschraffte Reflexionsklasse RA 2C · Folienschutzrand · Fußplatte mit Anti-Rutsch-System · Tragegriff · Dauerbetrieb von bis zu 160 Stunden · Betrieb mit 4 x C-Batterie; LR 14 "Baby"



|                   |             |
|-------------------|-------------|
| <b>Farbe</b>      | <b>gelb</b> |
| Blinkfrequenz/min | 60          |
| Art.-Nr.          | 116000      |
| Preis/St.         | 199,00      |



### LED-Blitz-Leuchte „FlashMax“ synchronisierbar

BAST-geprüft · Selbstsynchronisierend beim Einschalten · Geräte können zur Synchronisation in beliebiger Reihenfolge aufgestellt werden · Dauerbetrieb von bis zu 160 Stunden · Klappbar · Rot · Horizontal rot-weiß geschraffte Reflexionsklasse RA 2C · Folienschutzrand · Fußplatte mit Anti-Rutsch-System · Tragegriff · Betrieb mit 4 x LR14 Babyzellen (nicht im Lieferumfang enthalten) · Auch als Einzelgerät einsetzbar



|                        |             |
|------------------------|-------------|
| <b>Farbe</b>           | <b>gelb</b> |
| Blinkfrequenz/min      | 60          |
| Abmessungen (B x H)/mm | 215 x 710   |
| Art.-Nr.               | 116001      |
| Preis/St.              | 301,00      |



### Blitzleuchte

Xenon-Technologie · Mit ausklappbaren Füßen · Dauerlicht zuschaltbar · Versorgung mittels 4 Blockbatterien

**Lieferumfang:** Inkl. Adapter zum Aufstecken auf Faltsignale · Ohne Batterie

| Ausführung        | ein-/zwei-seitig |
|-------------------|------------------|
| Farbe             | gelb             |
| Blinkfrequenz/min | 60               |
| Art.-Nr.          | 100654           |
| Preis/St.         | <b>215,00</b>    |



### Kabelbrücke

Belastbar bis max. 10 km/h · Durch seitliche Rastnoppen am Einsatz gegen Verrutschen gesichert · 6 Kanäle zum sicheren Verlegen aller Arten von Kabeln und Schläuchen · Shore-Härte:

95 Shore A

**Anwendung:** Zum Schutz von Kabeln und Schläuchen im Baustellenbereich



| Farbe                      | schwarz        | gelb           |
|----------------------------|----------------|----------------|
| Abmessungen (L x B x H)/mm | 800 x 600 x 80 | 800 x 600 x 80 |
| Art.-Nr.                   | 109937         | 109938         |
| Preis/St.                  | <b>43,00</b>   | <b>51,00</b>   |

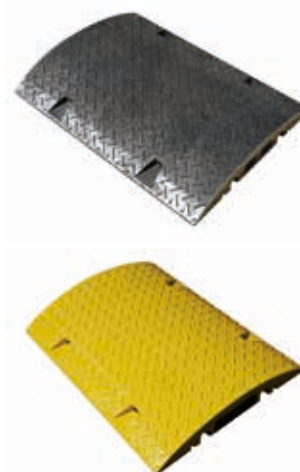

### Bodenschwelle „Car Stop“

Mit 6 kleinen und 1 seitlichen Reflektor · Für Parkplätze

**Lieferumfang:** Ohne Boden-Befestigungsset (Art.-Nr. 108981)

| Farbe                      | schwarz          | gelb             |
|----------------------------|------------------|------------------|
| Abmessungen (L x B x H)/mm | 1.000 x 120 x 60 | 1.000 x 120 x 60 |
| Art.-Nr.                   | 108980           | 114414           |
| Preis/St.                  | <b>33,00</b>     | <b>38,00</b>     |



### Bodenschwelle, Befestigungsset

Für Beton · Zubehör für Bodenschwelle „Car Stop“

**Lieferumfang:** 2 Schrauben 10 x 110 mm · Scheiben · Dübel

|           |               |
|-----------|---------------|
| Art.-Nr.  | <b>108981</b> |
| Preis/Set | <b>4,40</b>   |





### Ampelanlage

Mobile Multisignal-Anlage · Betrieb als Funk-, Kabel- oder Quarzanlage möglich · 3-Kammer Signalgeber · Radarsensoren für verkehrsabhängige Regelung · Individuelle Programmierung über „micro terminal“ · Funkfernbedienung optional · Teleskopmast · Batteriewagen aus Stahlblech · 4 Frequenzen codiert · RiISA, VDE 0832, DIN EN 12368, DIN EN 12675 · Aufsteckbare Sonnenblenden · LED-Technik

**Lieferumfang:** 2 Signalgeber inkl. Steuerung · 1 Bedienteil · 2 Radarsensoren · 2 Batteriewagen für 1 Akku

|           |          |
|-----------|----------|
| Art.-Nr.  | 109192   |
| Preis/St. | 5.142,00 |

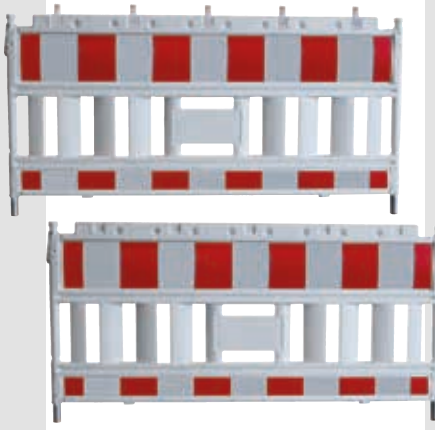

### Schrankenzaun, Kunststoff „ZTV-SA“

Prüfung gemäß TL-Absperrschranken und ZTV-SA · Hochwertiger, schlagzäher, UV-beständiger und wartungsfreier Kunststoff · Schranke und Tastleiste mit Folie Reflexionsklasse 1

**Lieferumfang:** Ohne TL-Fußplatten

| Abmessungen (L x H)/mm | 1.600 x 1.000 | 2.000 x 1.000 | 2.000 x 1.000 | 2.400 x 1.000 |
|------------------------|---------------|---------------|---------------|---------------|
| Lampenaufnahme         | Nein          | Nein          | Ja            | Nein          |
| Gewicht/kg             | 10            | 14,5          | 16            | 14            |
| Art.-Nr.               | 108829        | 114520        | 114415        | 108830        |
| Preis/St.              | 107,00        | 98,00         | 102,00        | 145,00        |



### Lager- und Transportgestell

Für Schrankenmäne · Erleichtert den Transport und die Lagerung von Schrankenmänen · Können in Längs- und Querrichtung transportiert werden · Aufnahmekapazität 20 Stück

| Länge/mm   | 2.000          | 2.400          |
|------------|----------------|----------------|
| Material   | Stahl verzinkt | Stahl verzinkt |
| Gewicht/kg | 80             | 90             |
| Art.-Nr.   | 100782         | 100783         |
| Preis/St.  | 324,00         | 435,00         |



### Schrankenzaun, Stahl, TL

Verzinktes Stahlgestell aus Rohrrahmen Ø 42,2 mm Standrohren und Ø 26,9 mm waagerechten Rohren, dazwischen ein eingeschweißtes Gittergewebe · Zum Absichern einer Grabentiefe ab 1,25 m · Mit eingienieteter Schranke (250 mm) und Tastleiste (100 mm) · Reflektierender, rot/weißer Folientyp 1 · Inkl. Lochungen für Lampenhalter

| Breite/mm  | 1.600  | 2.000  | 2.400  |
|------------|--------|--------|--------|
| Gewicht/kg | 19     | 24     | 28     |
| Art.-Nr.   | 100777 | 100778 | 100779 |
| Preis/St.  | 97,00  | 91,00  | 134,00 |





### Sicherheitsbaken-Fußplatte „K1“

Kunststoffrecycling · Mit seitlichen Tragegriffen · Einstecktaschen: 1 Tasche: 40 mm x 40 mm, 1 Tasche: 60 mm x 60 mm und 2 Taschen: Ø 42 mm

**Anwendung:** Zum Aufstellen von Schrankenzäunen, Schaftröhen oder Bauzäunen



|                            |                 |
|----------------------------|-----------------|
| Abmessungen (L x B x H)/mm | 800 x 400 x 120 |
| Gewicht/kg                 | 30              |
| Art.-Nr.                   | 114522          |
| Preis/St.                  | <b>16,50</b>    |



### Sicherheitsbake, TL

BAST-geprüft · Wendebake · Doppelseitig · Folientyp 1 · Oberer Stutzen für Lampenbefestigung

|            |                                    |
|------------|------------------------------------|
| Ausführung | doppelseitig rechts-/ linksweisend |
| Art.-Nr.   | 116886                             |
| Preis/St.  | <b>44,50</b>                       |



### Sicherheitsbaken, Lager- und Transportgestell

Verzinkt · Für bis zu 80 Sicherheitsbaken · Leicht montierbares Gestell  
**Lieferumfang:** Inkl. Befestigungsmaterial

|            |               |
|------------|---------------|
| Gewicht/kg | 58            |
| Art.-Nr.   | 116892        |
| Preis/St.  | <b>268,00</b> |



### Sicherheitsbaken-Fußplatte TL „K1“

BAST-geprüft · Kunststoffrecycling · Mit seitlichen Tragegriffen · Einstecktaschen: 1 Tasche: 40 x 40 mm, 1 Tasche: 60 x 60 mm und 2 Taschen: Ø 42 mm

|                            |                 |
|----------------------------|-----------------|
| Abmessungen (L x B x H)/mm | 800 x 400 x 120 |
| Gewicht/kg                 | 30              |
| Art.-Nr.                   | 116887          |
| Preis/St.                  | <b>22,00</b>    |



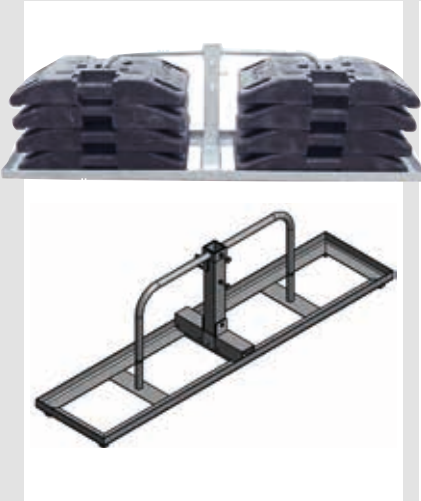

### Schilderstände, TL

Verzinkt · Zur Aufnahme von Schaftröhen 40 x 40 mm und 60 x 60 mm · Fixierung mittels 2 Stellschrauben · Angeschweißte Lasche ermöglicht Transport per Kran · 4 angeschweißte Füße zur standfesten Positionierung · Bestückung bis zu 8 Fußplatten möglich (jeweils 4 Fußplatten pro Seite stapelbar) · Fußplatten werden durch separaten Bügel gegen Verrutschen gesichert · Gewichtsklasse K8

**Lieferumfang:** Ohne Fußplatten

| Ausführung             | Holm starr    | Holm umlegbar |
|------------------------|---------------|---------------|
| Abmessungen (L x B)/mm | 1.920 x 450   | 1.920 x 450   |
| Gewicht/kg             | 23            | 24            |
| Art.-Nr.               | 116893        | 116894        |
| Preis/St.              | <b>183,00</b> | <b>240,00</b> |



### Warnleuchte, TL

BAST-geprüft · Blitzfrequenz: ca 64/min. · Mit LED-Technik · Dämmerungsautomatik · Inkl. integriertem Batteriekasten

**Lieferumfang:** Ohne Batterie

| Farbe      | rot          | rot          | gelb         | gelb         |
|------------|--------------|--------------|--------------|--------------|
| Ausführung | einseitig    | doppelseitig | einseitig    | doppelseitig |
| Art.-Nr.   | 116888       | 116889       | 116890       | 116891       |
| Preis/St.  | <b>28,00</b> | <b>28,00</b> | <b>28,00</b> | <b>28,00</b> |



### Mobilzaun

Mit umlaufendem Rohrrahmen · Standrohre Ø 42,4 mm · Waagrechte Rohre Ø 26,9 mm · Maschenweite: senkrecht 100 mm, waagrecht 300 mm · Drahtstärke: senkrecht 3,5 mm, waagrecht 4 mm · Anzahl Drähte: 7 St. senkrecht, 33 St. waagrecht · Zur Verbindung der Bauzäune untereinander sind seitlich an den Standrohren Haken und Ösen angeschweißt



+++ Der Profi +++

| Abmessungen (B x H)/mm | 2.200 x 2.000 | 3.500 x 2.000 |
|------------------------|---------------|---------------|
| Ausführung             | feuerverzinkt | feuerverzinkt |
| Gewicht/kg             | 18,1          | 21,7          |
| Art.-Nr.               | 114510        | 117249        |
| Preis/St.              | <b>64,00</b>  | <b>67,00</b>  |



### Bauzaunfuß

Für den standfesten Aufbau von Mobilzäunen · Mit 6 Löchern Ø 42 mm zum Einstecken der Bauzaunstandrohre · **Art.-Nr. 114511:** Mit Stahlbewehrung · **Art.-Nr. 114512:** Umweltschonend durch Verarbeitung von Kunststoffabfällen

| Ausführung                 | Beton           | Kunststoff-Recycling | Kunststoff-Recycling |
|----------------------------|-----------------|----------------------|----------------------|
| Abmessungen (L x B x H)/mm | 700 x 220 x 125 | 700 x 250 x 160      | 700 x 250 x 160      |
| Gewicht/kg                 | 36              | 20                   | 24                   |
| Art.-Nr.                   | 114511          | 114512               | 114876               |
| Preis/St.                  | <b>9,80</b>     | <b>13,40</b>         | <b>14,30</b>         |



### Bauzaun, Zubehör

Zubehör für Mobilzäune



| Typ       | Transportgestell für 25 Zäune | Ständer, 800 x 850 x 120 mm | Befestigungssatz, verzinkt |
|-----------|-------------------------------|-----------------------------|----------------------------|
| Art.-Nr.  | 100752                        | 100745                      | 114515                     |
| Preis/St. | <b>399,00</b>                 | <b>34,00</b>                | <b>2,70</b>                |

| Typ       | Bauzaunschanier, inkl. Schraube und Mutter zur Befestigung | Bodenplatte mit 2 Einsteckhülsen |
|-----------|--|----------------------------------|
| Art.-Nr.  | 114514   | 100744                           |
| Preis/St. | <b>20,00</b>   | <b>13,50</b>                     |



### Hochsicherheits-Bauzaunklemme

Stahl verzinkt, mit Dreikantmutter · Montage nur mit Spezialschlüssel möglich

**Anwendung:** Für Mobilzaun zur Diebstahlsicherung

|           |             |
|-----------|-------------|
| Art.-Nr.  | 109190      |
| Preis/St. | <b>4,20</b> |



### Spezialschlüssel

Zubehör für Hochsicherheits-Bauzaunklemme

|           |              |
|-----------|--------------|
| Art.-Nr.  | 109191       |
| Preis/St. | <b>11,50</b> |



### Mobilzaun, Fußplatte

Mit Tragegriff für ein angenehmes Handling · Aufschraubbare Einsteckhülse zum Verbinden von 2 Bauzäunen

**Lieferumfang:** Inkl. Schraubensatz

| Ausführung             | Stahl verzinkt |
|------------------------|----------------|
| Abmessungen (L x B)/mm | 700 x 500      |
| Gewicht/kg             | 12,5           |
| Art.-Nr.               | 114513         |
| Preis/St.              | <b>78,00</b>   |



### Mobilzaun-Stützstrebe

Für 2,00 m Bauzaun · Zum stabilen Abstützen von Mobilzaunelementen · Mit aufgeschweißter Bodenplatte und Bohrungen zum Einschlagen von Erdnägeln

**Lieferumfang:** Inkl. Verbindungsschelle zum Befestigen am Bauzaun und Erdnagel zum Fixieren der Stützstrebe

|            |              |
|------------|--------------|
| Höhe/mm    | 1.600        |
| Gewicht/kg | 4,8          |
| Art.-Nr.   | 109189       |
| Preis/St.  | <b>59,00</b> |





### Sichtschutzplane

Schwer entflammbar · Geeignet für alle Mobilzäune 3,50 m x 2,00 m · Planendicke: 0,25 mm

**Lieferumfang:** Inkl. Kabelbinder zum Befestigen der Plane am Bauzaun

| Farbe                    | weiß          | blau          | grün          |
|--------------------------|---------------|---------------|---------------|
| Abmessungen (L x B)/mm   | 3.410 x 1.700 | 3.410 x 1.700 | 3.410 x 1.700 |
| Gewicht g/m <sup>2</sup> | 165           | 165           | 165           |
| Art.-Nr.                 | 108131        | 108132        | 113772        |
| Preis/St.                | <b>11,00</b>  | <b>11,00</b>  | <b>11,00</b>  |



### Absperrgitter

Aus stabilem Stahlrohr 38 mm · Mit Verbindungshaken aus Flacheisen · Zwei angeschweißte Füße · 19 Füllstäbe

| Ausführung             | Stahl verzinkt |
|------------------------|----------------|
| Abmessungen (B x H)/mm | 2.500 x 1.100  |
| Art.-Nr.               | 114516         |
| Preis/St.              | <b>122,00</b>  |



### Schilderpfosten, Stahlrohr

Feuerverzinkt · Mit Kunststoffkappe und Erdanker

**Anwendung:** Zum ortsfesten Einbau von Verkehrsschildern

| Ø/mm       | 60           | 60           | 60           |
|------------|--------------|--------------|--------------|
| Länge/mm   | 3.000        | 3.500        | 4.000        |
| Gewicht/kg | 7,8          | 9,0          | 10,4         |
| Art.-Nr.   | 100784       | 100785       | 100786       |
| Preis/St.  | <b>31,00</b> | <b>35,50</b> | <b>39,50</b> |



### Rohrschelle

Feuerverzinkt

**Anwendung:** Zur Befestigung von Verkehrsschildern an Rohrpfosten

| Ø/mm           | 60          | 60          | 60          |
|----------------|-------------|-------------|-------------|
| Lochabstand/mm | 70          | 350         | 500         |
| Gewicht/kg     | 0,30        | 0,40        | 0,50        |
| Art.-Nr.       | 100787      | 100788      | 100789      |
| Preis/St.      | <b>2,80</b> | <b>4,60</b> | <b>5,20</b> |





### Schaftrohr

Gepüft nach TL-Aufstellvorrichtungen 97 · Aus Vierkantrrohr 40 x 40 mm · Stahl verzinkt, verdrehsicher

| Länge/mm  | 2.000        | 2.500        | 3.000        | 3.500        |
|-----------|--------------|--------------|--------------|--------------|
| Art.-Nr.  | 100697       | 100698       | 100699       | 109890       |
| Preis/St. | <b>16,00</b> | <b>15,00</b> | <b>17,50</b> | <b>22,00</b> |

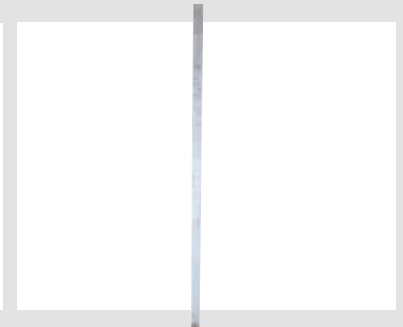

### Schilderklemme

Kunststoff-Schelle für Rundrohr und Vierkantrrohr geeignet · Metall-Schelle aus verzinktem Stahl nur für Vierkantrrohr geeignet

**Anwendung:** Zur Befestigung von Schildern an Schaftröhren

| Ausführung | Kunststoff  | Stahl verzinkt |
|------------|-------------|----------------|
| Art.-Nr.   | 100725      | 100726         |
| Preis/St.  | <b>2,30</b> | <b>1,80</b>    |



### Absperrpfosten

Aus Vierkantrrohr 70 x 70 mm · Mit aufgeschweißter Stahlkappe · 900 mm Überflur



| Mobilität       | herausnehmbar   | umlegbar, selbsteinrastende Verriegelung                                  | umlegbar, selbsteinrastende Verriegelung   |
|-----------------|---|---|--|
| Befestigungsart | mit Dreikantverschluss, nach DIN 3223, mit Bodenhülse Art.-Nr. 110971, ca. 500 mm Unterflur | mit Dreikantverschluss, für Dübelbefestigung mit Bodenplatte 100 x 150 mm | mit Dreikantverschluss, zum Einbetonieren mit Bodenhülse Art.-Nr. 111033, ca. 400 mm Unterflur |
| Ausführung      | feuerverzinkt und weiß/rot  | feuerverzinkt und weiß/rot  | feuerverzinkt und weiß/rot   |
| Anzahl Ösen     | 0   | 0   | 0  |
| Gewicht/kg      | 12,0  | 9,0   | 11,0   |
| Art.-Nr.        | 110968  | 100795  | 106990   |
| Preis/St.       | <b>115,00</b>   | <b>135,00</b>   | <b>153,00</b>  |



| Mobilität       | umlegbar, selbsteinrastende Verriegelung  | umleg- und herausnehmbar, selbsteinrastende Verriegelung   | umleg- und herausnehmbar, selbsteinrastende Verriegelung   |
|-----------------|---|--|--|
| Befestigungsart | mit Dreikantverschluss und Hebe-Kippmechanik, nach DIN 3223, mit Blattfeder, inkl. Bodenhülse | mit Profilzylinder-schloss + Dreikantverschluss, nach DIN 3223, drei Schlüssel, mit Bodenhülse Art.-Nr. 110971, ca. 500 mm Unterflur | mit Profilzylinder-schloss + Dreikantverschluss, nach DIN 3223, drei Schlüssel, mit Bodenhülse Art.-Nr. 110971, ca. 500 mm Unterflur |
| Ausführung      | feuerverzinkt und weiß/rot  | feuerverzinkt  | feuerverzinkt und weiß/rot   |
| Anzahl Ösen     | 0   | 0  | 0  |
| Gewicht/kg      | 11,0  | 12,0   | 12,0   |
| Art.-Nr.        | 110979  | 111004   | 111007   |
| Preis/St.       | <b>156,00</b>   | <b>188,00</b>  | <b>206,00</b>  |





**Absperrpfosten**

Stahlrohr Ø 60 x 2,5 mm · Mit aufgeschweißter Stahlkappe · Überflur 900 mm · **Art.-Nr. 110857:** Feuerwehrleitpfosten

**Anwendung:** Dieser Absperr- und Kettenpfosten kann als Begrenzungspfosten von Fußgängerbereichen, Parkplätzen, Fahrbahnen, Sicherheitszonen usw. eingesetzt werden

| Mobilität       | ortsfest   | ortsfest   |
|-----------------|--|--|
| Befestigungsart | zum Einbetonieren mit Erdanker, Gesamtlänge 1.300 mm | zum Einbetonieren mit Erdanker, Gesamtlänge 1.300 mm |
| Ausführung      | feuerverzinkt und weiß/rot                           | feuerverzinkt und weiß/rot                           |
| Anzahl Ösen     | 0  | 2  |
| Gewicht/kg      | 4,5  | 4,5  |
| Art.-Nr.        | 100790   | 100791   |
| Preis/St.       | <b>36,00</b>   | <b>39,50</b>   |

| Mobilität       | herausnehmbar   | herausnehmbar   |
|-----------------|---|---|
| Befestigungsart | mit Dreikantverschluss, nach DIN 3223, mit Bodenhülse Ø 70 x 2,9 mm, Gesamtlänge ca. 1.100 mm | mit Dreikantverschluss, nach DIN 3223, mit Bodenhülse Ø 70 x 2,9 mm, Gesamtlänge ca. 1.100 mm |
| Ausführung      | feuerverzinkt und weiß/rot  | feuerverzinkt und weiß/rot  |
| Anzahl Ösen     | 1   | 2   |
| Gewicht/kg      | 7,0   | 7,0   |
| Art.-Nr.        | 110877  | 100793  |
| Preis/St.       | <b>90,00</b>  | <b>90,00</b>  |



**Absperrpfosten**

Vierkantstahlrohr 70 x 70 mm · Mit 8 mm Dreikantverschluss · 900 mm Überflur  
**Lieferumfang:** Inkl. 8 mm Dreikantschlüssel Art.-Nr. 111074

| Mobilität       | umlegbar, selbsteinrastende Verriegelung                                       | umlegbar, selbsteinrastende Verriegelung  |
|-----------------|--|---|
| Befestigungsart | mit Dreikantverschluss 8 mm, für Dübelbefestigung mit Bodenplatte 100 x 150 mm | mit Dreikantverschluss 8 mm, zum Einbetonieren mit Bodenhülse Art.-Nr. 111033, ca. 400 mm Unterflur |
| Ausführung      | feuerverzinkt und rot/weiß   | feuerverzinkt und rot/weiß  |
| Gewicht/kg      | 9,0  | 11,0  |
| Art.-Nr.        | 111010   | 111012  |
| Preis/St.       | <b>162,00</b>  | <b>179,00</b>   |



**Absperrpfosten, Dreikantschlüssel**

Nach DIN 3223 · Zubehör für Absperrpfosten

|           |               |
|-----------|---------------|
| Art.-Nr.  | <b>100803</b> |
| Preis/St. | <b>6,30</b>   |



### Absperr-Stilpfosten

Stahlrohr Ø 82 mm · Ca. 900 mm Überflur · Feuerverzinkt und matt schwarz beschichtet

| Mobilität       | ortsfest   | herausnehmbar, selbsteinrastende Verriegelung   |
|-----------------|--|---|
| Befestigungsart | zum Einbetonieren mit Erdanker, Gesamtlänge 1.300 mm | mit Dreikantverschluss, nach DIN 3223, mit Bodenhülse Art.-Nr. 110971, ca. 500 mm Unterflur |
| Gewicht/kg      | 10,0   | 13,5  |
| Art.-Nr.        | 111751   | 111753  |
| Preis/St.       | <b>83,00</b>   | <b>184,00</b>   |



### Absperr-Stilpfosten

Stahlrohr Ø 82 mm · ca. 900 mm Überflur · Feuerverzinkt und matt schwarz beschichtet



| Mobilität       | ortsfest   | herausnehmbar, selbsteinrastende Verriegelung   |
|-----------------|--|---|
| Befestigungsart | zum Einbetonieren mit Erdanker, Gesamtlänge 1.300 mm | mit Dreikantverschluss, nach DIN 3223, mit Bodenhülse Art.-Nr. 110971, ca. 500 mm Unterflur |
| Gewicht/kg      | 10,0   | 13,5  |
| Art.-Nr.        | 111759   | 111761  |
| Preis/St.       | <b>83,00</b>   | <b>184,00</b>   |



### Parkplatzsperre

Vierkantröhre 70 x 70 mm · Mit seitlichen Rundrohrbügeln · Gesamtbreite ca. 800 mm · Überflur 500 mm



| Mobilität       | umlegbar, selbsteinrastende Verriegelung  | umlegbar, selbsteinrastende Verriegelung  |
|-----------------|---|---|
| Befestigungsart | mit Rundzylinder, zur Dübelbefestigung mit Bodenplatte 100 x 150 mm, drei Schlüssel | mit Rundzylinder, zum Einbetonieren mit angeschweißtem Bodenanker, ca. 300 mm Unterflur, drei Schlüssel |
| Ausführung      | feuerverzinkt/rot   | feuerverzinkt/rot   |
| Gewicht/kg      | 9,0   | 9,5   |
| Art.-Nr.        | 106756  | 106757  |
| Preis/St.       | <b>124,00</b>   | <b>132,00</b>   |





### Wegesperre

Ortsfest · Zusammenschraubbar

**Lieferumfang:** Inkl. Schrauben · 2 Ortsfeste Pfosten (Vierkantrrohr 70 x 70 mm, Überflur 900 mm, mit Erdanker, Unterflur 400 mm) · 1 Querholm: (Rechteckrohr 60 x 40 mm)

| Gesamtbreite/mm | 2.000         | 2.500         | 3.000         |
|-----------------|---------------|---------------|---------------|
| Querholm        | Ja            | Ja            | Ja            |
| Ausführung      | feuerverzinkt | feuerverzinkt | feuerverzinkt |
| Gewicht/kg      | 26,5          | 22,5          | 23,5          |
| Art.-Nr.        | 111430        | 111431        | 111432        |
| Preis/St.       | <b>223,00</b> | <b>242,00</b> | <b>260,00</b> |



### Bügel aus Stahlrohr

Ø 48 x 2,5 mm · Anlehnparkler · Standsicher · Beidseitig anlehnbar · Optimaler Diebstahlschutz · Pulverbeschichtet in gängigen Farben

| Ausführung             | feuerverzinkt     | feuerverzinkt     |
|------------------------|-------------------|-------------------|
| Befestigungsart        | zum Einbetonieren | zum Einbetonieren |
| Abmessungen (B x H)/mm | 1.000 x 1.200     | 1.000 x 1.200     |
| Querholm               | Nein              | Ja                |
| Gewicht/kg             | 8,5               | 11,0              |
| Art.-Nr.               | 111216            | 111235            |
| Preis/St.              | <b>48,00</b>      | <b>69,00</b>      |

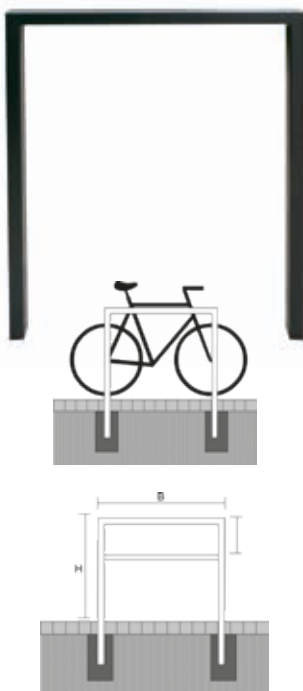

### Fahrradanlehnbügel

Stahlrohr · Zum Einbetonieren · Höhe 1.200 mm



| Rohrtyp/mm | Vierkant 60 x 60 | Vierkant 60 x 60 | Vierkant 60 x 60                     | Vierkant 60 x 60                     | Vierkant 60 x 60 |
|------------|------------------|------------------|--------------------------------------|--------------------------------------|------------------|
| Breite/mm  | 750              | 750              | 750                                  | 750                                  | 1.000            |
| Querholm   | Nein             | Ja               | Nein                                 | Ja                                   | Nein             |
| Ausführung | feuerverzinkt    | feuerverzinkt    | feuerverzinkt und beschichtet DB 703 | feuerverzinkt und beschichtet DB 703 | feuerverzinkt    |
| Gewicht/kg | 14,0             | 17,5             | 14,0                                 | 17,5                                 | 15,0             |
| Art.-Nr.   | 111529           | 111530           | 111531                               | 111532                               | 111533           |
| Preis/St.  | <b>109,00</b>    | <b>131,00</b>    | <b>130,00</b>                        | <b>153,00</b>                        | <b>113,00</b>    |



**HERAS Mobilzaun**

Umfangreiches Sortiment für viele Anwendungen im Bereich Bau, Infrastruktur und Veranstaltungen

| Typ                             | M 100                        | M 300                            | M 350                        |
|---------------------------------|------------------------------|----------------------------------|------------------------------|
| Abmessungen (B x H)/mm          | 3.500 x 1.200                | 3.500 x 2.000                    | 3.500 x 2.000                |
| Ausführung                      | verzinkt, leichte Ausführung | verzinkt, leichte Ausführung     | verzinkt, leichte Ausführung |
| Maschenweite/mm                 | 100 x 250                    | 100 x 250                        | 100 x 355                    |
| Rohr-Ø senkrecht/waagerecht/mm  | 42 / 30                      | 42 / 25                          | 40 / 22                      |
| Draht-Ø senkrecht/waagerecht/mm | 3 / 3                        | 2,5 / 3                          | 2,5 / 3                      |
| Verbindungstyp                  | Haken & Öse                  | Verbindungsschelle / Haken & Öse | Verbindungsschelle           |
| Art.-Nr.                        | 113818                       | 113814                           | 113826                       |
| Preis/St.                       | a.A.                         | a.A.                             | a.A.                         |

| Typ                             | M 400                        | M 400                            | M 500                |
|---------------------------------|------------------------------|----------------------------------|----------------------|
| Abmessungen (B x H)/mm          | 2.200 x 2.000                | 3.500 x 2.000                    | 3.500 x 2.000        |
| Ausführung                      | verzinkt, schwere Ausführung | verzinkt, schwere Ausführung     | verzinkt, Anti-Climb |
| Maschenweite/mm                 | 100 x 250                    | 100 x 250                        | 35 x 150             |
| Rohr-Ø senkrecht/waagerecht/mm  | 42 / 30                      | 42 / 30                          | 42 / 30              |
| Draht-Ø senkrecht/waagerecht/mm | 3 / 4                        | 3 / 4                            | 3 / 4                |
| Verbindungstyp                  | Verbindungsschelle           | Verbindungsschelle / Haken & Öse | -                    |
| Art.-Nr.                        | 100738                       | 113813                           | 114980               |
| Preis/St.                       | a.A.                         | a.A.                             | a.A.                 |

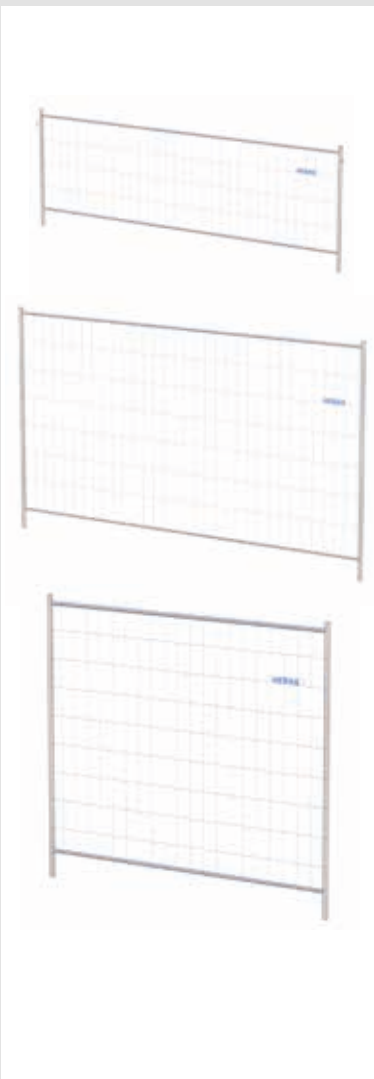

**HERAS Bauzaun, Zubehör**

Zubehör für Mobilzäune



| Typ       | Befestigungs-<br>satz, verzinkt | Erdnagel,<br>L: 600 mm | Stahlstrebe | Torrolle |
|-----------|---------------------------------|------------------------|-------------|----------|
| Art.-Nr.  | 100750                          | 100748                 | 113822      | 113819   |
| Preis/St. | a.A.                            | a.A.                   | a.A.        | a.A.     |

| Typ       | Torschloßbügel | Torverbindung | Transportge-<br>stell für<br>25 Zäune | Torelement<br>M 90, verzinkt,<br>1.200 x 2.000<br>mm |
|-----------|----------------|---------------|---------------------------------------|--|
| Art.-Nr.  | 113820         | 100749        | 113821                                | 100741   |
| Preis/St. | a.A.           | a.A.          | <b>79,00</b>                          | a.A.   |





### HERAS Bauzaunfuß

Für den standfesten Aufbau von Mobilzäunen · Mit 4- 6 Löchern (abhängig vom Typ) Ø 42 mm zum Einstecken der Bauzaunstandrohre · Art.-Nr. 100746: Mit Stahlbewehrung · Art.-Nr. 100747: Umweltschonend durch Verarbeitung von Kunststoffabfällen

| Ausführung                 | Beton           | Kunststoff-Recycling |
|----------------------------|-----------------|----------------------|
| Abmessungen (L x B x H)/mm | 710 x 226 x 155 | 767 x 250 x 160      |
| Gewicht/kg                 | 35              | 19                   |
| Art.-Nr.                   | 100746          | 100747               |
| Preis/St.                  | a.A.            | a.A.                 |



### HERAS Bauzaunfuß

Löcher zum Aufdübeln in den Ecken · Geringe Stolpergefahr

| Ausführung             | Stahl     |
|------------------------|-----------|
| Abmessungen (L x B)/mm | 500 x 250 |
| Gewicht/kg             | 11        |
| Art.-Nr.               | 100743    |
| Preis/St.              | a.A.      |



### HERAS Lärmschutzmatte

Wirksame Reduzierung der Lärmlast bis zu 20 dB · Schaffung einer gesünderen Arbeitsumgebung · Belästigungen vermeiden · Hohe Flexibilität · Benutzerfreundlich · Für Werbezwecke verwendbar

| Abmessungen (B x H)/mm | 3.550 x 2.000 |
|------------------------|---------------|
| Gewicht/kg             | 12            |
| Art.-Nr.               | 116537        |
| Preis/St.              | a.A.          |



### Fahrbahnmarkierungsband

Selbstklebende, gelb reflektierende Markierungsfolie zur vorübergehenden, kurzfristigen Markierung von Fahrbahnen und -spuren bei geänderten Verkehrsführungen · Verklebung auf Asphalt und Betonuntergrund

|             |               |
|-------------|---------------|
| Breite/mm   | 120           |
| Länge/m     | 100           |
| Art.-Nr.    | 100634        |
| Preis/Rolle | <b>210,00</b> |



### Primer

Behälterinhalt 7 Liter · Zubehör für Fahrbahnmarkierungsband

|           |              |
|-----------|--------------|
| Art.-Nr.  | 100636       |
| Preis/St. | <b>92,00</b> |



### Gefahrzeichen

RAL-Güte · Nach Anlage 1 zu § 40 StVO · Aus Aluminium 2 mm · Folie Typ 1, reflektierend

| Typ            | Nr. 101<br>Gefahrstelle | Nr. 112<br>unebene<br>Fahrbahn | Nr. 120<br>verengte<br>Fahrbahn | Nr. 121-10<br>einseitig (rechts)<br>verengte<br>Fahrbahn |
|----------------|-------------------------|--------------------------------|---------------------------------|--|
| Abmessungen/mm | SL 900                  | SL 900                         | SL 900                          | SL 900   |
| Art.-Nr.       | 100388                  | 100404                         | 100406                          | 100408   |
| Preis/St.      | <b>30,00</b>            | <b>30,00</b>                   | <b>30,00</b>                    | <b>30,00</b>   |

| Typ            | Nr. 121-20<br>einseitig (links)<br>verengte<br>Fahrbahn | Nr. 123<br>Arbeitsstelle | Nr. 125<br>Gegenverkehr | Nr. 131<br>Lichtzeichen-<br>anlage |
|----------------|---|--------------------------|-------------------------|------------------------------------|
| Abmessungen/mm | SL 900  | SL 900                   | SL 900                  | SL 900                             |
| Art.-Nr.       | 100410  | 100412                   | 100414                  | 100418                             |
| Preis/St.      | <b>30,00</b>  | <b>30,00</b>             | <b>30,00</b>            | <b>30,00</b>                       |



### Vorschriftszeichen

RAL-Güte · Nach Anlage 2 zu § 41 StVO · Aus Aluminium 2 mm · Folie Typ 1, reflektierend

| Typ            | Nr. 205<br>Vorfahrt<br>gewähren! | Nr. 206<br>Halt!<br>Vorfahrt ge-<br>währen! | Nr. 208<br>dem Gegen-<br>verkehr<br>Vorrang<br>gewähren! | Nr. 209-10<br>vorge-<br>schriebene<br>Fahrtrich-<br>tung - links | Nr. 209<br>vorge-<br>schriebene<br>Fahrtrich-<br>tung - rechts | Nr. 209-30<br>vorge-<br>schriebene<br>Fahrtrich-<br>tung -<br>geradeaus |
|----------------|----------------------------------|---|--|--|--|---|
| Abmessungen/mm | SL 900                           | Achteck<br>900 x 900                        | Ø 600  | Ø 600  | Ø 600  | Ø 600   |
| Art.-Nr.       | 100416                           | 100420                                      | 100422   | 100424   | 100426   | 100428  |
| Preis/St.      | <b>30,00</b>                     | <b>58,40</b>                                | <b>26,40</b>   | <b>26,40</b>   | <b>26,40</b>   | <b>26,40</b>  |

| Typ            | Nr. 220-10<br>Einbahn-<br>straße,<br>linkswei-<br>send | Nr. 220-20<br>Einbahn-<br>straße,<br>rechtswei-<br>send | Nr. 250<br>Verbot für<br>Fahrzeuge<br>aller Art | Nr. 267<br>Verbot der<br>Einfahrt | Nr. 274.10<br>zulässige<br>Höchstge-<br>schwindig-<br>keit<br>10 km/h | Nr. 274.30<br>zulässige<br>Höchstge-<br>schwindig-<br>keit<br>30 km/h |
|----------------|--|---|---|-----------------------------------|---|---|
| Abmessungen/mm | 300 x 800  | 300 x 800   | Ø 600   | Ø 600                             | Ø 600   | Ø 600   |
| Art.-Nr.       | 100440   | 100442  | 100448  | 100462                            | 108403  | 100464  |
| Preis/St.      | <b>24,80</b>   | <b>24,80</b>  | <b>26,40</b>                                    | <b>26,40</b>                      | <b>26,40</b>  | <b>26,40</b>  |

| Typ            | Nr. 274.50<br>zulässige<br>Höchstge-<br>schwindig-<br>keit<br>50 km/h | Nr. 274.60<br>zulässige<br>Höchstge-<br>schwindig-<br>keit<br>60 km/h | Nr. 276<br>Überhol-<br>verbot für<br>Kraftfahr-<br>zeuge aller<br>Art | Nr. 282<br>Ende<br>sämtlicher<br>Strecken-<br>verbote | Nr. 283<br>absolutes<br>Haltever-<br>bot (ohne<br>Richtungs-<br>pfeile) | Nr. 286<br>einges-<br>chränktes<br>Halteverbot<br>(ohne<br>Richtungs-<br>pfeile) |
|----------------|---|---|---|---|---|--|
| Abmessungen/mm | Ø 600   | Ø 600   | Ø 600   | Ø 600   | Ø 600   | Ø 600  |
| Art.-Nr.       | 108404  | 108405  | 100470  | 100476  | 100478  | 100486   |
| Preis/St.      | <b>26,40</b>  | <b>26,40</b>  | <b>26,40</b>  | <b>26,40</b>  | <b>26,40</b>  | <b>26,40</b>   |





**Richtzeichen**

RAL-Güte · Nach Anlage 3 zu § 42 StVO · Aus Aluminium 2 mm · Folie Typ 1, reflektierend

| Typ            | Nr. 308 Vorrang vor dem Gegenverkehr | Nr. 357 Sackgasse | Nr. 454-40 Umleitungswegweiser doppelseitig |
|----------------|--------------------------------------|-------------------|---|
| Abmessungen/mm | 600 x 600                            | 600 x 600         | 350 x 1.250                                 |
| Art.-Nr.       | 100500                               | 100504            | 100510                                      |
| Preis/St.      | <b>33,10</b>                         | <b>33,10</b>      | <b>60,00</b>                                |



**Zusatzzeichen**

RAL-Güte · Nach § 39 StVO · Aus Aluminium 2 mm · Folie Typ 1, reflektierend

| Typ            | blanko 231 x 420 mm | blanko 330 x 600 mm | Nr. 1000-10 Richtung, linksweisend | Nr. 1000-11 Richtung der Gefahrstelle, linksweisend |
|----------------|---------------------|---------------------|------------------------------------|---|
| Abmessungen/mm | 231 x 420           | 330 x 600           | 330 x 600                          | 330 x 600   |
| Art.-Nr.       | 116493              | 116494              | 100519                             | 100523  |
| Preis/St.      | <b>13,00</b>        | <b>20,00</b>        | <b>20,00</b>                       | <b>20,00</b>  |

| Typ            | Nr. 1000-12 Fußgänger Gehweg gegenüber benutzen, linksweisend | Nr. 1000-20 Richtung, rechtsweisend | Nr. 1000-21 Richtung der Gefahrstelle, rechtsweisend | Nr. 1000-22 Fußgänger Gehweg gegenüber benutzen, rechtsweisend |
|----------------|---|-------------------------------------|--|--|
| Abmessungen/mm | 330 x 600   | 330 x 600                           | 330 x 600  | 330 x 600  |
| Art.-Nr.       | 100527  | 100520                              | 100524   | 100528   |
| Preis/St.      | <b>20,00</b>  | <b>20,00</b>                        | <b>20,00</b>   | <b>20,00</b>   |

| Typ            | Nr. 1004-30 nach 100 m | Nr. 1007-33 Baustellen-ausfahrt | Nr. 1007-35 verschmutzte Fahrbahn | Nr. 1012-32 Radfahrer absteigen |
|----------------|------------------------|---------------------------------|-----------------------------------|---------------------------------|
| Abmessungen/mm | 330 x 600              | 330 x 600                       | 330 x 600                         | 330 x 600                       |
| Art.-Nr.       | 100530                 | 100546                          | 100550                            | 100564                          |
| Preis/St.      | <b>20,00</b>           | <b>20,00</b>                    | <b>20,00</b>                      | <b>20,00</b>                    |

| Typ            | Nr. 1020-30 Anlieger frei | Nr. 1028-30 Baustellen-fahrzeuge frei | Nr. 1028-31 bis Baustelle frei | Nr. 1028-32 Anlieger bis Baustelle frei |
|----------------|---------------------------|---------------------------------------|--------------------------------|---|
| Abmessungen/mm | 330 x 600                 | 450 x 600                             | 330 x 600                      | 330 x 600                               |
| Art.-Nr.       | 100570                    | 100574                                | 100576                         | 100578                                  |
| Preis/St.      | <b>20,00</b>              | <b>26,60</b>                          | <b>20,00</b>                   | <b>20,00</b>                            |





**Warnhinweise**

RAL-Güte · Aus Aluminium 2 mm · Folie Typ 1, reflektierend

| Typ            | Nr. WH 24<br>Fußgänger<br>bitte andere<br>Straßenseite<br>benutzen | Nr. 1007-38<br>Baustellenver-<br>kehr | Nr. WH 27<br>Baustellenver-<br>kehr kreuzt | Nr. WH 47<br>ausgenommen<br>Baustellenver-<br>kehr |
|----------------|--|---------------------------------------|--|--|
| Abmessungen/mm | 330 x 600  | 330 x 600                             | 330 x 600                                  | 330 x 600  |
| Art.-Nr.       | 100586   | 100588                                | 100590                                     | 100600   |
| Preis/St.      | <b>20,00</b>   | <b>20,00</b>                          | <b>20,00</b>                               | <b>20,00</b>                                       |



**Verkehrszeichen, Klebpeile**

Zubehör für Verkehrszeichen · Kennzeichnung Anfang, Mitte und Ende

|           |               |
|-----------|---------------|
| Art.-Nr.  | <b>106507</b> |
| Preis/St. | <b>1,75</b>   |



**Magnetschild**

1 mm stark · Reflektierend

| Typ            | Bau-<br>stellen-<br>fahrzeug |
|----------------|------------------------------|
| Abmessungen/mm | 150 x 500                    |
| Art.-Nr.       | 100629                       |
| Preis/St.      | <b>25,00</b>                 |



**Warnschild**

Aluminium 2mm, Folientyp RA 1 (Ausnahme: Art.-Nr. 100628: PVC)

| Typ            | Betreten der Baustelle<br>verboten / Eltern haften<br>für Ihre Kinder | Feuerwehrausfahrt |
|----------------|---|-------------------|
| Abmessungen/mm | 200 x 300   | 330 x 600         |
| Art.-Nr.       | 100628  | 108993            |
| Preis/St.      | <b>3,20</b>   | <b>20,00</b>      |

| Typ            | Feuerwehruzufahrt | Feuerwehruzufahrt<br>mit Halteverbot | Rettungsweg  |
|----------------|-------------------|--------------------------------------|--------------|
| Abmessungen/mm | 148 x 420         | 148 x 420                            | 500 x 500    |
| Art.-Nr.       | 108995            | 108996                               | 108994       |
| Preis/St.      | <b>26,50</b>      | <b>30,50</b>                         | <b>31,50</b> |





### Warnpyramide

Tagesleuchtend weiß · Leichte Ausführung mit Mittelfuß · Gestelle aus eloxiertem Aluminium

Sie haben die Auswahl aus 200 verschiedenen Aufschriften.  
Sprechen Sie uns an!

| Ausführung     | VZ 101<br>VERMESSUNG | VZ 101<br>VERMESSUNG |
|----------------|----------------------|----------------------|
| Seitenlänge/mm | 700                  | 900                  |
| Art.-Nr.       | 115157               | 115159               |
| Preis/St.      | <b>143,00</b>        | <b>162,00</b>        |

| Ausführung     | VZ 123<br>BAUARBEITEN | VZ 123<br>BAUARBEITEN |
|----------------|-----------------------|-----------------------|
| Seitenlänge/mm | 700                   | 900                   |
| Art.-Nr.       | 115158                | 115160                |
| Preis/St.      | <b>143,00</b>         | <b>162,00</b>         |



### Absperrband

Folien-Absperrband ist extrem reißfest · Beidseitig rot/weiß geblockt · Lieferung im Abrollkarton · Auch mit Firmenaufdruck lieferbar

|                        |              |
|------------------------|--------------|
| <b>Rollenbreite/mm</b> | <b>80</b>    |
| Rollenlänge/m          | 500          |
| Art.-Nr.               | 100366       |
| Preis/Rolle            | <b>10,00</b> |



### Absperrband

Folien-Absperrband ist reißfest · Fadenverstärkt · Beidseitig rot/weiß schraffiert · Lieferung auf Kunststoffspule mit Schneidevorrichtung · Auch mit Firmenaufdruck lieferbar

|                        |              |
|------------------------|--------------|
| <b>Rollenbreite/mm</b> | <b>80</b>    |
| Rollenlänge/m          | 250          |
| Art.-Nr.               | 108103       |
| Preis/Rolle            | <b>26,50</b> |

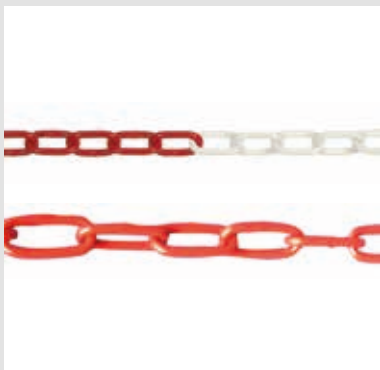

### Absperrkette

Kunststoff · Bund á 25 Meter



| Farbe            | rot-weiß    | rot-weiß    |
|------------------|-------------|-------------|
| Gliederstärke/mm | 6           | 8           |
| Art.-Nr.         | 100695      | 111124      |
| Preis/m          | <b>1,70</b> | <b>2,50</b> |



### Absperrleinenhalter

Mit 2 Sicherheitsbügeln · Aus Rundstahl Ø 14 mm, rot lackiert

**Anwendung:** Zur kurzfristigen Baustellenabsperrung mit Absperrband

|           |        |
|-----------|--------|
| Länge/mm  | 1.250  |
| Art.-Nr.  | 100734 |
| Preis/St. | 3,80   |

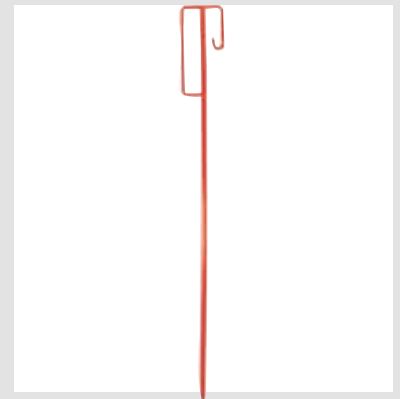

### Ortungsband mit Edelstahldrahteinlage

Dicke: 150 µm ± 20 µm · Zugfestigkeit (nach DIN EN ISO 527): ≥ 20 N/mm<sup>2</sup> (Folie) · Temperaturbeständigkeit: -20 °C bis +70 °C

| Ausführung      | Achtung LWL-Kabel | Achtung Glasfaserkabel | Achtung Kabel |
|-----------------|-------------------|------------------------|---------------|
| Farbe           | gelb              | gelb                   | gelb          |
| Rollenbreite/mm | 40                | 40                     | 40            |
| Rollenlänge/m   | 250               | 250                    | 250           |
| Art.-Nr.        | 116548            | 116549                 | 116550        |
| Preis/Rolle     | 86,00             | 86,00                  | 86,00         |

| Ausführung      | Achtung Gasleitung | Achtung Wasserleitung | Achtung Abwasserleitung |
|-----------------|--------------------|-----------------------|-------------------------|
| Farbe           | gelb               | blau                  | grün                    |
| Rollenbreite/mm | 40                 | 40                    | 40                      |
| Rollenlänge/m   | 250                | 250                   | 250                     |
| Art.-Nr.        | 116551             | 116552                | 116553                  |
| Preis/Rolle     | 86,00              | 86,00                 | 86,00                   |



### Trassenwarnband

PE Verbundfolie · Stärke 0,15 mm

**Weitere Ausführungen auf Anfrage!**

| Ausführung      | Achtung Kabel | Achtung Gasleitung | Achtung Starkstromkabel |
|-----------------|---------------|--------------------|-------------------------|
| Farbe           | gelb          | gelb               | gelb                    |
| Rollenbreite/mm | 40            | 40                 | 40                      |
| Rollenlänge/m   | 250           | 250                | 250                     |
| Art.-Nr.        | 100368        | 100369             | 100370                  |
| Preis/Rolle     | 10,50         | 10,50              | 10,50                   |

| Ausführung      | Achtung Wasserleitung | Achtung Abwasserleitung |
|-----------------|-----------------------|-------------------------|
| Farbe           | blau                  | grün                    |
| Rollenbreite/mm | 40                    | 40                      |
| Rollenlänge/m   | 250                   | 250                     |
| Art.-Nr.        | 100371                | 100372                  |
| Preis/Rolle     | 10,50                 | 10,50                   |





**Trassenwarnband**

Gem. DIN EN 12613 sowie der techn. Spezifikation der Deutschen Telekom AG · Perfekte und frühe Warnwirkung · Polyethylenverbund, perforiert, 0,25 mm stark

| Ausführung      | Achtung Deutsche Telekom |
|-----------------|--------------------------|
| Farbe           | gelb                     |
| Rollenbreite/mm | 50                       |
| Rollenlänge/m   | 250                      |
| Art.-Nr.        | 106532                   |
| Preis/Rolle     | <b>32,00</b>             |



**Warnklebeband**

Selbstklebende Ausführung

| Farbe           | rot/weiß schraffiert | gelb/schwarz schraffiert |
|-----------------|----------------------|--------------------------|
| Rollenbreite/mm | 60                   | 60                       |
| Rollenlänge/m   | 66                   | 66                       |
| Art.-Nr.        | 100376               | 100377                   |
| Preis/Rolle     | <b>7,70</b>          | <b>8,10</b>              |



**UNSER „NEUER“ MIT RUNDEN ECKEN - HERAS ROUND TOP**

Weniger Bruchstellen dank dem gebogenen Rohrrahmen.  
 Rohr an Rohr 100% rundum geschweißt, zusätzlich mit Verstärkungsecken stabilisiert.  
 Keine überstehenden Drähte, keine Verletzungsgefahr.  
 Ideal für den Einsatz an Schulen, Kindergärten und für Events.



# FAHRGERÜSTE & LEITERN



Unsere Lieferanten



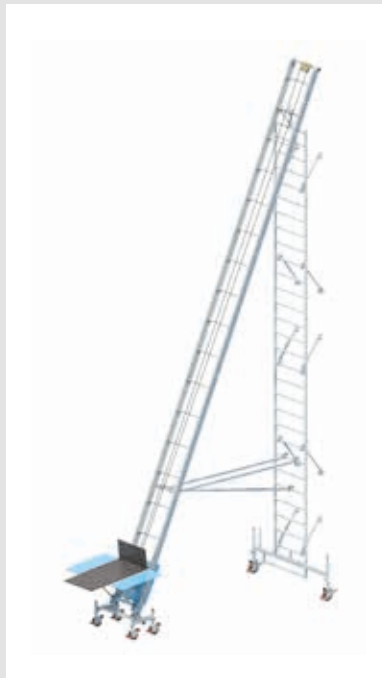

**Layher**  **Uni Lift 200**

Einfach sicher. Die Stiegstechnik.

Für Fahrgerüst mit Standhöhe 7,0 m · Effizienter, sicherer und werkzeugloser Aufbau · Separat verfahr- und verwendbare Einheit für flexible und schnelle Anbindung an den Layher Fahrgerüsten Uni Standard und Uni Breit · Sicherer und komfortabler Höhentransport durch die Lastbühne – dadurch freie Hände beim Auf- und Abstieg im Fahrgerüst · Horizontale Be- und Entladung der Lastbühne mit umklappbaren Seitenteilen ohne störende Ladekante für ergonomisches und sicheres Handling von schwerem bzw. sperrigem Transportgut



|              |                 |
|--------------|-----------------|
| Tragkraft/kg | <b>200</b>      |
| Gewicht/kg   | 293             |
| Art.-Nr.     | 115235          |
| Preis/St.    | <b>6.506,00</b> |



**Layher**  **Fahrgerüst „SoloTower“**

Arbeitsbühne 0,75 x 1,13 m · Arbeitshöhe bis 6,15 m · Belastung 2 kN/m<sup>2</sup> · Gerüstgruppe 3, DIN EN 1004 · Sicherer Auf- und Abbau · 1-Personen-Montage · Werkzeuglose Montage · Klappbarer Bordbrettkranz · Teleskopierbare Gerüststützen · Lenkrollen



| Typ           | 1600102         | 1600103         | 1600104         |
|---------------|-----------------|-----------------|-----------------|
| Standhöhe/m   | 2,15            | 3,15            | 4,15            |
| Gerüsthöhe/m  | 3,37            | 4,37            | 5,37            |
| Arbeitshöhe/m | 4,15            | 5,15            | 6,15            |
| Gewicht/kg    | 118,8           | 151,9           | 167,6           |
| Art.-Nr.      | 116855          | 116856          | 116857          |
| Preis/St.     | <b>2.449,00</b> | <b>3.016,00</b> | <b>3.314,00</b> |

**Layher**  **Fahrgerüst, Alu „Zifa P2“**

Einfach sicher Die Stiegertechnik.

Arbeitsbühne 0,75 x 1,80 m · Belastung 2kN/m<sup>2</sup> · Gerüstgruppe 3, DIN EN 1004 · "Fertiggerüst" für Arbeiten in geringer Höhe · Flach zusammengefaltet lagern und transportieren, auseinanderziehen - Boden einlegen - fertig · Leicht von einer Person aufzubauen · Grundeinheit kann aufgebaut durch jede Zimmertür gefahren werden



| Typ           | 1406200       | 1406210         | 1406213         |
|---------------|---------------|-----------------|-----------------|
| Standhöhe/m   | 0,86          | 1,61            | 2,76            |
| Gerüsthöhe/m  | 1,83          | 2,83            | 3,98            |
| Arbeitshöhe/m | 2,86          | 3,61            | 4,76            |
| Gewicht/kg    | 42,0          | 58,0            | 140,5           |
| Art.-Nr.      | 110746        | 110747          | 110748          |
| Preis/St.     | <b>736,00</b> | <b>1.074,00</b> | <b>2.069,00</b> |

| Typ           | 1406214         | 1406215         | 1406216         |
|---------------|-----------------|-----------------|-----------------|
| Standhöhe/m   | 3,76            | 4,76            | 5,76            |
| Gerüsthöhe/m  | 4,98            | 5,98            | 6,98            |
| Arbeitshöhe/m | 5,76            | 6,76            | 7,76            |
| Gewicht/kg    | 169,6           | 192,2           | 218,0           |
| Art.-Nr.      | 110749          | 110750          | 110751          |
| Preis/St.     | <b>2.629,00</b> | <b>2.978,00</b> | <b>3.490,00</b> |

**Layher**  **Fahrgerüst, Alu „Uni-Leicht P2“**

Einfach sicher Die Stiegertechnik.

Arbeitsbühne 0,75 x 1,80 m · Belastung 2 kN/m<sup>2</sup> · Gerüstgruppe 3, DIN EN 1004 · Kompaktes, leichtes Fahrgerüst für sicheres und bequemes Arbeiten überall dort, wo Sie bisher auf der Leiter standen · P2 für leichteren und sicheren Aufbau



| Typ           | 1403201       | 1403202         | 1403203         |
|---------------|---------------|-----------------|-----------------|
| Standhöhe/m   | 1,11          | 2,26            | 3,26            |
| Gerüsthöhe/m  | 2,33          | 3,48            | 4,48            |
| Arbeitshöhe/m | 3,11          | 4,26            | 5,26            |
| Gewicht/kg    | 52,3          | 133,1           | 159,7           |
| Art.-Nr.      | 110193        | 110194          | 110195          |
| Preis/St.     | <b>979,00</b> | <b>1.932,00</b> | <b>2.438,00</b> |

| Typ           | 1403204         | 1403205         | 1403206         | 1403207         |
|---------------|-----------------|-----------------|-----------------|-----------------|
| Standhöhe/m   | 4,26            | 5,26            | 6,26            | 7,26            |
| Gerüsthöhe/m  | 5,48            | 6,48            | 7,48            | 8,48            |
| Arbeitshöhe/m | 6,26            | 7,26            | 8,26            | 9,26            |
| Gewicht/kg    | 181,5           | 208,1           | 229,9           | 256,5           |
| Art.-Nr.      | 110196          | 110197          | 110198          | 110199          |
| Preis/St.     | <b>2.793,00</b> | <b>3.299,00</b> | <b>3.654,00</b> | <b>4.160,00</b> |





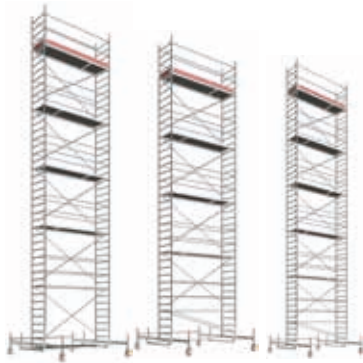

### Fahrgerüst, Alu „Uni-Standard P2“

Arbeitsbühne 0,75 x 2,85 m · Belastung 2 kN/m<sup>2</sup> · Gerüstgruppe 3, DIN EN 1004  
 · Universelle, fahrbare Arbeitsbühne · Für Arbeiten an Wand, Decke, an  
 Maschinen, techn. Anlagen, Betriebs- und Lagerhallen, innen und  
 außen · P2 für leichteren und sicheren Aufbau

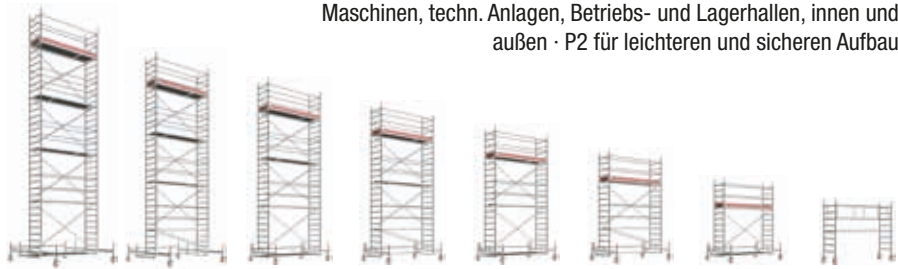

| Typ           | 1401101         | 1401102         | 1401103         | 1401104         | 1401105         | 1401106         |
|---------------|-----------------|-----------------|-----------------|-----------------|-----------------|-----------------|
| Standhöhe/m   | 1,20            | 2,35            | 3,35            | 4,35            | 5,35            | 6,35            |
| Gerüsthöhe/m  | 2,43            | 3,58            | 4,58            | 5,58            | 6,58            | 7,58            |
| Arbeitshöhe/m | 3,20            | 4,35            | 5,35            | 6,35            | 7,35            | 8,35            |
| Gewicht/kg    | 81,9            | 181,5           | 216,4           | 243,3           | 278,2           | 305,1           |
| Art.-Nr.      | 109825          | 109826          | 109827          | 109828          | 109829          | 109830          |
| Preis/St.     | <b>1.274,00</b> | <b>2.304,00</b> | <b>2.849,00</b> | <b>3.266,00</b> | <b>3.811,00</b> | <b>4.228,00</b> |

| Typ           | 1401107         | 1401108         | 1401109         | 1401110         | 1401111         |
|---------------|-----------------|-----------------|-----------------|-----------------|-----------------|
| Standhöhe/m   | 7,38            | 8,38            | 9,38            | 10,38           | 11,38           |
| Gerüsthöhe/m  | 8,61            | 9,61            | 10,61           | 11,61           | 12,61           |
| Arbeitshöhe/m | 9,38            | 10,38           | 11,38           | 12,38           | 13,38           |
| Gewicht/kg    | 391,2           | 418,1           | 453,0           | 479,9           | 514,8           |
| Art.-Nr.      | 109831          | 109832          | 109833          | 109834          | 109835          |
| Preis/St.     | <b>5.156,00</b> | <b>5.573,00</b> | <b>6.118,00</b> | <b>6.535,00</b> | <b>7.080,00</b> |

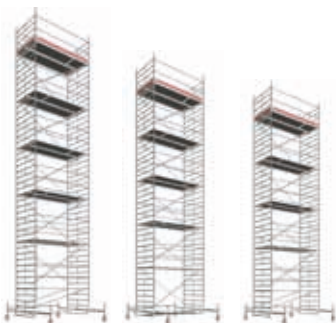

### Fahrgerüst, Alu „Uni-Breit P2“

Arbeitsbühne 1,50 x 2,85 m · Belastung 2 kN/m<sup>2</sup> · Gerüstgruppe 3, DIN EN 1004  
 · Universal-Fahrgerüst mit doppeltbreitem Arbeitsboden - der bequeme  
 Arbeitsplatz in der Höhe · Interessant für Arbeiten mit sperrigen Materialien  
 und dazu notwendiger Bewegungsfreiheit · P2 für  
 leichteren und sicheren Aufbau



| Typ           | 1402101         | 1402102         | 1402103         | 1402104         | 1402105         | 1402106         |
|---------------|-----------------|-----------------|-----------------|-----------------|-----------------|-----------------|
| Standhöhe/m   | 1,20            | 2,20            | 3,20            | 4,20            | 5,20            | 6,38            |
| Gerüsthöhe/m  | 2,43            | 3,43            | 4,43            | 5,43            | 6,43            | 7,61            |
| Arbeitshöhe/m | 3,20            | 4,20            | 5,20            | 6,20            | 7,20            | 8,38            |
| Gewicht/kg    | 111,7           | 187,1           | 240,3           | 278,7           | 331,9           | 454,1           |
| Art.-Nr.      | 109836          | 109837          | 109838          | 109839          | 109840          | 109841          |
| Preis/St.     | <b>1.676,00</b> | <b>2.674,00</b> | <b>3.416,00</b> | <b>4.039,00</b> | <b>4.781,00</b> | <b>5.904,00</b> |

| Typ           | 1402107         | 1402108         | 1402109         | 1402110         | 1402111         |
|---------------|-----------------|-----------------|-----------------|-----------------|-----------------|
| Standhöhe/m   | 7,38            | 8,38            | 9,38            | 10,38           | 11,38           |
| Gerüsthöhe/m  | 8,61            | 9,61            | 10,61           | 11,61           | 12,61           |
| Arbeitshöhe/m | 9,38            | 10,38           | 11,38           | 12,38           | 13,38           |
| Gewicht/kg    | 514,2           | 545,7           | 605,8           | 637,3           | 697,4           |
| Art.-Nr.      | 109842          | 109843          | 109844          | 109845          | 109846          |
| Preis/St.     | <b>6.768,00</b> | <b>7.269,00</b> | <b>8.133,00</b> | <b>8.634,00</b> | <b>9.498,00</b> |



**Layher**  **Rollbock, Staro**

Einfach sicher Die Stiegertechnik.

Fertigerüst mit großem Arbeitsboden · Grundgerüst aus Aluminium · Arbeitsböden aus Aluminium-Rahmen und Sperrholz-Einlage · Stabile Lenkrollen Ø 150 mm mit zentrischer Lastenleitung nach Arretierung für besondere Standfestigkeit Ø Standrohr 1,95 m lang mit Bohrungen im Abstand von 11 cm für Höhenanpassung · Zulässige Verkehrslast 1,5 kN/m<sup>2</sup> (Gerüstgruppe 2)

**Anwendung:** Für zügiges Bearbeiten großflächiger Deckenflächen oder für die Montagen von Bauteilen oder Installationen unter der Decke

\* ab einer Standhöhe von 1 m ist Zusatz-Ausstattung erforderlich! Fragen Sie uns an!

| Typ           | 7000            |
|---------------|-----------------|
| Arbeitshöhe/m | 2,80 - 3,90*    |
| Gerüsthöhe/m  | 1,89 - 2,78*    |
| Standhöhe/m   | 0,80 - 1,90*    |
| Gewicht/kg    | 99,9            |
| Art.-Nr.      | 100334          |
| Preis/St.     | <b>1.521,00</b> |

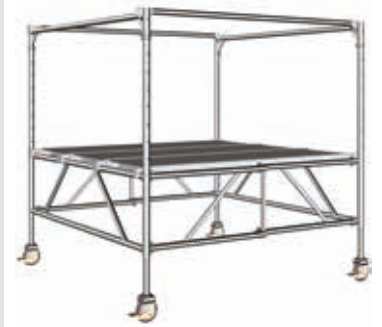
**Layher**  **Durchstiegsbrücke**

Einfach sicher Die Stiegertechnik.

Alu-Rahmen mit Sperrholzbelag BFU 100G mit Phenolharzbeschichtung

| Abmessungen (L x B)/m | 1,80 x 0,68      | 2,85 x 0,68             |
|-----------------------|------------------|-------------------------|
| Gewicht/kg            | 15,0             | 21,6                    |
| Für Gerüsttyp         | Uni Leicht, Zifa | Uni Standard, Uni Breit |
| Art.-Nr.              | 100341           | 100339                  |
| Preis/St.             | <b>215,00</b>    | <b>273,00</b>           |

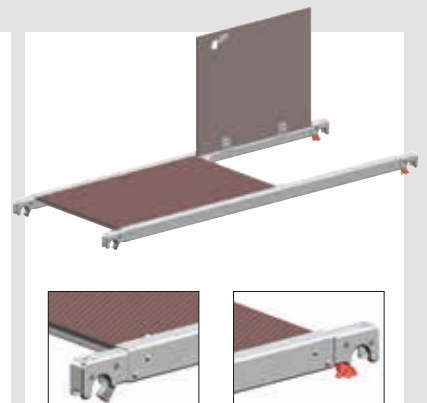
**Layher**  **Belagbrücke**

Einfach sicher Die Stiegertechnik.

Alu-Rahmen mit Sperrholzbelag BFU 100G mit Phenolharzbeschichtung

| Abmessungen (L x B)/mm | 1,80 x 0,68      | 2,85 x 0,68             |
|------------------------|------------------|-------------------------|
| Gewicht/kg             | 13,3             | 20,0                    |
| Für Gerüsttyp          | Uni Leicht, Zifa | Uni Standard, Uni Breit |
| Art.-Nr.               | 100342           | 100340                  |
| Preis/St.              | <b>178,00</b>    | <b>250,00</b>           |

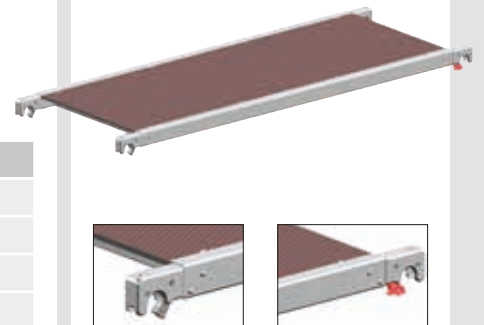
**Layher**  **Bordbrett / Stirnbordbrett**

Einfach sicher Die Stiegertechnik.

Aus Holz · Bordbrett mit Klaue · Stirnbordbrett ohne Klaue

| Ausführung            | Bordbrett          | Bordbrett                 | Stirnbordbrett                     | Stirnbordbrett |
|-----------------------|--------------------|---------------------------|------------------------------------|----------------|
| Abmessungen (L x H)/m | 1,80 x 0,15        | 2,85 x 0,15               | 0,75 x 0,15                        | 1,44 x 0,15    |
| Gewicht/kg            | 3,9                | 6,5                       | 1,3                                | 3,2            |
| Für Gerüsttyp         | Uni Leicht<br>Zifa | Uni Standard<br>Uni Breit | Uni Standard<br>Uni Leicht<br>Zifa | Uni Breit      |
| Art.-Nr.              | 100355             | 100354                    | 100356                             | 100362         |
| Preis/St.             | <b>37,50</b>       | <b>39,50</b>              | <b>23,50</b>                       | <b>24,50</b>   |

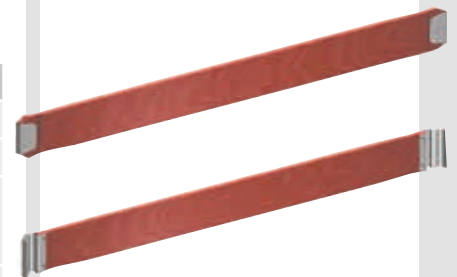



**Layher.**  Einfach sicher. Die Stiegtechnik.

### Standleiter

Aus Aluminium mit rutschsicheren Sprossen

| Abmessungen (B x H)/m | 0,75 x 1,00   | 0,75 x 2,00                | 1,50 x 1,00   | 1,50 x 2,00   |
|-----------------------|---------------|----------------------------|---------------|---------------|
| Gewicht/kg            | 4,7           | 8,6                        | 7,0           | 13,5          |
| Für Gerüsttyp         | Zifa          | Uni Standard<br>Uni Leicht | Uni Breit     | Uni Breit     |
| Art.-Nr.              | 100335        | 100336                     | 100337        | 100338        |
| Preis/St.             | <b>103,00</b> | <b>184,00</b>              | <b>144,00</b> | <b>261,00</b> |



**Layher.**  Einfach sicher. Die Stiegtechnik.

### Rückenlehne

Aus Aluminium · Art.-Nr. 106530 Doppelrückenlehne · Höhe 0,50 m

| Länge/m       | 1,80               | 2,85                      | 2,85                      |
|---------------|--------------------|---------------------------|---------------------------|
| Gewicht/kg    | 2,3                | 3,6                       | 8,0                       |
| Für Gerüsttyp | Uni Leicht<br>Zifa | Uni Standard<br>Uni Breit | Uni Standard<br>Uni Breit |
| Art.-Nr.      | 100344             | 100343                    | 106530                    |
| Preis/St.     | <b>44,50</b>       | <b>51,00</b>              | <b>140,00</b>             |



**Layher.**  Einfach sicher. Die Stiegtechnik.

### Diagonale

Aus Aluminium · Art.-Nr. 100347: Horizontaldiagonale

| Länge/m       | 2,50               | 3,35                      | 1,95               |
|---------------|--------------------|---------------------------|--------------------|
| Gewicht/kg    | 3,3                | 4,1                       | 3,5                |
| Für Gerüsttyp | Uni Leicht<br>Zifa | Uni Standard<br>Uni Breit | Uni Leicht<br>Zifa |
| Art.-Nr.      | 100346             | 100345                    | 100347             |
| Preis/St.     | <b>47,50</b>       | <b>56,00</b>              | <b>54,00</b>       |



**Layher.**  Einfach sicher. Die Stiegtechnik.

### Diagonale P2

Aus Aluminium

| Länge/m       | 1,95               | 2,95                      |
|---------------|--------------------|---------------------------|
| Gewicht/kg    | 2,80               | 3,80                      |
| Für Gerüsttyp | Zifa<br>Uni Leicht | Uni Standard<br>Uni Breit |
| Art.-Nr.      | 109696             | 109695                    |
| Preis/St.     | <b>42,50</b>       | <b>52,00</b>              |

**Basisstrebe**

Mit zwei Halbkupplungen



|               |                           |
|---------------|---------------------------|
| Länge/m       | <b>2,85</b>               |
| Gewicht/kg    | 9,3                       |
| Für Gerüsttyp | Uni Standard<br>Uni Breit |
| Art.-Nr.      | 100361                    |
| Preis/St.     | <b>84,00</b>              |

**Fahrbalken**

Aus feuerverzinktem Stahl-Rechteckrohr · Zur Basisverbreiterung für Gerüste bis 6,60 m Standhöhe

| Ausführung    | ohne Bügel         | mit Bügel     |
|---------------|--------------------|---------------|
| Breite/m      | 1,8                | 1,8           |
| Gewicht/kg    | 14,4               | 16,9          |
| Für Gerüsttyp | Uni Leicht<br>Zifa | Uni Standard  |
| Art.-Nr.      | 100349             | 100350        |
| Preis/St.     | <b>121,00</b>      | <b>136,00</b> |

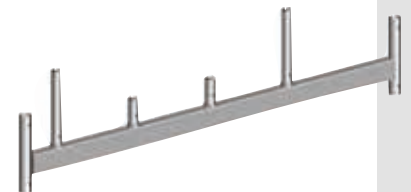
**Fahrbalken, verstellbar**

Aus feuerverzinktem Stahl-Rechteckrohr · Zur Basisverbreiterung für Gerüste bis 11,60 m Standhöhe · Verstellbereich: 2,30 m - 3,20 m

|               |                                   |
|---------------|-----------------------------------|
| Für Gerüsttyp | <b>Uni Standard<br/>Uni Breit</b> |
| Gewicht/kg    | 42,5                              |
| Art.-Nr.      | 100351                            |
| Preis/St.     | <b>328,00</b>                     |

**Lenkrolle**

Kunststoffrad Ø 200 mm mit Spindel und Feststellbremse · Verstellbereich 0,30 - 0,60 m

|                        |                           |
|------------------------|---------------------------|
| zulässige Belastung/kN | <b>7</b>                  |
| Gewicht/kg             | 6,8                       |
| Für Gerüsttyp          | Uni Standard<br>Uni Breit |
| Art.-Nr.               | 100358                    |
| Preis/St.              | <b>89,00</b>              |





Layher.   
Einfach sicher. Die Stiegtechnik.

**Basisrohr**  
Stahlrohr, feuerverzinkt

|                |                                   |                           |
|----------------|-----------------------------------|---------------------------|
| <b>Länge/m</b> | <b>1,80</b>                       | <b>2,85</b>               |
| Gewicht/kg     | 7,7                               | 12,2                      |
| Für Gerüsttyp  | Zifa<br>Uni Leicht<br>Uni Kompakt | Uni Standard<br>Uni Breit |
| Art.-Nr.       | 100360                            | 100352                    |
| Preis/St.      | <b>73,00</b>                      | <b>83,00</b>              |



Layher.   
Einfach sicher. Die Stiegtechnik.

**Lenkrolle**  
Kunststoffrad Ø 150 mm · Einfachbremshebel · Lieferung mit Schraube M 12 x 60

|                               |                    |
|-------------------------------|--------------------|
| <b>zulässige Belastung/kN</b> | <b>4</b>           |
| Gewicht/kg                    | 2,2                |
| Für Gerüsttyp                 | Uni Leicht<br>Zifa |
| Art.-Nr.                      | 100357             |
| Preis/St.                     | <b>42,50</b>       |



Layher.   
Einfach sicher. Die Stiegtechnik.

**Ballast**  
Aus feuerverzinktem Stahl mit Halbkupplung · Zur Ballastierung der Gerüste siehe Aufbauanleitung für fahrbare Arbeitsbühnen · Für alle Gerüsttypen geeignet

|                   |              |
|-------------------|--------------|
| <b>Gewicht/kg</b> | <b>10</b>    |
| Art.-Nr.          | 100363       |
| Preis/St.         | <b>67,00</b> |



Layher.   
Einfach sicher. Die Stiegtechnik.

**Federstecker**  
Aus Stahl, verzinkt · Für alle Gerüsttypen geeignet

|                 |               |
|-----------------|---------------|
| <b>Art.-Nr.</b> | <b>100353</b> |
| Preis/St.       | <b>1,90</b>   |



**Layher.**  **Alu-Steg 600**

Einfach sicher. Die Stiegtechnik.

Leicht und stabil, da aus Spezialprofil hergestellt · Der Steg ist ein handliches und schnelles Bauteil an dem, je nach Verwendung, ein dreiteiliger Seitenschutz angebracht werden kann

| Abmessungen (L x B x H)/m | 3,18 x 0,60 x 0,09 | 4,12 x 0,60 x 0,09 | 4,75 x 0,60 x 0,09 |
|---------------------------|--------------------|--------------------|--------------------|
| zulässige Belastung/kN    | 2                  | 2                  | 2                  |
| Gewicht/kg                | 20                 | 26                 | 29                 |
| Art.-Nr.                  | 110141             | 110142             | 110143             |
| Preis/St.                 | <b>417,00</b>      | <b>511,00</b>      | <b>585,00</b>      |

| Abmessungen (L x B x H)/m | 5,20 x 0,60 x 0,12 | 6,15 x 0,60 x 0,12 | 7,10 x 0,60 x 0,12 |
|---------------------------|--------------------|--------------------|--------------------|
| zulässige Belastung/kN    | 2                  | 2                  | 2                  |
| Gewicht/kg                | 38                 | 45                 | 52                 |
| Art.-Nr.                  | 110144             | 110145             | 110146             |
| Preis/St.                 | <b>696,00</b>      | <b>803,00</b>      | <b>924,00</b>      |

| Abmessungen (L x B x H)/m | 8,00 x 0,60 x 0,15 | 9,10 x 0,60 x 0,15 | 10,00 x 0,60 x 0,15 |
|---------------------------|--------------------|--------------------|---------------------|
| zulässige Belastung/kN    | 1,5                | 1,5                | 1,5                 |
| Gewicht/kg                | 68                 | 76                 | 85                  |
| Art.-Nr.                  | 110147             | 110148             | 110149              |
| Preis/St.                 | <b>1.142,00</b>    | <b>1.272,00</b>    | <b>1.396,00</b>     |

**Layher.**  **Geländerbefestigung**

Einfach sicher. Die Stiegtechnik.

Zubehör für Alu Steg 600

|           |               |
|-----------|---------------|
| Art.-Nr.  | <b>110164</b> |
| Preis/St. | <b>46,50</b>  |

**Layher.**  **Geländersicherung**

Einfach sicher. Die Stiegtechnik.

Zubehör für Alu Steg 600

|           |               |
|-----------|---------------|
| Art.-Nr.  | <b>110165</b> |
| Preis/St. | <b>11,50</b>  |

**Layher.**  **Alu-Steg**

Einfach sicher. Die Stiegtechnik.

Teleskopierbar · Breite: 0,31 m · Höhe: 0,08 m · Belastbarkeit: 150 kg

| Länge eingeschoben/m | 1,64          | 1,92          | 2,27          | 2,49          |
|----------------------|---------------|---------------|---------------|---------------|
| Länge ausgefahren/m  | 2,90          | 3,50          | 4,00          | 4,40          |
| Gewicht/kg           | 13            | 16            | 18            | 20            |
| Art.-Nr.             | 109596        | 109597        | 109598        | 109599        |
| Preis/St.            | <b>234,00</b> | <b>274,00</b> | <b>309,00</b> | <b>332,00</b> |



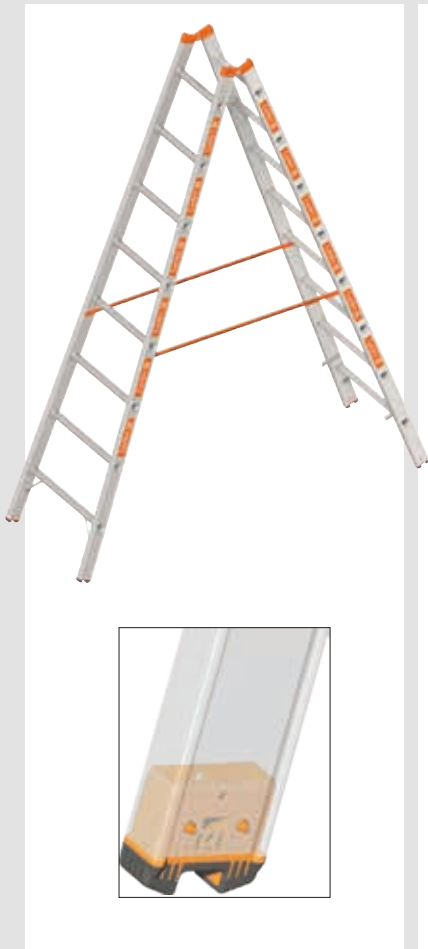

**Layher**  **Stehleiter, Alu „TOPIC 1039“**

Einfach sicher. Die Stiegtechnik.

Die traditionelle Stehleiter in vielfältiger Sicherheits-Ausstattung · Kunststoffummantelte Stahlscharniere · Reißfeste Polyester-Gurtbänder für Kraftübertragungen bis 3 kN als Spreizsicherung und rutschhemmende Kunststofffüße · Zusätzliche Aussteifer am Holmende sorgen für ein Übertreffen der Werte der DIN EN 131

| Sprossenzahl               | 2 x 4         | 2 x 5         | 2 x 6         | 2 x 7         | 2 x 8         | 2 x 9         |
|----------------------------|---------------|---------------|---------------|---------------|---------------|---------------|
| Länge/m                    | 1,30          | 1,55          | 1,85          | 2,10          | 2,40          | 2,70          |
| Standhöhe als Stehleiter/m | 0,55          | 0,80          | 1,05          | 1,30          | 1,60          | 1,85          |
| Gewicht/kg                 | 6,0           | 6,8           | 8,0           | 9,2           | 10,4          | 12,0          |
| Art.-Nr.                   | 107966        | 107358        | 107359        | 107360        | 107361        | 107362        |
| Preis/St.                  | <b>144,00</b> | <b>163,00</b> | <b>183,00</b> | <b>204,00</b> | <b>236,00</b> | <b>267,00</b> |

| Sprossenzahl               | 2 x 10        | 2 x 12        | 2 x 14        | 2 x 16        | 2 x 18        |
|----------------------------|---------------|---------------|---------------|---------------|---------------|
| Länge/m                    | 2,95          | 3,50          | 4,10          | 4,65          | 5,20          |
| Standhöhe als Stehleiter/m | 2,10          | 2,65          | 3,15          | 3,70          | 4,20          |
| Gewicht/kg                 | 13,2          | 16,0          | 18,8          | 24,9          | 30,1          |
| Art.-Nr.                   | 107363        | 107364        | 107365        | 107366        | 107367        |
| Preis/St.                  | <b>296,00</b> | <b>352,00</b> | <b>407,00</b> | <b>521,00</b> | <b>613,00</b> |



**Layher**  **Stufen-Stehleiter, Alu „TOPIC 1043“**

Einfach sicher. Die Stiegtechnik.

Die klassische Ausführung der Stehleiter mit bequemen breiten Stufen · Kunststoffummantelte Stahlscharniere · Verstärkungswinkel und reißfeste Polyester-Gurtbänder als Spreizsicherung und rutschhemmende Kunststofffüße · Beide oberen Stufen bilden gemeinsam eine Plattform

| Sprossenzahl               | 2 x 3         | 2 x 4         | 2 x 5         | 2 x 6         |
|----------------------------|---------------|---------------|---------------|---------------|
| Länge/m                    | 0,75          | 1,00          | 1,25          | 1,50          |
| Standhöhe als Stehleiter/m | 0,25          | 0,50          | 0,70          | 0,95          |
| Gewicht/kg                 | 5,6           | 6,8           | 8,4           | 9,8           |
| Art.-Nr.                   | 107368        | 107369        | 107370        | 107371        |
| Preis/St.                  | <b>131,00</b> | <b>163,00</b> | <b>194,00</b> | <b>230,00</b> |

| Sprossenzahl               | 2 x 7         | 2 x 8         | 2 x 10        | 2 x 12        |
|----------------------------|---------------|---------------|---------------|---------------|
| Länge/m                    | 1,75          | 2,00          | 2,50          | 3,00          |
| Standhöhe als Stehleiter/m | 1,20          | 1,40          | 1,90          | 2,40          |
| Gewicht/kg                 | 11,4          | 13,4          | 16,2          | 19,8          |
| Art.-Nr.                   | 107372        | 107373        | 107374        | 107375        |
| Preis/St.                  | <b>253,00</b> | <b>290,00</b> | <b>350,00</b> | <b>418,00</b> |

**Layher.  Stehleiter, Holz „1038“**

Einfach sicher. Die Stiegtacktechnik.

Klassische Handwerkerleiter mit verzapften Sprossen aus stabilem Buchenholz · Sprossenabstand 28 cm · Holme aus massivem Kiefernholz · Beidseitig begehbar · Spreizsicherung durch zwei reißfeste Polyester-Gurtbänder · Robust konstruierte Stahlscharniere mit Eimerhaken · Transportsicherung aus Holz am Leiterfuß · Mit Werkzeugtasche

| Sprossenzahl               | 2 x 3        | 2 x 4        | 2 x 5        | 2 x 6         | 2 x 7         |
|----------------------------|--------------|--------------|--------------|---------------|---------------|
| Länge/m                    | 1,00         | 1,25         | 1,50         | 1,85          | 2,10          |
| Standhöhe als Stehleiter/m | 0,30         | 0,55         | 0,80         | 1,05          | 1,30          |
| Gewicht/kg                 | 5,7          | 7,4          | 8,9          | 10,4          | 12,5          |
| Art.-Nr.                   | 115097       | 107411       | 107412       | 107413        | 107414        |
| Preis/St.                  | <b>56,00</b> | <b>70,00</b> | <b>87,00</b> | <b>104,00</b> | <b>122,00</b> |

| Sprossenzahl               | 2 x 8         | 2 x 9         | 2 x 10        | 2 x 12        | 2 x 14        |
|----------------------------|---------------|---------------|---------------|---------------|---------------|
| Länge/m                    | 2,35          | 2,65          | 2,95          | 3,50          | 4,10          |
| Standhöhe als Stehleiter/m | 1,60          | 1,85          | 2,10          | 2,65          | 3,15          |
| Gewicht/kg                 | 14,3          | 15,7          | 17,5          | 25,5          | 30,0          |
| Art.-Nr.                   | 107415        | 107416        | 107417        | 107418        | 107419        |
| Preis/St.                  | <b>140,00</b> | <b>158,00</b> | <b>175,00</b> | <b>261,00</b> | <b>335,00</b> |

**Layher.  Stehleiter, Holz mit breiten Sprossen „1059.2“**

Einfach sicher. Die Stiegtacktechnik.

Klassische Handwerkerleiter mit verzapften Sprossen aus stabilem Buchenholz · Sprossenabstand 28 cm · 3. und 4. Sprosse von oben je Seite mit 44 mm breiten, geriffelten Breit-sprossen, für sicheren Stand · Holme aus massivem Kiefernholz · Beidseitig begehbar · Spreizsicherung durch zwei reißfeste Polyester-Gurtbänder · Robust konstruierte Stahlscharniere mit Eimerhaken · Transportsicherung aus Holz am Leiterfuß · Mit Werkzeugtasche

| Sprossenzahl               | 2 x 4         | 2 x 5         | 2 x 6         | 2 x 7         |
|----------------------------|---------------|---------------|---------------|---------------|
| Länge/m                    | 1,25          | 1,50          | 1,85          | 2,10          |
| Standhöhe als Stehleiter/m | 0,55          | 0,80          | 1,05          | 1,30          |
| Gewicht/kg                 | 8,0           | 9,5           | 11,0          | 13,1          |
| Art.-Nr.                   | 109891        | 109892        | 109893        | 109894        |
| Preis/St.                  | <b>102,00</b> | <b>115,00</b> | <b>137,00</b> | <b>160,00</b> |

| Sprossenzahl               | 2 x 8         | 2 x 10        | 2 x 12        |
|----------------------------|---------------|---------------|---------------|
| Länge/m                    | 2,35          | 2,95          | 3,50          |
| Standhöhe als Stehleiter/m | 1,60          | 2,10          | 2,65          |
| Gewicht/kg                 | 14,9          | 18,1          | 26,1          |
| Art.-Nr.                   | 109895        | 109897        | 109898        |
| Preis/St.                  | <b>183,00</b> | <b>229,00</b> | <b>297,00</b> |





**Layher**  **Holzstufentritt „Gipsertritt“, klappbar „1055“**

Einfach sicher. Die Stiegschneik.

Einseitig begehbarer Tritt · Groß dimensionierte Standfläche (215 x 565 mm) und breite Trittstufen (110 mm) für sicheres und komfortables Arbeiten · Spreizsicherung aus verzinktem Stahl · Mit einem praktischen, den Transport erleichternden Handgriff · Stufen aus Buchenholz · Holme aus Gelbkiefernholz

| Stufenanzahl               | 3             | 4             |
|----------------------------|---------------|---------------|
| Länge/m                    | 0,78          | 1,05          |
| Standhöhe als Stehleiter/m | 0,65          | 0,87          |
| Gewicht/kg                 | 6,8           | 8,4           |
| Art.-Nr.                   | 109692        | 109693        |
| Preis/St.                  | <b>118,00</b> | <b>141,00</b> |



**Layher**  **Stufen-Stehleiter, Alu „TOPIC 1064“**

Einfach sicher. Die Stiegschneik.

Einseitig begehbar · Beste Trittsicherheit durch breite, geriffelte Stufen · Komfortables und ermüdungsfreies Arbeiten auf der großdimensionierten Plattform · Sortierte Ablage von Werkzeug und Befestigungsmaterial, mit der zweiteiligen Alu-Ablageschale möglich



| Stufenanzahl | 3             | 4             | 5             | 6             | 7             |
|--------------|---------------|---------------|---------------|---------------|---------------|
| Länge/m      | 1,40          | 1,70          | 1,95          | 2,20          | 2,45          |
| Standhöhe/m  | 0,70          | 0,95          | 1,20          | 1,40          | 1,65          |
| Gewicht/kg   | 6,2           | 7,0           | 8,0           | 9,2           | 10,4          |
| Art.-Nr.     | 114727        | 114728        | 114729        | 114730        | 114731        |
| Preis/St.    | <b>145,00</b> | <b>168,00</b> | <b>183,00</b> | <b>220,00</b> | <b>262,00</b> |

| Stufenanzahl | 8             | 9             | 10            | 12            |
|--------------|---------------|---------------|---------------|---------------|
| Länge/m      | 2,70          | 2,95          | 3,20          | 3,70          |
| Standhöhe/m  | 1,90          | 2,10          | 2,35          | 2,80          |
| Gewicht/kg   | 11,6          | 13,2          | 14,0          | 16,4          |
| Art.-Nr.     | 114732        | 114733        | 114734        | 114735        |
| Preis/St.    | <b>298,00</b> | <b>330,00</b> | <b>356,00</b> | <b>423,00</b> |



**Layher**  **Plattformleiter, Alu „TOPIC 1074“**

Einfach sicher Die Stiegtechnik.

Groß dimensionierte Plattform · Beidseitig am Holm montierte Handläufe, beim Transport einklappbar · Zweigeteilte Ablageschale · Beidseitige Traverse als Basisverbreiterung · Druckfeste Spreizsicherung

| Sprossenzahl | 4             | 5             | 6             | 7             | 8             |
|--------------|---------------|---------------|---------------|---------------|---------------|
| Länge/m      | 2,10          | 2,40          | 2,60          | 2,80          | 3,10          |
| Gewicht/kg   | 12,0          | 13,2          | 14,5          | 15,6          | 16,3          |
| Art.-Nr.     | 115230        | 115231        | 115232        | 115233        | 115234        |
| Preis/St.    | <b>377,00</b> | <b>413,00</b> | <b>445,00</b> | <b>481,00</b> | <b>518,00</b> |

**Layher**  **Schwerlasttritt, Alu „TOPIC 1043.3“**

Einfach sicher Die Stiegtechnik.

Mit bequem breiten Stufen · Kunststoffummantelte Stahlscharniere · Verstärkungswinkel und reißfeste Polyester-Gurtbänder · Tritt kann bis oben auf die Plattform betreten werden · Stufenabstand: 250 mm · Stufenbreite: 80 mm · Belastbarkeit: 200 kg

| Stufenanzahl | 2 x 3         | 2 x 4         |
|--------------|---------------|---------------|
| Länge/m      | 0,91          | 1,16          |
| Gewicht/kg   | 8,4           | 9,6           |
| Art.-Nr.     | 112731        | 112732        |
| Preis/St.    | <b>239,00</b> | <b>278,00</b> |

**Layher**  **Teleskopleiter, Alu „TOPIC 1058“**

Einfach sicher Die Stiegtechnik.

Sehr vielseitig einsetzbar · Als Stehleiter mit variabel einseitig einstellbarer Höhe · Als klassische Anlegeleiter, mit variabler Länge oder als zwei separate Arbeitsböcke · Sprossenweise Höhenverstellung · Robuste Bolzenselenke sichern die jeweilige Gebrauchsstellung



| Sprossenzahl                 | 4 x 4         | 4 x 5         | 4 x 6         |
|------------------------------|---------------|---------------|---------------|
| Standhöhe als Anlegeleiter/m | 3,05          | 4,10          | 5,15          |
| Standhöhe als Stehleiter/m   | 1,35          | 1,90          | 2,45          |
| Gewicht/kg                   | 14,0          | 16,7          | 20,5          |
| Art.-Nr.                     | 110611        | 110612        | 114981        |
| Preis/St.                    | <b>438,00</b> | <b>508,00</b> | <b>571,00</b> |



**Layher.  Alu-Mehrzweckleiter „TOPIC 1040“**

Einfach sicher. Die Stiegtechnik.

Dreiteilige Leiter mit Dreikant-Sprossen für hohe Trittsicherheit · Gefertigt nach DIN/EN 131, Teil 1 und 2, sowie BGV D 36 (Unfallverhütungsvorschrift) · Sprossen und Holm 4fach verpresst · Sicherer Stand durch Traverse und rutschhemmende Kunststoff-Schuhe am Leiterende · Von Sprosse zu Sprosse mit Aufsetzhaken höhenverstellbar · Sicherung gegen Ausheben und Auschieben · Durch Spezialgelenk als Schiebe-, Anlege-, Steh- und verlängerbare Stehleiter einsetzbar

| Sprossenzahl                 | 3 x 6         | 3 x 8         | 3 x 10        | 3 x 12        | 3 x 14        |
|------------------------------|---------------|---------------|---------------|---------------|---------------|
| Standhöhe als Anlegeleiter/m | 2,85          | 3,90          | 5,20          | 6,80          | 8,35          |
| Standhöhe als Stehleiter/m   | 1,05          | 1,55          | 2,05          | 2,55          | 3,05          |
| Gewicht/kg                   | 15,6          | 19,5          | 23,2          | 31,7          | 35,5          |
| Art.-Nr.                     | 107864        | 107393        | 107394        | 107395        | 107396        |
| Preis/St.                    | <b>414,00</b> | <b>468,00</b> | <b>538,00</b> | <b>641,00</b> | <b>727,00</b> |



**Layher.  Treppenstehleiter, Alu „TOPIC 1061“**

Einfach sicher. Die Stiegtechnik.

Die fest an die Leiter montierten Holmverlängerungen sind mittels Drehknöpfen, die innen am Leiterholm angebracht sind, schnell arretiert und leicht zu bedienen · Die Holmverlängerungen haben auf der einen Seite einen Verstellbereich von 40 cm und auf der anderen Seite von 102 cm · Sprossenabstand: 280 mm



| Sprossenzahl | 2 x 5         | 2 x 6         | 2 x 7         | 2 x 8         |
|--------------|---------------|---------------|---------------|---------------|
| Länge/m      | 1,55          | 1,85          | 2,10          | 2,40          |
| Standhöhe/m  | 0,80          | 1,05          | 1,30          | 1,60          |
| Gewicht/kg   | 12,3          | 13,5          | 14,7          | 15,9          |
| Art.-Nr.     | 109801        | 109802        | 109803        | 109804        |
| Preis/St.    | <b>355,00</b> | <b>367,00</b> | <b>390,00</b> | <b>414,00</b> |



**Layher.  Klappleiter, Alu „TOPIC 1056“**

Einfach sicher. Die Stiegtechnik.

Vernietete, robuste Stahlgelenke sorgen für eine lange Lebensdauer · 4fach verpresste Dreikant-Sprossen, welche in Arbeitsstellung waagrecht stehen, erlauben ein komfortables Arbeiten · Eine einseitig breite Traverse von 890 mm sorgt für eine optimale Standsicherheit · Aus einer Stehleiter wird schnell und einfach eine Anlegeleiter



| Sprossenzahl                 | 2 x 4         | 2 x 6         | 2 x 8         |
|------------------------------|---------------|---------------|---------------|
| Standhöhe als Anlegeleiter/m | 1,32          | 2,37          | 3,42          |
| Standhöhe als Stehleiter/m   | 0,80          | 1,34          | 1,90          |
| Gewicht/kg                   | 7,8           | 9,5           | 11,6          |
| Art.-Nr.                     | 110220        | 110221        | 110222        |
| Preis/St.                    | <b>176,00</b> | <b>210,00</b> | <b>256,00</b> |

**Layher.  Kofferraumleiter, Alu „TOPIC 1057“**

Einfach sicher. Die Stiegschneitk.

Für kleinste Transport- und Lagermaße · Sehr vielseitig einsetzbar · Als Stehleiter, Anlegeleiter ohne oder mit Wandabstand und als Arbeitsbühne (nur 4 x 3 und mit Auflage) · Sicherheitsgelenke automatisch einrastend, mit leichtem Druck zu lösen

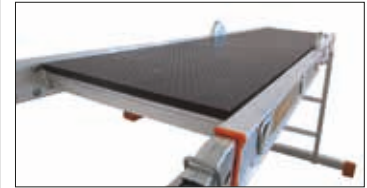

| Sprossenzahl                 | 4 x 3         | 4 x 4         |
|------------------------------|---------------|---------------|
| Standhöhe als Anlegeleiter/m | 2,29          | 3,34          |
| Standhöhe als Stehleiter/m   | 1,00          | 1,54          |
| Gewicht/kg                   | 14,5          | 16,5          |
| Art.-Nr.                     | 110605        | 110606        |
| Preis/St.                    | <b>299,00</b> | <b>353,00</b> |

**Layher.  Anlegeleiter, Alu „TOPIC 1054“**

Einfach sicher. Die Stiegschneitk.

Breite Anlegeleiter für einen noch bequemeren Stand · Erhöhte Standsicherheit und größere Seitenstabilität · Rutschhemmende Kunststofffüße für sicheren Stand · Anlegeleiter ab 3 m Länge mit einer vorgeschriebenen Traverse gemäß der DIN EN 131-1 ausgestattet



| Sprossenzahl | 6            | 8            | 10            | 12            | 14            |
|--------------|--------------|--------------|---------------|---------------|---------------|
| Länge/m      | 1,70         | 2,25         | 2,80          | 3,40          | 3,95          |
| Gewicht/kg   | 4,0          | 5,0          | 6,0           | 9,5           | 11,0          |
| Art.-Nr.     | 112316       | 112317       | 112318        | 112319        | 112320        |
| Preis/St.    | <b>79,00</b> | <b>94,00</b> | <b>113,00</b> | <b>170,00</b> | <b>187,00</b> |

| Sprossenzahl | 16            | 18            | 20            | 22            | 24            |
|--------------|---------------|---------------|---------------|---------------|---------------|
| Länge/m      | 4,50          | 5,10          | 5,65          | 6,20          | 6,75          |
| Gewicht/kg   | 12,5          | 13,5          | 15,5          | 16,5          | 18,0          |
| Art.-Nr.     | 112321        | 112322        | 112323        | 112324        | 112325        |
| Preis/St.    | <b>213,00</b> | <b>243,00</b> | <b>287,00</b> | <b>314,00</b> | <b>347,00</b> |

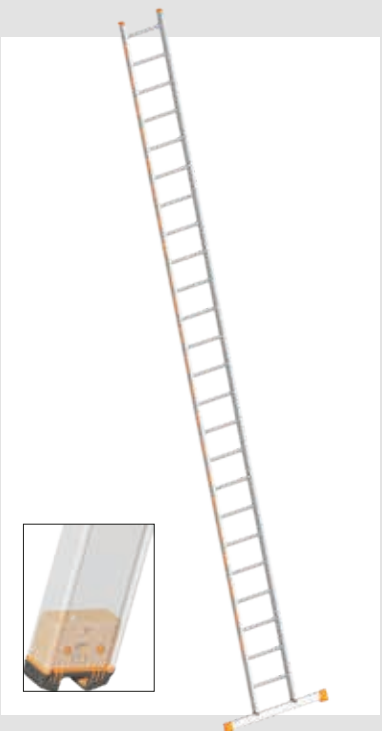
**Layher.  Anlegeleiter, Holz „1036“**

Einfach sicher. Die Stiegschneitk.

Einteilige Leiter mit verzapften Sprossen und Holmen aus feijnährigem Fichtenholz · Sprossenabstand 28 cm · Robuste Anlegeleiter für viele Einsatzarten

| Sprossenzahl | 10           | 14            | 17            | 21            |
|--------------|--------------|---------------|---------------|---------------|
| Länge/m      | 3,0          | 4,0           | 5,0           | 6,0           |
| Gewicht/kg   | 11,9         | 16,6          | 20,2          | 25,0          |
| Art.-Nr.     | 107425       | 107426        | 107427        | 107428        |
| Preis/St.    | <b>81,00</b> | <b>108,00</b> | <b>136,00</b> | <b>164,00</b> |





**Layher**  **Schiebeleiter, Alu „TOPIC 1035“**

Einfach sicher. Die Stiegstechnik.

Zweiteilige Schiebeleiter für größere Höhen, mit kurzen Transport- und Lagermaßen · Von Sprosse zu Sprosse durch Aufsetzhaken höhenverstellbar · Sicherung gegen Ausheben oder Ausschieben · Ober- und Unterteil getrennt als Anlegeleiter nutzbar · Anlegeleiter ab 3 m Länge mit einer vorgeschriebenen Traverse gemäß DIN EN 131-1 ausgestattet



| Sprossenzahl         | 2 x 6         | 2 x 8         | 2 x 10        | 2 x 12        |
|----------------------|---------------|---------------|---------------|---------------|
| Länge ausgefahren/m  | 2,95          | 4,05          | 5,15          | 6,00          |
| Länge eingeschoben/m | 1,75          | 2,30          | 2,85          | 3,40          |
| Gewicht/kg           | 7,6           | 12,5          | 14,6          | 18,4          |
| Art.-Nr.             | 107333        | 107334        | 107335        | 107336        |
| Preis/St.            | <b>195,00</b> | <b>255,00</b> | <b>292,00</b> | <b>353,00</b> |

| Sprossenzahl         | 2 x 14        | 2 x 16        | 2 x 18        |
|----------------------|---------------|---------------|---------------|
| Länge ausgefahren/m  | 7,10          | 8,25          | 9,35          |
| Länge eingeschoben/m | 4,00          | 4,55          | 5,10          |
| Gewicht/kg           | 22,2          | 24,6          | 28,8          |
| Art.-Nr.             | 107337        | 107338        | 107339        |
| Preis/St.            | <b>417,00</b> | <b>503,00</b> | <b>592,00</b> |

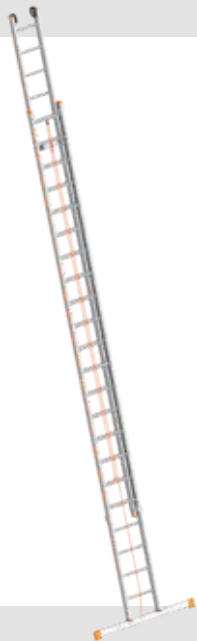

**Layher**  **Seilzugleiter, Alu „TOPIC 1037“**

Einfach sicher. Die Stiegstechnik.

Für große Höhen · Die immer richtige Arbeitshöhe durch sprossenweises Ausziehen · Entriegeln, Ablassen und Sichern durch automatische Fallraste · Laufrollen mit Gummibelag für einfaches Auf- und Abrollen an der Wand · Anlegeleiter ab 3 m Länge mit einer vorgeschriebenen Traverse gemäß der DIN EN 131-1 ausgestattet



| Sprossenzahl         | 2 x 14        | 2 x 16        | 2 x 18        | 2 x 20        | 2 x 22        |
|----------------------|---------------|---------------|---------------|---------------|---------------|
| Länge ausgefahren/m  | 7,10          | 8,20          | 9,30          | 10,15         | 11,30         |
| Länge eingeschoben/m | 4,00          | 4,55          | 5,10          | 5,65          | 6,20          |
| Gewicht/kg           | 23,6          | 26,2          | 31,0          | 34,4          | 37,6          |
| Art.-Nr.             | 107340        | 107341        | 107342        | 107343        | 107344        |
| Preis/St.            | <b>512,00</b> | <b>560,00</b> | <b>631,00</b> | <b>678,00</b> | <b>808,00</b> |



**Layher**  **Leiternfuß, Combigrip**

Einfach sicher. Die Stiegstechnik.

Aus 2-Komponenten-Kunststoff für sicheren Halt im Holm und rutschfesten Stand auf allen Oberflächen

| Holm/mm    | 64           | 76           | 84           | 100          |
|------------|--------------|--------------|--------------|--------------|
| Art.-Nr.   | 116083       | 116084       | 116085       | 116086       |
| Preis/Pair | <b>13,00</b> | <b>14,00</b> | <b>14,50</b> | <b>15,00</b> |



**Layher.  Maschinentritt, Alu „1075“**

Einfach sicher. Die Stiegttechnik.

DIN EN 14183-C · Groß dimensionierte Standplattform (540 x 310 mm) und Stufen (580 x 255 mm) aus rutschsicherem Aluminium-Riffelblech · Optional einseitig montierbares Geländer (ab 3 Stufen) · Optionale Rollen für ergonomisches Verschieben des Tritts · Robuste, verschweißte Rohrkonstruktion · Belagschonende Gummischuhe an den Rohrenden



| Stufenanzahl          | 2             | 3             | 4             | 5             |
|-----------------------|---------------|---------------|---------------|---------------|
| Standhöhe/m           | 0,40          | 0,60          | 0,80          | 0,99          |
| Arbeitshöhe/m         | 2,40          | 2,60          | 2,80          | 2,99          |
| Grundfläche (B x T)/m | 0,78 x 0,53   | 0,80 x 0,73   | 0,86 x 0,94   | 0,90 x 1,20   |
| Gewicht/kg            | 6,8           | 10,0          | 13,5          | 17,2          |
| Art.-Nr.              | 116193        | 116194        | 116195        | 116196        |
| Preis/St.             | <b>205,00</b> | <b>282,00</b> | <b>365,00</b> | <b>468,00</b> |

**Layher.  Maschinentritt, Geländer**

Einfach sicher. Die Stiegttechnik.

Zubehör für Maschinentritt 1075

|           |               |
|-----------|---------------|
| Art.-Nr.  | <b>116197</b> |
| Preis/St. | <b>89,00</b>  |

**Layher.  Maschinentritt, Rollen**

Einfach sicher. Die Stiegttechnik.

Zubehör für Maschinentritt 1075

|           |               |
|-----------|---------------|
| Art.-Nr.  | <b>116198</b> |
| Preis/St. | <b>78,00</b>  |





### Fußspindel

Verstärkt · Max. Spindelweg 55 cm · Mit robustem und selbstreinigendem Rundgewinde

|           |              |
|-----------|--------------|
| Länge/m   | <b>0,73</b>  |
| Art.-Nr.  | 115212       |
| Preis/St. | <b>28,50</b> |



### Fußspindel

Max. Spindelweg 41 cm · Mit robustem und selbstreinigendem Rundgewinde

|           |              |
|-----------|--------------|
| Länge/m   | <b>0,56</b>  |
| Art.-Nr.  | 115211       |
| Preis/St. | <b>19,50</b> |



### Gerüsthalter

Wird mit einer bzw. zwei Kupplungen an einem bzw. beiden Ständerrohren angeschlossen

|           |              |              |              |              |
|-----------|--------------|--------------|--------------|--------------|
| Länge/m   | <b>0,38</b>  | <b>0,95</b>  | <b>1,45</b>  | <b>1,75</b>  |
| Art.-Nr.  | 115213       | 115214       | 115215       | 115216       |
| Preis/St. | <b>12,50</b> | <b>19,00</b> | <b>26,00</b> | <b>30,50</b> |



### Schnellmontage-Drehkupplung

Klasse B, EN 74-1 SW B C3 M, güteüberwacht · Zur Verwendung in der Klasse B am Stahl- und Aluminiumrohr

|           |              |              |
|-----------|--------------|--------------|
| Größe     | <b>SW 19</b> | <b>SW 22</b> |
| Art.-Nr.  | 115224       | 115225       |
| Preis/St. | <b>14,00</b> | <b>14,00</b> |



### Schnellmontage-Normalkupplung

Klasse BB, EN 74-1 RA BB C3 M, güteüberwacht · Zur Verwendung in den Klassen B und BB am Stahl- und Aluminiumrohr

|           |              |              |
|-----------|--------------|--------------|
| Größe     | <b>SW 19</b> | <b>SW 22</b> |
| Art.-Nr.  | 115221       | 115222       |
| Preis/St. | <b>11,00</b> | <b>11,00</b> |



### Ringschraube

Aus verzinktem Stahl mit Auge in geschweißter Ausführung, Augen-Ø 23 mm · Zur Befestigung von Fassadengerüsten · VE = 10 Stück

| Schaft-Ø/mm    | 12     | 12     | 12     | 12     |
|----------------|--------|--------|--------|--------|
| Schaftlänge/mm | 95     | 120    | 160    | 190    |
| Art.-Nr.       | 110185 | 109443 | 109444 | 109445 |
| Preis/VE       | 20,50  | 22,00  | 23,00  | 25,50  |

| Schaft-Ø/mm    | 12     | 12     | 12     |
|----------------|--------|--------|--------|
| Schaftlänge/mm | 230    | 300    | 350    |
| Art.-Nr.       | 110186 | 110187 | 110188 |
| Preis/VE       | 28,00  | 38,00  | 42,00  |



### Spreizdübel

Kunststoff · Bohrloch-Ø 14 mm · VE = 25 Stück

| Länge/mm | 70     | 100    | 135    |
|----------|--------|--------|--------|
| Art.-Nr. | 115217 | 115218 | 115219 |
| Preis/VE | 6,70   | 10,00  | 13,50  |



### Gerüstbauschlüssel

Aus feinstem Chrom-Vanadium-Stahl, phosphatiert · Extrem stabiler Doppel-Ringschlüssel 19 / 22 SW mit Zentrierdorn am Ende des Handgriffs zum schnellen Justieren der Bauteile · Umschaltbarer Ratschen-Mechanismus exakt mit 32 Zähnen verzahnt und Durchlass für den Gewindebolzen

| SW        | 19 / 22 |
|-----------|---------|
| Länge/mm  | 315     |
| Art.-Nr.  | 108279  |
| Preis/St. | 67,00   |



### Ratschenschlüssel

Mit Montagedorn · Umschaltbar · Qualitätsgeschmiedet

| Größe     | 17 / 19 | 19 / 21 | 21 / 22 |
|-----------|---------|---------|---------|
| Art.-Nr.  | 115907  | 115908  | 115910  |
| Preis/St. | 22,00   | 24,50   | 24,50   |



### Gerüstschutznetz

Grün · Mit eingewebten Knopfleisten

| Abmessungen (B x H)/m | 2,57 x 10 | 2,57 x 20 | 3,07 x 10 | 3,07 x 20 |
|-----------------------|-----------|-----------|-----------|-----------|
| Art.-Nr.              | 100294    | 100295    | 100296    | 100297    |
| Preis/St.             | 20,50     | 40,50     | 24,50     | 48,50     |





### Aluminium-Podestleiter

Einseitig begehbar mit Rollen und Griff · Stabile Aluminium-/Rechteckrohrholme · 200 mm tiefe Stufen · Plattformgröße 600 x 800 mm · Komplett mit dreiseitigem Geländer mit Fuß- und Knieleiste · Mit zwei Bockrollen Ø 125 mm und zwei Schiebegriffen

Handläufe sind gemäß DIN EN 131-7 an Aufstiegen von Podestleitern mit Steigwinkel größer gleich 60° optional

| Arbeitshöhe/m           | 2,70               | 3,00               | 3,20               |
|-------------------------|--------------------|--------------------|--------------------|
| Plattform (B x H x T)/m | 0,77 x 0,72 x 1,24 | 0,82 x 0,96 x 1,41 | 0,88 x 1,20 x 1,58 |
| Stufenanzahl            | 3                  | 4                  | 5                  |
| Gewicht/kg              | 30,0               | 32,0               | 35,0               |
| Art.-Nr.                | 115663             | 115664             | 115665             |
| Preis/St.               | <b>602,00</b>      | <b>652,00</b>      | <b>720,00</b>      |

| Arbeitshöhe/m           | 3,50               | 3,70               | 3,90               |
|-------------------------|--------------------|--------------------|--------------------|
| Plattform (B x H x T)/m | 0,94 x 1,44 x 1,75 | 1,00 x 1,68 x 1,92 | 1,06 x 1,92 x 2,09 |
| Stufenanzahl            | 6                  | 7                  | 8                  |
| Gewicht/kg              | 38,0               | 43,0               | 47,0               |
| Art.-Nr.                | 115666             | 115667             | 115668             |
| Preis/St.               | <b>765,00</b>      | <b>852,00</b>      | <b>908,00</b>      |



BG BAU gefördert  
- 50 % der  
Anschaffungskosten  
oder max. 300 €

# FlexxWork

**NEU!**

**FlexxWork. Die flexible Arbeitsdielen. Das System. INFORMIEREN SIE SICH!**







### Teleskop-Kombileiter - CombiLine

Einsetzbar als Anlege-, und Stehleiter · Optimal für Arbeiten über einen längeren Zeitraum · Sicherer Aufstieg nach Norm · Holme abriebfest eloxiert · Minimierung der Rutschgefahr durch Linienprofile auf den Stufen und tiefe Sicherheitsstufen



|                      |               |
|----------------------|---------------|
| Arbeitshöhe/m        | <b>3,50</b>   |
| Länge ausgefahren/m  | 2,30          |
| Länge eingeschoben/m | 0,71          |
| Breite/m             | 0,69          |
| Stufenanzahl         | 6 + 2         |
| Gewicht/kg           | 14,5          |
| Art.-Nr.             | 115661        |
| Preis/St.            | <b>486,00</b> |



### Werkzeugablage

Komfortable Ablage, damit Sie Ihre bevorzugten Geräte immer bei sich haben · Zubehör für Kombileiter, teleskopierbar

|           |               |
|-----------|---------------|
| Art.-Nr.  | <b>115662</b> |
| Preis/St. | <b>53,00</b>  |



### Aluminium-Arbeitsdiele ML mit Klappfüßen

Stabile Konstruktion · Diele aus Aluminium-Warzenblech · Füße klappbar · Rutschfeste Kunststoffschuhe · Sicheres und bequemes Arbeiten auf geräumiger Standfläche

| Arbeitshöhe/m              | 2,50               | 2,70               |
|----------------------------|--------------------|--------------------|
| Grundfläche (B x T)/m      | 1,64 x 0,46        | 2,33 x 0,70        |
| Plattform (B x H x T)/m    | 1,30 x 0,50 x 0,29 | 1,74 x 0,70 x 0,29 |
| Transportmaß (B x H x T)/m | 1,30 x 0,45 x 0,11 | 1,74 x 0,70 x 0,11 |
| Gewicht/kg                 | 7,5                | 10,3               |
| Art.-Nr.                   | 115657             | 115658             |
| Preis/St.                  | <b>279,00</b>      | <b>387,00</b>      |



### Aluminium-Arbeitspodest starr

Stabile, verschweißte Rohrkonstruktion · Stufen aus Aluminium-Warzenblech · Holmenden mit rutschfesten Kunststoffschuhen · Obere Standfläche: 550 x 300 mm

| Arbeitshöhe/m         | 2,20         | 2,40          | 2,60          | 2,80          | 3,00          |
|-----------------------|--------------|---------------|---------------|---------------|---------------|
| Podesthöhe/m          | 0,20         | 0,40          | 0,60          | 0,80          | 1,00          |
| Grundfläche (B x T)/m | 0,59 x 0,37  | 0,70 x 0,62   | 0,74 x 0,88   | 0,79 x 1,13   | 0,83 x 1,39   |
| Stufenanzahl          | 1            | 2             | 3             | 4             | 5             |
| Gewicht/kg            | 2,5          | 5,5           | 8,5           | 11,5          | 14,5          |
| Art.-Nr.              | 115652       | 115653        | 115654        | 115655        | 115656        |
| Preis/St.             | <b>98,00</b> | <b>181,00</b> | <b>256,00</b> | <b>327,00</b> | <b>424,00</b> |





### STEIGLEITERN

Sind immer dann Ihre passende Steigtechniklösung, wenn Gebäude, Anlagen oder Maschinen einen dauerhaften Zugang erfordern. **INFORMIEREN SIE SICH!**



### Teleskop-Anlegeleiter - Prime Line

Verschiedene Höhen einstellbar · Kompakt, klein und lässt sich einfach lagern und transportieren · Maximale Sicherheit · Stabil und widerstandsfähig · Holme abriebfest eloxiert

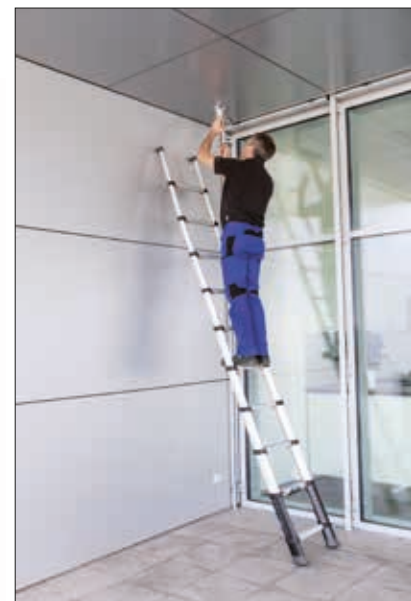

|                      |               |               |
|----------------------|---------------|---------------|
| Arbeitshöhe/m        | 4,40          | 5,30          |
| Länge ausgefahren/m  | 3,20          | 4,10          |
| Länge eingeschoben/m | 0,80          | 0,89          |
| Breite/m             | 0,47          | 0,47          |
| Stufenanzahl         | 10            | 13            |
| Gewicht/kg           | 11,0          | 15,2          |
| Art.-Nr.             | 115659        | 115660        |
| Preis/St.            | <b>433,00</b> | <b>486,00</b> |

# ALLGEMEINE HANDWERKZEUGE



Unsere Lieferanten







### Bolzenschneider

Für harte Materialien bis 48 HRC · Robuste Schneiden zusätzlich induktiv gehärtet, Schneidehärten ca. 62 HRC · Angeschmiedeter Anschlag mit komfortablem Dämpfer · Sehr flacher Kopf- und Gelenkbereich · Schenkel ergonomisch abgewinkelt · Robuste und sehr griffige zweifarbige Mehrkomponenten-Griffhüllen · 12-fach Einstellen möglich · Verschraubter Messerkopf, auswechselbar · Messer: Chrom-Vanadin-Hochleistungsstahl, geschmiedet, mehrstufig ölgehärtet · Gelenk: Spezial-Werkzeugstahl, geschmiedet · Schenkel: Stahl-Rohr, pulverbeschichtet

| Länge/mm    | 460          | 610          | 760           | 910           |
|-------------|--------------|--------------|---------------|---------------|
| HRC 19/Ø mm | 8            | 9            | 11            | 13            |
| HRC 40/Ø mm | 6            | 8            | 9             | 10            |
| HRC 48/Ø mm | 5            | 7            | 8             | 9             |
| Art.-Nr.    | 116050       | 116051       | 116052        | 116053        |
| Preis/St.   | <b>85,50</b> | <b>99,00</b> | <b>129,50</b> | <b>174,50</b> |



### Bolzenschneider, Ersatzmesserkopf

Zubehör für Bolzenschneider

| Passend für | Bolzenschneider 460 mm | Bolzenschneider 610 mm | Bolzenschneider 760 mm | Bolzenschneider 910 mm |
|-------------|------------------------|------------------------|------------------------|------------------------|
| Art.-Nr.    | 116054                 | 116055                 | 116056                 | 116057                 |
| Preis/St.   | <b>47,00</b>           | <b>60,00</b>           | <b>80,50</b>           | <b>89,00</b>           |



### Mattenschneider

Schneidleistung bis 48 HRC · Robuste Schneiden zusätzlich induktiv gehärtet, Schneidehärten ca. 62 HRC · Angeschmiedeter Anschlag mit komfortablem Dämpfer · Sehr flacher Kopf- und Gelenkbereich · Schenkel ergonomisch abgewinkelt · Robuste und sehr griffige zweifarbige Mehrkomponenten-Griffhüllen · 12-fach Einstellen möglich · Verschraubter Messerkopf, auswechselbar · Messer: Chrom-Vanadin-Hochleistungsstahl, geschmiedet, mehrstufig ölgehärtet · Gelenk: Spezial-Werkzeugstahl, geschmiedet · Schenkel: Stahl-Rohr, pulverbeschichtet

| Länge/mm    | 950           |
|-------------|---------------|
| HRC 19/Ø mm | 11            |
| HRC 40/Ø mm | 9             |
| HRC 48/Ø mm | 6             |
| Art.-Nr.    | 116058        |
| Preis/St.   | <b>127,00</b> |



### Mattenschneider, Ersatzmesserkopf

Zubehör für Mattenschneider 950 mm

|           |               |
|-----------|---------------|
| Art.-Nr.  | <b>116059</b> |
| Preis/St. | <b>84,00</b>  |





### Monierzange

Nach DIN/ISO 9242 · Aus Spezial-Werkzeugstahl in Sondergüte, geschmiedet, ölgehärtet · Kopf poliert · Zange schwarz atramentiert

**Anwendung:** Zum Verdrillen und Schneiden von Bindedraht von der Rolle in einem Arbeitsgang



| Länge/mm        | 250          | 280          | 300          |
|-----------------|--------------|--------------|--------------|
| Max. Draht-Ø/mm | 2,4          | 2,8          | 3,1          |
| Art.-Nr.        | 103477       | 103478       | 113754       |
| Preis/St.       | <b>13,00</b> | <b>14,00</b> | <b>18,00</b> |



### Kraft-Monierzange

Nach DIN/ISO 9242 · Aus Spezial-Werkzeugstahl in Sondergüte, geschmiedet, ölgehärtet · Schneidleistung: Bindedraht (weicher Draht) bis max. Ø 4,5 mm · Besonders hohe Schneidleistung bei geringem Kraftaufwand durch optimale Übersetzung sowie eine starke Dämpfung des Schnittschlages nach Durchtrennen des Bindedrahtes · Leichteres Arbeiten und Entlastung von Sehnen und Muskulatur · **Art.-Nr. 108391** Kopf poliert

**Anwendung:** Zum Verdrillen und Schneiden von dickerem Bindedraht von der Rolle in einem Arbeitsgang



| Zange           | schwarz atramentiert     | vernickelt   |
|-----------------|--------------------------|--------------|
| Griff           | mit Kunststoff überzogen | –            |
| Länge/mm        | 300                      | 300          |
| Max. Draht-Ø/mm | 3,8                      | 3,8          |
| Art.-Nr.        | 108391                   | 103479       |
| Preis/St.       | <b>23,00</b>             | <b>23,50</b> |



### Kneifzange/Kantenzange

Nach DIN/ISO 9243 · Zange schwarz atramentiert · Kopf poliert · Griffe mit Kunststoff überzogen · Für härteste Beanspruchung · Spezial-Werkzeugstahl, geschmiedet, ölgehärtet



|           |              |
|-----------|--------------|
| Länge/mm  | <b>210</b>   |
| Art.-Nr.  | 110061       |
| Preis/St. | <b>14,00</b> |





### Rohrzange

DIN 5234 · Gegen die Drehrichtung versetzte Verzahnung · Verzahnung zusätzlich induktiv gehärtet · Doppel-T-Profilgriff · Unverlierbare Stellmutter · Rot pulverlackiert, Backen blank geschliffen · Chrom-Vanadin-Elektrostahl, geschmiedet, mehrstufig gehärtet

| Form          | Form B, 45°<br>abgewinkelt | Form B, 45°<br>abgewinkelt | Form B, 45°<br>abgewinkelt |
|---------------|----------------------------|----------------------------|----------------------------|
| Rohr-Ø/Zoll   | 1 5/8                      | 2 3/8                      | 2 3/4                      |
| Spannweite/mm | 42                         | 60                         | 70                         |
| Länge/mm      | 320                        | 430                        | 570                        |
| Gewicht/g     | 817                        | 1.480                      | 2.596                      |
| Art.-Nr.      | 116060                     | 116061                     | 116062                     |
| Preis/St.     | <b>38,00</b>               | <b>52,00</b>               | <b>80,00</b>               |

| Form          | Form C,<br>S-Maul | Form C,<br>S-Maul | Form C,<br>S-Maul | Form C,<br>S-Maul | Form C,<br>S-Maul |
|---------------|-------------------|-------------------|-------------------|-------------------|-------------------|
| Rohr-Ø/Zoll   | 1 1/2             | 1 5/8             | 2 3/8             | 2 3/4             | 4 3/4             |
| Spannweite/mm | 35                | 42                | 60                | 70                | 120               |
| Länge/mm      | 245               | 320               | 420               | 540               | 680               |
| Gewicht/g     | 472               | 836               | 1.540             | 2.669             | 4.366             |
| Art.-Nr.      | 116063            | 116064            | 116065            | 116066            | 116067            |
| Preis/St.     | <b>39,50</b>      | <b>37,00</b>      | <b>53,00</b>      | <b>84,00</b>      | <b>157,00</b>     |



### Wasserpumpenzange „Alligator®“

DIN ISO 8976 · Art.-Nr. 113759: DIN/ISO 5743 · Zange schwarz atramentiert · Kopf poliert · Griffe mit rutschhemmendem Kunststoff überzogen (Ausnahme: Art.-Nr. 113759) · Mehr Leistung und Komfort im Vergleich zu herkömmlichen Wasserpumpenzangen gleicher Länge: 9-stufige Rastenverstellung für 30 % mehr Greifkapazität · Chrom-Vanadin-Elektrostahl, geschmiedet, ölgehärtet · Für Art.-Nr. 113759 gilt: Größere Greifweite aber viel geringeres Gewicht als vergleichbare Rohrzangen



| Länge/mm      | 180          | 250          | 300          | 400          |
|---------------|--------------|--------------|--------------|--------------|
| Für Rohr-Ø/mm | 42           | 50           | 70           | 90           |
| Art.-Nr.      | 113758       | 109429       | 103489       | 113759       |
| Preis/St.     | <b>17,50</b> | <b>18,00</b> | <b>27,00</b> | <b>53,00</b> |



### Wasserpumpenzange Cobra®

Nach DIN/ISO 8976 · Art.-Nr. 110074: DIN/ISO 5743 · Zange grau atramentiert · Kopf poliert · Griffe mit rutschhemmenden Kunststoffen überzogen (Ausnahme: Art.-Nr. 110074) · Einstellung per Knopfdruck direkt am Werkstück · Selbstklemmend an Rohren und Muttern · Chrom-Vanadin-Elektrostahl, geschmiedet, ölgehärtet



| Länge/mm          | 150          | 180          | 250          | 400          |
|-------------------|--------------|--------------|--------------|--------------|
| Schlüsselweite/mm | 0 – 30       | 0 – 36       | 0 – 46       | 0 – 95       |
| Art.-Nr.          | 110071       | 110072       | 110073       | 110074       |
| Preis/St.         | <b>21,50</b> | <b>22,50</b> | <b>23,50</b> | <b>56,00</b> |



### Zangenschlüssel

Nach DIN/ISO 5743 · Zange und Schraubenschlüssel in einem Werkzeug · Zange vernickelt · Griffe mit Kunststoff überzogen · Stufenloses Greifen aller Schlüsselweiten bis zur angegebenen Kapazität · Chrom-Vanadin-Elektrostahl, geschmiedet, ölgehärtet · Der Hub zwischen den Greifbacken ermöglicht ein schnelles Anziehen und Lösen von Schraubverbindungen nach dem Ratschenprinzip

**Anwendung:** Zum Greifen, Halten, Biegen und Pressen · Zum Arbeiten auf verchromter Armatur ohne Beschädigung der Oberfläche · **Art.-Nr. 113756** insbesondere geeignet für Arbeiten an kleinen Verschraubungen

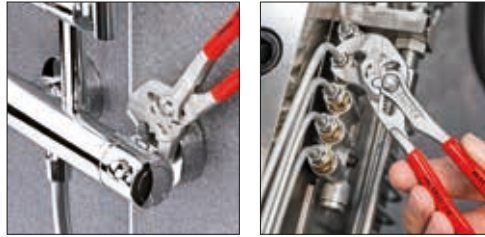

| Länge/mm          | 125          | 150          | 250          | 300          | 400           |
|-------------------|--------------|--------------|--------------|--------------|---------------|
| Schlüsselweite/mm | 0 – 23       | 0 – 27       | 0 – 46       | 0 – 60       | 0 – 85        |
| Art.-Nr.          | 113756       | 110069       | 109430       | 110070       | 113757        |
| Preis/St.         | <b>40,00</b> | <b>44,50</b> | <b>52,50</b> | <b>63,50</b> | <b>112,50</b> |



### Bolzenschneider, Kompakt „CoBolt®“

DIN ISO 5743 · Zange schwarz atramentiert · Griffe mit Kunststoff überzogen · Besonders hohe Schneidleistung bei geringerem Kraftaufwand durch höchst effektive Gelenkkonstruktion · Chrom-Vanadin-Hochleistungsstahl, geschmiedet, ölgehärtet

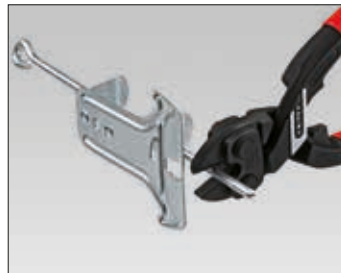

| Länge/mm                | 160          | 200          |
|-------------------------|--------------|--------------|
| Ø mittelharter Draht/mm | 4,4          | 5,2          |
| Ø harter Draht/mm       | 3,2          | 4,0          |
| Ø Pianodraht/mm         | 3,0          | 3,6          |
| Art.-Nr.                | 116049       | 113761       |
| Preis/St.               | <b>29,50</b> | <b>33,50</b> |



### Kabelschere

Werkzeug brüniert · Griffe mit Mehrkomponenten-Hülle · Schneidet glatt und sauber, ohne zu quetschen · Spezial-Werkzeugstahl in Sondergüte, geschmiedet, ölgehärtet

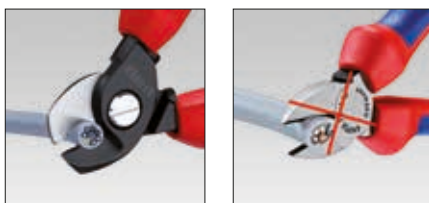

|           |              |
|-----------|--------------|
| Länge/mm  | <b>165</b>   |
| Art.-Nr.  | 113762       |
| Preis/St. | <b>28,50</b> |



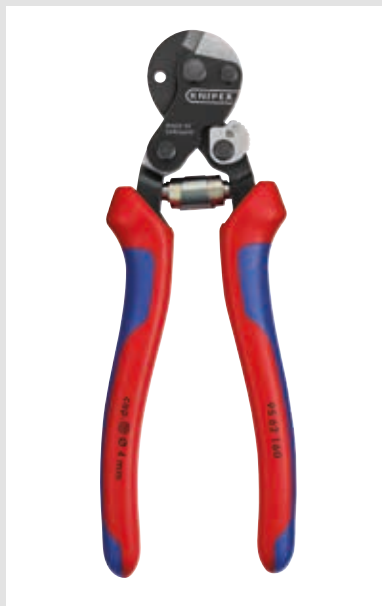

### Drahtseilschere

Kompakt, leicht und leistungsstark · Bis zu 30 % weniger Kraftaufwand im Vergleich zu Drahtseilscheren gleicher Länge · Doppelt gelagertes, durchgestecktes Gelenk für hohe Stabilität · Schneiden zusätzlich induktiv gehärtet, Schneidhärte ca. 64 HRC · Komfortables Arbeiten dank Öffnungsfeder · Durch Sperrklinke während des Transports gesichert · Kugellagerstahl

| Passend für | Drahtseile Ø 4,00 / 1.960 Nmm <sup>2</sup> |
|-------------|--|
| Länge/mm    | 160  |
| Gewicht/g   | 170  |
| Art.-Nr.    | 116068                                     |
| Preis/St.   | <b>30,50</b>                               |



### Kabelschere, Doppelschneide

Patentiert · Durch Aufteilung des Schneidvorgangs in Vorschnitt (Isoliermantel im vorderen Schneidenbereich) und Nachschnitt (Leiter im hinteren Schneidenbereich) können Kabel bis Ø 20 mm in Einhandbetätigung geschnitten werden · Spezial-Werkzeugstahl in Sondergüte, geschmiedet, ölgehärtet



|           |              |
|-----------|--------------|
| Länge/mm  | <b>200</b>   |
| Art.-Nr.  | 113763       |
| Preis/St. | <b>46,00</b> |



### Abisolierzange, automatisch

Für ein-, mehr- und feindrähtige Leiter von 0,2 bis 6 mm<sup>2</sup> mit Standard-Isolation · Passt sich selbsttätig den verschiedenen Leiterquerschnitten an: dadurch keine Beschädigung der Leiter · Handliche Bauform und geringes Gewicht · Schlanke Kopfform für Einsatz in schwer zugänglichen Arbeitsbereichen · Mit Drahtschneider für Cu- und Al-Leiter bis max. 2,5 mm<sup>2</sup> · Mit einstellbarem Längenanschlag von 6,0 bis 18,0 mm für gleiche Abisolierlängen · Gehäuse: Kunststoff, glasfaserverstärkt · Messer: Spezial-Werkzeugstahl, ölgehärtet, auswechselbar

|           |              |
|-----------|--------------|
| Länge/mm  | <b>180</b>   |
| Art.-Nr.  | 113764       |
| Preis/St. | <b>33,00</b> |





### Abisolierzange

IEC 60900DIN EN 60900 · Zange verchromt · Griffe isoliert mit Mehrkomponentenhüllen · VDE-geprüft · Spezial-Werkzeugstahl, geschmiedet, ölgehärtet

**Anwendung:** Für ein-, mehr- und feindrähtige Leiter mit Kunststoff- oder Gummiisolation max. Ø 5 mm bzw. 10 mm<sup>2</sup> Leiterquerschnitt



|           |              |
|-----------|--------------|
| Länge/mm  | <b>160</b>   |
| Art.-Nr.  | 103507       |
| Preis/St. | <b>26,50</b> |



### Kombi-Zange VDE

Nach IEC 60900 DIN EN 60900 · Spezial-Werkzeugstahl, geschmiedet, ölgehärtet · Mit Greifzonen für Flach- und Rundmaterial · Zange verchromt · Griffe isoliert mit Mehrkomponentenhüllen · VDE-geprüft

Mehrkomponentenhüllen · VDE-geprüft

|           |              |
|-----------|--------------|
| Länge/mm  | <b>180</b>   |
| Art.-Nr.  | 110062       |
| Preis/St. | <b>23,00</b> |



### Seitenschneider

Nach IEC 60900 DIN EN 60900 · Sauberer Schnitt bei dünnen Cu-Drähten, auch an den Schneidenspitzen · Zange verchromt · Griffe isoliert mit Mehrkomponentenhüllen · VDE-geprüft · Vanadin-Elektrostahl, geschmiedet, ölgehärtet

**Anwendung:** Schlanke Kopfform für Einsatzbereich in schwer zugänglichen Arbeitsbereichen



| Länge/mm               | <b>160</b>   | <b>180</b>   |
|------------------------|--------------|--------------|
| Max. harter Draht-Ø/mm | 2,0          | 2,5          |
| Art.-Nr.               | 110067       | 113755       |
| Preis/St.              | <b>26,00</b> | <b>28,00</b> |



### Kraft-Seitenschneider

Nach IEC 60900 DIN EN 60900 · Für härteste, dauerhafte Beanspruchung · 20 % Kraftersparnis im Vergleich zu herkömmlichen Seitenschneidern gleicher Länge · Zange verchromt · Griffe isoliert mit Mehrkomponentenhüllen · VDE-geprüft · Chrom-Vanadin-Hochleistungsstahl, geschmiedet, ölgehärtet

Zange verchromt · Griffe isoliert mit Mehrkomponentenhüllen · VDE-geprüft · Chrom-Vanadin-Hochleistungsstahl, geschmiedet, ölgehärtet

| Länge/mm             | <b>180</b>   | <b>200</b>   |
|----------------------|--------------|--------------|
| Max. Pianodraht-Ø/mm | 2,2          | 2,5          |
| Art.-Nr.             | 110063       | 110066       |
| Preis/St.            | <b>34,50</b> | <b>36,50</b> |





### Flachrundzange mit Schneide (Storchnabelzange)

Nach IEC 60900 DIN EN 60900 · Vanadin-Elektrostahl, geschmiedet, ölgehärtet · Hoch belastbare, elastische Präzisionsspitzen · Flach-runde, lange Backen · Zange verchromt · Griffe isoliert mit Mehrkomponentenhüllen · VDE-geprüft · Mit Schneiden für mittelharten Draht Ø 3,2 mm und harten Draht Ø 2,2 mm

|           |        |
|-----------|--------|
| Länge/mm  | 200    |
| Art.-Nr.  | 103505 |
| Preis/St. | 29,00  |



### Flachrundzange mit Schneide (Storchnabelzange)

Nach IEC 60900 DIN EN 60900 · Vanadin-Elektrostahl, geschmiedet, ölgehärtet · Hoch belastbare, elastische Präzisionsspitzen · Flach-runde, lange Backen **40° gewinkelt** · Zange verchromt · Griffe isoliert mit Mehrkomponentenhüllen · VDE-geprüft · Mit Schneiden für mittelharten Draht Ø 3,2 mm und harten Draht Ø 2,2 mm

|           |        |
|-----------|--------|
| Länge/mm  | 200    |
| Art.-Nr.  | 110064 |
| Preis/St. | 32,50  |



### Schaltschrank-Schlüssel

TwinKey® · 8-strahlige Version: 2 Kreuzschlüssel mittels Magneten platzsparend verbunden · Wendebit: Schlitz 1,0 x 7 mm und Kreuzschlitz PH2 · Schlüssel und Wendebit durch stabiles Edelstahl-Drahtseil verbunden · Hochwertige Oberflächenbeschichtung

**Anwendung:** Für die Betätigung von Schließungen aus den Bereichen Gebäudetechnik (Heizung und Sanitär, Klima- und Belüftungstechnik, Elektrotechnik), Gas- und Wasserversorgung und Absperrsysteme

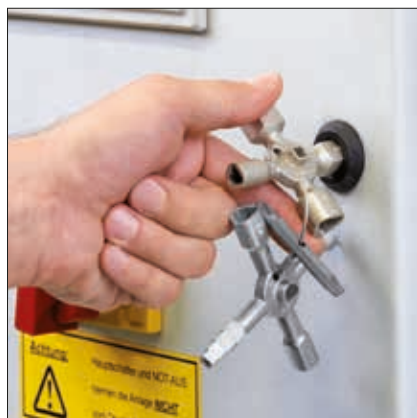

|           |        |
|-----------|--------|
| Art.-Nr.  | 113760 |
| Preis/St. | 26,50  |

**VBW Baustahlmattenschneider „985 / 950“**

Rot lackiert · Schneidleistung bis 48 HRC · Messer- und Rohrkopf aus Spezialstahl, gesenkgeschmiedet · Geringer Trennkraftaufwand · Begrenzungsanschlag mit extra großer Pufferzone · Problemloses Greifen flach liegender Baustähle · Nachstellbare Messer · Hochwertige Zwei-Komponenten-Griffe

|            |               |
|------------|---------------|
| Länge/mm   | 950           |
| Gewicht/kg | 4.500         |
| Art.-Nr.   | 103599        |
| Preis/St.  | <b>112,00</b> |



**VBW Baustahlmattenschneider „996 / 950“**

BauCUT rot lackiert · Schneidleistung bis 40 HRC · Mit nachstellbaren Messern · Geringer Trennkraftaufwand · Begrenzungsanschlag mit extra großer Pufferzone · Problemloses Greifen flach liegender Baustähle · Ein-Komponenten-Griffe

|           |              |
|-----------|--------------|
| Typ       | 996 / 950    |
| Länge/mm  | 950          |
| Gewicht/g | 3.780        |
| Art.-Nr.  | 107755       |
| Preis/St. | <b>87,00</b> |



**VBW Baustahlmattenschneider „LightCUT®“**

Durch hochfeste Leichtmetall-Rohre wird das Gewicht um die Hälfte reduziert gegenüber vergleichbaren Mattenschneidern · Schneidleistung bis 48 HRC · Hochwertige und ergonomische Zwei-Komponenten-Griffe · Kleiner Öffnungswinkel der Griffe · Geringer Trennkraftaufwand · Problemloses Greifen flach liegender Baustähle · Messer- und Rohrkopf aus Spezialstahl · Nachstellbare Messer · Begrenzungsanschlag mit extra großer Pufferzone · Gesenkgeschmiedet

| Typ            | 435LC         | 435LC         | 435LC-T<br>teleskopierbar |
|----------------|---------------|---------------|---------------------------|
| Länge/mm       | 800           | 1.000         | 675 - 790 - 1.000         |
| Teleskopierbar | Nein          | Nein          | Ja                        |
| Gewicht/kg     | 2.650         | 2.924         | 2.924                     |
| Art.-Nr.       | 103583        | 103584        | 116004                    |
| Preis/St.      | <b>162,00</b> | <b>177,00</b> | <b>204,00</b>             |



**VBW Bolzenschneider „980“**

WAGGONIT® rot lackiert · Schneidleistung bis 48 HRC · Messer- und Rohrkopf aus Spezialstahl · Gesenkgeschmiedet · Reduzierter Trennkraftaufwand durch optimale Geometrie · Hochwertige Zwei-Komponenten-Griffe · Begrenzungsanschlag mit extra großer Pufferzone · Präzises und einfaches Nachstellen der Messer durch Exzenterschrauben · Hochwertig vergütet

| Typ       | 980 / 460    | 980 / 610    | 980 / 760     | 980 / 910     |
|-----------|--------------|--------------|---------------|---------------|
| Länge/mm  | 460          | 610          | 760           | 910           |
| Gewicht/g | 2.013        | 2.800        | 4.287         | 6.438         |
| Art.-Nr.  | 103587       | 103588       | 103589        | 103590        |
| Preis/St. | <b>71,00</b> | <b>85,00</b> | <b>111,00</b> | <b>157,00</b> |





**VBW Bolzenschneider „LightCUT®“**

Durch hochfeste Leichtmetall-Rohre wird das Gewicht um die Hälfte reduziert gegenüber vergleichbaren Bolzenschneidern · Schneidleistung bis 48 HRC · Messer- und Rohrkopf aus Spezialstahl, gesenkgeschmiedet · Hochwertige und ergonomische Zwei-Komponenten-Griffe · Reduzierter Trennkraftaufwand durch optimale Geometrie · Begrenzungsanschlag mit extra großer Pufferzone · Präzises und einfaches Nachstellen der Messer durch Exzentrerschrauben · Hochwertig vergütet

| Typ            | LightCUT® 980LC | LightCUT® 980LC-T teleskopierbar |
|----------------|-----------------|----------------------------------|
| Teleskopierbar | Nein            | Ja                               |
| Länge/mm       | 800             | 570 - 800                        |
| Gewicht/g      | 2.650           | 2.650                            |
| Art.-Nr.       | 110277          | 116003                           |
| Preis/St.      | <b>117,00</b>   | <b>178,00</b>                    |



**VBW Bolzenschneider - Ecktiefschneider / Baustahlmattenschneider - Tiefschneider**

Durch Spezial-Rohrkopf zeitsparendes Trennen in der 1. und 2. Ebene · Schneidleistung bis 48 HRC · Messer- und Rohrkopf aus Spezialstahl · 20° Schneidwinkel · Präzises und einfaches Nachstellen der Messer durch zentrale Exzentrerschraube · Begrenzungsanschlag mit Pufferzone · Gesenkgeschmiedet · Ermöglicht das problemlose Greifen flachliegender Baustähle · Nachstellbare Messer · Für das Trennen von Ø 6 mm/48 HRC wird eine enorme Kraft benötigt. Hier sollte mehrmals nachgesetzt werden

| Typ       | Ecktiefschneider 434 | Tiefschneider 436 |
|-----------|----------------------|-------------------|
| Länge/mm  | 1.000                | 1.000             |
| Gewicht/g | 5.400                | 5.400             |
| Art.-Nr.  | 103604               | 103608            |
| Preis/St. | <b>217,00</b>        | <b>181,00</b>     |



**VBW Baustahlmattenschneider, Ersatzkopf**

Zubehör für Mattenschneider 985 / 950 mm

|           |               |
|-----------|---------------|
| Art.-Nr.  | <b>103600</b> |
| Preis/St. | <b>92,00</b>  |



**VBW Baustahlmattenschneider, Ersatzkopf**

Zubehör für Baustahlmattenschneider LightCUT® 800 mm + 1.000 mm

|           |               |
|-----------|---------------|
| Art.-Nr.  | <b>103585</b> |
| Preis/St. | <b>98,00</b>  |



**VBW Bolzenschneider, Ersatzkopf**

Zubehör für Bolzenschneider 980

| Passend für Typ | 980 / 460 mm | 980 / 610 mm | 980 / 760 mm | 980 / 910 mm |
|-----------------|--------------|--------------|--------------|--------------|
| Art.-Nr.        | 103591       | 103592       | 103593       | 103594       |
| Preis/St.       | <b>48,00</b> | <b>61,00</b> | <b>85,00</b> | <b>98,00</b> |



**VBW Bolzenschneider, Ersatzkopf**

Zubehör für Bolzenschneider LightCUT®

|           |               |
|-----------|---------------|
| Art.-Nr.  | <b>110278</b> |
| Preis/St. | <b>61,00</b>  |



### VBW Ersatzmesserkopf

Inkl. Befestigungsschrauben · Zubehör für Bolzenschneider, Ecktiefschneider 434 oder Baustahlmatten-Schneider, Tiefschneider 436 (siehe Tabelle)

| Passend für Typ | Bolzenschneider und Ecktiefschneider 434 | Baustahlmatten-Schneider, Tiefschneider 436 |
|-----------------|--|---|
| Art.-Nr.        | 103607                                   | 103609                                      |
| Preis/St.       | <b>127,00</b>                            | <b>119,00</b>                               |



### VBW Griffpaarschrauben

Zubehör für Baustahlmattenschneider LightCUT® 800 mm und 1000 mm · Bolzenschneider 430, 434, 980 · Baustahlmattenschneider 435, 436, 984, 985, 996

|              |               |
|--------------|---------------|
| Art.-Nr.     | <b>103586</b> |
| Preis/Beutel | <b>14,00</b>  |



### VBW Messerkopf-Schrauben-Set

Universell · Zur Befestigung des Messerkopfes am Gestell · Für Bolzenschneider (437,438, 980) · Für Mattenschneider (435, 985, 996) · Für Gitterrostschneider 480

|           |               |
|-----------|---------------|
| Art.-Nr.  | <b>103601</b> |
| Preis/Set | <b>26,00</b>  |



### VBW Kraft-Monierzange „512 / 300“

Chromatiert, polierter Kopf · Extrem geringer Trennkraftaufwand durch sehr große Hebelwirkung und optimale Schneidengeometrie · Deutlich gedämpfter Schnittschlag durch „elastischen“ Zangenkörper, daher ideal für Dauereinsatz · Extra schlanke Ausführung, ideal zum Binden von vertieft liegenden Moniereisen · Spezialstahl · Gesenkgeschmiedet · Ölgehärtet · Leichtgängig · Induktiv gehärtete Schneiden · Hohe Verschleißfestigkeit · DIN ISO 9242

|           |                  |
|-----------|------------------|
| Typ       | <b>512 / 300</b> |
| Länge/mm  | 300              |
| Gewicht/g | 475              |
| Art.-Nr.  | 112950           |
| Preis/St. | <b>22,50</b>     |



### VBW Monierzange „510“

Schwarz lackiert · Polierter Kopf · Geringer Trennkraftaufwand durch optimale Schneidengeometrie · Begrenzung des Öffnungswinkels zum einhändigen Schließen · Spezialstahl, gesenkgeschmiedet, ölgehärtet · Besonders leichtgängig · Induktiv gehärtete Schneiden für hohe Verschleißfestigkeit · DIN ISO 9242

| Typ       | 510 / 250    | 510 / 280    | 510 / 315    |
|-----------|--------------|--------------|--------------|
| Länge/mm  | 250          | 280          | 315          |
| Gewicht/g | 410          | 460          | 505          |
| Art.-Nr.  | 103481       | 103482       | 103483       |
| Preis/St. | <b>11,50</b> | <b>12,00</b> | <b>14,50</b> |



### VBW Kneifzange/Kantenzange

Spezialstahl, gesenkgeschmiedet · Für härteste Beanspruchung · Ölgehärtet · Induktiv gehärtete Schneiden · DIN ISO 9243

|           |              |
|-----------|--------------|
| Typ       | <b>515</b>   |
| Länge/mm  | 200          |
| Gewicht/g | 342          |
| Art.-Nr.  | 103485       |
| Preis/St. | <b>11,50</b> |





### Handbiegeisen

Geschmiedete Ausführung

| Länge/mm  | 400          | 600          | 1.000        |
|-----------|--------------|--------------|--------------|
| Ø/mm      | 8 – 10       | 12 – 14      | 18 – 20      |
| Art.-Nr.  | 103227       | 103228       | 113980       |
| Preis/St. | <b>10,00</b> | <b>22,00</b> | <b>32,50</b> |

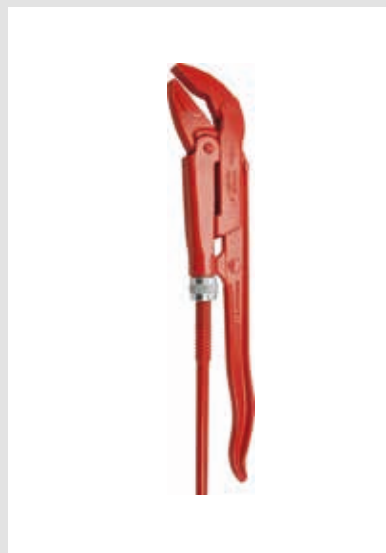

### VBW Eck-Rohrzange 45° „951“

DIN 5234 B · Form B, schlankes Modell · Komplett geschmiedet · Induktiv gehärteter Greifbereich · Selbstklemmend am Werkstück · Doppel-T-Profilgriff · Gegen Verlust gesicherte Mutter · Hochwertig vergütet · Sicherheitsklemmschutz gegen Quetschverletzungen · Sicherer Halt durch 3-Punkt-Auflage – auch bei glatten Rohren

| Form          | Form B, 45°<br>abgewinkelt | Form B, 45°<br>abgewinkelt | Form B, 45°<br>abgewinkelt |
|---------------|----------------------------|----------------------------|----------------------------|
| Rohr-Ø/Zoll   | 1                          | 1 1/2                      | 2                          |
| Spannweite/mm | 55                         | 81                         | 94                         |
| Länge/mm      | 320                        | 445                        | 565                        |
| Gewicht/g     | 815                        | 1.635                      | 2.790                      |
| Art.-Nr.      | 103511                     | 103512                     | 103513                     |
| Preis/St.     | <b>27,50</b>               | <b>34,50</b>               | <b>59,00</b>               |

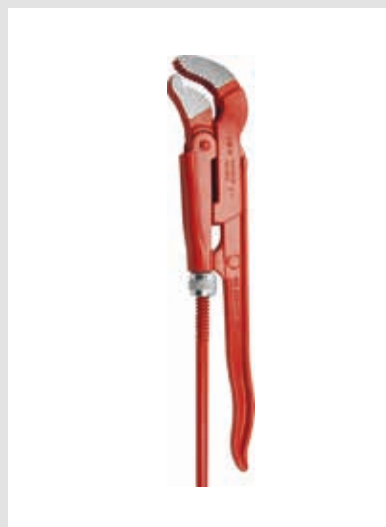

### VBW Rohrzange S-Maul „952“

DIN 5234 C · Form C, schlankes Modell · Komplett geschmiedet · Induktiv gehärteter Greifbereich · Selbstklemmend am Werkstück · Doppel-T-Profilgriff · Gegen Verlust gesicherte Mutter · Hochwertig vergütet · Sicherheitsklemmschutz gegen Quetschverletzungen · Sicherer Halt durch 3-Punkt-Auflage – auch bei glatten Rohren

| Form          | Form C, S-Maul | Form C, S-Maul | Form C, S-Maul | Form C, S-Maul |
|---------------|----------------|----------------|----------------|----------------|
| Rohr-Ø/Zoll   | 1              | 1 1/2          | 2              | 3              |
| Spannweite/mm | 49             | 68             | 85             | 120            |
| Länge/mm      | 320            | 440            | 560            | 675            |
| Gewicht/g     | 780            | 1.570          | 2.645          | 4.310          |
| Art.-Nr.      | 103515         | 103516         | 103517         | 103518         |
| Preis/St.     | <b>24,50</b>   | <b>33,50</b>   | <b>54,00</b>   | <b>94,00</b>   |



### VBW Wasserpumpenzange „966“

DIN ISO 8976 · Durchgestecktes Gleitgelenk, extrem stabil durch doppelte Führung · Selbstklemmend am Werkstück, kraftsparend und abrutschsicher · Sicherheitsklemmschutz gegen Quetschverletzungen · Hochwertig vergütet für hohe Verschleißfestigkeit · 250 und 315 mm: 7fach verstellbar

| Typ       | 966          | 966          | 966 BST         |
|-----------|--------------|--------------|-----------------|
| Länge/mm  | 250          | 300          | 160 / 250 / 315 |
| Gewicht/g | 310          | 485          | 996             |
| Art.-Nr.  | 103488       | 114708       | 112949          |
| Preis/St. | <b>12,50</b> | <b>21,50</b> | <b>47,50</b>    |

**VBW Seitenschneider VDE „597“**

Zugelassen bis AC 1000 V und DC 1500 V · Induktiv gehärtete Präzisionsschneiden für alle Drähte, auch Pianodraht · Elektrostahl · DIN ISO 5749 B · Verschleißfeste Greifflächen mit Schrägtrieb

|           |        |
|-----------|--------|
| Länge/mm  | 160    |
| Gewicht/g | 197    |
| Art.-Nr.  | 103509 |
| Preis/St. | 21,00  |

**VBW Kombi-Zange VDE „596“**

Stückgeprüft bei AC 10.000 V für 100%-ige Sicherheit nach IEC 60 900, EN 60 900 und VDE 0682/Teil 201 · Zugelassen bis AC 1.000 V und DC 1.500 V · Aus hochwertigem Spezialwerkzeugstahl in Sondergüte · Induktiv gehärtete Präzisionsschneiden für alle Drähte, auch Pianodraht · DIN ISO 5746

|           |        |
|-----------|--------|
| Länge/mm  | 180    |
| Gewicht/g | 230    |
| Art.-Nr.  | 103508 |
| Preis/St. | 19,50  |

**Baustahlmattenschneider**

Mit auswechselbarem Schneidkopf · Leicht und handlich · Kleiner, schmaler Schneidkopf mit nachstellbaren Schneiden · Leichtes Greifen von Baustahlmatten durch langes Obermesser · Der kleine und schmale Schneidkopf ermöglicht ein nahes Schneiden an den Schneidpunkten von Baustahlmatten

|                     |        |
|---------------------|--------|
| Länge/mm            | 1.000  |
| HRC 19/einfach Ø/mm | 11     |
| HRC 19/doppelt Ø/mm | 2 x 8  |
| HRC 36/einfach Ø/mm | 10     |
| Gewicht/kg          | 3,5    |
| Art.-Nr.            | 116022 |
| Preis/St.           | 105,00 |

**Baustahlmattenschneider**

1 Messer - 3 Schneiden: KRENN-Wechselmesser haben drei Schneiden, bei Beschädigung oder Verschleiß einer Schneide, einfach das Messer drehen · Kraftvoll und langlebig · Leicht und stark · Hervorragendes Handling aufgrund optimaler Gewichtsverteilung · Sehr stabiles, gesenkgeschmiedetes Präzisionsgelenkpaar · Lange Lebensdauer durch hochwertige, geschliffene Gelenkbolzen

|                     |        |
|---------------------|--------|
| Länge/mm            | 950    |
| HRC 19/einfach Ø/mm | 11     |
| HRC 19/doppelt Ø/mm | 2 x 8  |
| HRC 40/einfach Ø/mm | 9      |
| Gewicht/kg          | 3,8    |
| Art.-Nr.            | 116021 |
| Preis/St.           | 149,00 |

**Schneide- und Biegegerät**

Starke Hebelwirkung für große Durchmesser · Zum manuellen Schneiden und Biegen von Baustahl und Draht ohne Werkzeugwechsel · Spezialschneidkopf mit Doppelmessern · Biegewinkel max. 180° · Mit Bodenplatte für sicheren Stand zum ergonomischen Schneiden und Biegen

|  |          |
|--|----------|
| Länge/mm   | 1.320    |
| Schnittleistung mm / Biegeleistung N/mm <sup>2</sup> | 16 / 450 |
| Gewicht/kg   | 16       |
| Art.-Nr.   | 116023   |
| Preis/St.  | 397,00   |





### Maurerkelle

**Ausführung Stahl:** Stahlblatt und Verschleißung nicht konisch geschliffen

**Ausführung Edelstahl:** Blatt und Angel rostfrei, Blatt aus rostfreiem Federbandstahl

**Ausführung Stahl geschmiedet:** Blatt und Angel aus einem Stück geschmiedet · Mit S-Hals Holzgriff

| Länge/mm   | 160         | 160         | 180               |
|------------|-------------|-------------|-------------------|
| Ausführung | Stahl       | Edelstahl   | Stahl geschmiedet |
| Art.-Nr.   | 103651      | 103710      | 103649            |
| Preis/St.  | <b>4,90</b> | <b>5,40</b> | <b>9,40</b>       |

| Länge/mm   | 180         | 180         | 200         |
|------------|-------------|-------------|-------------|
| Ausführung | Stahl       | Edelstahl   | Edelstahl   |
| Art.-Nr.   | 103655      | 103711      | 103712      |
| Preis/St.  | <b>5,10</b> | <b>5,60</b> | <b>6,20</b> |



### Maurerkelle „Bayerische“

Biegsames Stahlblatt aus gehärtetem Stahl, konisch geschliffen · S-Hals Holzgriff

| Länge/mm  | 180         | 200         |
|-----------|-------------|-------------|
| Art.-Nr.  | 103662      | 103663      |
| Preis/St. | <b>8,90</b> | <b>9,40</b> |



### Maurerkelle „Berliner“

Gehärtetes Stahlblatt, konisch geschliffen und vorne abgerundet · S-Hals Holzgriff

| Länge/mm  | 200         | 220         | 240         |
|-----------|-------------|-------------|-------------|
| Art.-Nr.  | 103660      | 103659      | 103658      |
| Preis/St. | <b>9,20</b> | <b>9,40</b> | <b>9,80</b> |



### Giperspachtel

**Ausführung Stahl:** Stahlblatt gehärtet und vergütet, Schweißnaht nicht geschliffen, Blatt nicht konisch geschliffen

**Ausführung Edelstahl:** Blatt und Angel aus garantiert rostfreiem Edelstahl · Holzgriff

| Breite/mm  | 40          | 40          | 50          | 50          | 60          | 60          |
|------------|-------------|-------------|-------------|-------------|-------------|-------------|
| Ausführung | Stahl       | Edelstahl   | Stahl       | Edelstahl   | Stahl       | Edelstahl   |
| Art.-Nr.   | 103672      | 103714      | 103673      | 107688      | 103674      | 103715      |
| Preis/St.  | <b>4,90</b> | <b>4,00</b> | <b>4,00</b> | <b>4,20</b> | <b>5,00</b> | <b>4,20</b> |

| Breite/mm  | 70          | 70          | 80          | 80          | 100         | 100         |
|------------|-------------|-------------|-------------|-------------|-------------|-------------|
| Ausführung | Stahl       | Edelstahl   | Stahl       | Edelstahl   | Stahl       | Edelstahl   |
| Art.-Nr.   | 103675      | 107689      | 103676      | 103716      | 103677      | 103717      |
| Preis/St.  | <b>4,20</b> | <b>3,60</b> | <b>5,30</b> | <b>4,80</b> | <b>6,20</b> | <b>4,90</b> |





### Spitzkelle

**Ausführung Stahl:** Stahlblatt nicht konisch geschliffen, Schweißnaht nicht geschliffen

**Ausführung Edelstahl:** Blatt und Angel rostfrei, Blatt aus rostfreiem Federbandstahl · S-Hals Holzgriff

| Länge/mm   | 140         | 140         |
|------------|-------------|-------------|
| Ausführung | Stahl       | Edelstahl   |
| Art.-Nr.   | 103679      | 103719      |
| Preis/St.  | <b>4,40</b> | <b>3,90</b> |



### Katzenzungenkelle

**Ausführung Stahl:** Stahlblatt nicht konisch geschliffen, Schweißnaht nicht geschliffen

**Ausführung Edelstahl:** Blatt und Angel rostfrei, Blatt aus rostfreiem Federbandstahl · S-Hals Holzgriff

| Länge/mm   | 140         | 140         | 160         |
|------------|-------------|-------------|-------------|
| Ausführung | Stahl       | Edelstahl   | Stahl       |
| Art.-Nr.   | 103682      | 103720      | 103681      |
| Preis/St.  | <b>4,40</b> | <b>3,60</b> | <b>4,50</b> |



### Putzkelle „Berner“

Mit G-Hals aus einem Stück geschmiedet · Biegsames Blatt aus gehärtetem Stahl oder Edelstahlblatt

| Länge/mm   | 140         | 140         |
|------------|-------------|-------------|
| Ausführung | Stahl       | Edelstahl   |
| Art.-Nr.   | 109016      | 103713      |
| Preis/St.  | <b>5,70</b> | <b>3,80</b> |

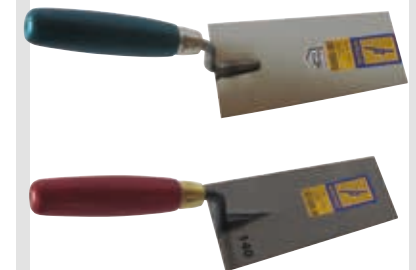

### Stecherkelle „Berliner“

Blatt und Angel aus rostfreiem Stahl · Angel G-Hals Holzgriff

| Breite/mm | 30          | 50          |
|-----------|-------------|-------------|
| Art.-Nr.  | 103721      | 103722      |
| Preis/St. | <b>3,60</b> | <b>3,90</b> |



### Fugenkelle

Stahlblatt aus gehärtetem Stahl, gebogen, poliert · G-Hals Holzgriff

| Breite/mm | 6           | 8           | 10          | 12          | 14          | 16          |
|-----------|-------------|-------------|-------------|-------------|-------------|-------------|
| Art.-Nr.  | 103683      | 103684      | 103685      | 103686      | 103687      | 103688      |
| Preis/St. | <b>2,00</b> | <b>2,00</b> | <b>2,00</b> | <b>2,00</b> | <b>2,00</b> | <b>2,00</b> |





### Bodenlegerglättekelle

Stahlblatt mit langem Steg, Blatt und Steg nietlos verbunden · Vorne spitz · Holzgriff

| Abmessungen (L x B)/mm | 600 x 90     | 700 x 90     |
|------------------------|--------------|--------------|
| Art.-Nr.               | 103690       | 103691       |
| Preis/St.              | <b>12,00</b> | <b>12,50</b> |



### Klebekelle

Gasbeton · Chromatisiert, mit Bügelschlaufe und Stiel · Holzheft in Kunststoffgriff

| Breite/mm | 115         | 175          | 200          | 240          | 300          | 365          |
|-----------|-------------|--------------|--------------|--------------|--------------|--------------|
| Art.-Nr.  | 103666      | 103667       | 103668       | 103669       | 103670       | 103671       |
| Preis/St. | <b>9,60</b> | <b>10,20</b> | <b>11,00</b> | <b>12,00</b> | <b>13,50</b> | <b>15,00</b> |



### Glättekelle

**Ausführung Stahl:** Stahlblatt aus poliertem Federbandstahl

**Ausführung Edelstahl:** Blatt aus rostfreiem Federbandstahl

| Abmessungen (L x B)/mm | 280 x 130   | 280 x 130   | 280         | 280         | 280         | 280         |
|------------------------|-------------|-------------|-------------|-------------|-------------|-------------|
| Ausführung             | Stahl       | Edelstahl   | Edelstahl   | Edelstahl   | Edelstahl   | Edelstahl   |
| Zahnung/mm             | -           | -           | 4 x 4       | 6 x 6       | 8 x 8       | 10 x 10     |
| Art.-Nr.               | 103689      | 103718      | 110599      | 110600      | 110601      | 110602      |
| Preis/St.              | <b>4,10</b> | <b>5,40</b> | <b>5,50</b> | <b>5,50</b> | <b>5,50</b> | <b>5,50</b> |



### Schleifbrett, Gasbeton

Mehrschicht-Holz mit Schleifbelag, Korn 16

| Abmessungen (L x B)/mm | 500 x 240    |
|------------------------|--------------|
| Art.-Nr.               | 103755       |
| Preis/St.              | <b>12,00</b> |



### Schleifbrett, Gasbeton - Ersatzbelag

Zubehör für Gasbeton-Schleifbrett · Be-  
lagskörnung K 16

|           |               |
|-----------|---------------|
| Art.-Nr.  | <b>103756</b> |
| Preis/St. | <b>3,50</b>   |



### Reibebrett, PU

Aus geschäumtem Polyurethan, FCKW-frei · Griff und Platte aus einem Stück

| Abmessungen (L x B)/mm | 240 x 120   | 280 x 140   | 320 x 180   | 420 x 220   | 480 x 240   |
|------------------------|-------------|-------------|-------------|-------------|-------------|
| Art.-Nr.               | 103736      | 103737      | 103738      | 103739      | 103740      |
| Preis/St.              | <b>2,60</b> | <b>2,80</b> | <b>3,90</b> | <b>6,80</b> | <b>8,20</b> |



**Reibebrett**

Kunststoff · Mit Moosgummibelag  
8 mm

|                               |                  |
|-------------------------------|------------------|
| <b>Abmessungen (L x B)/mm</b> | <b>280 x 140</b> |
| Auflagenstärke/mm             | 10               |
| Art.-Nr.                      | 103744           |
| Preis/St.                     | <b>3,40</b>      |



**Reibebrett**

Kunststoff · Mit grobem Schwammgummibelag 18 mm

| Ausführung             | <b>grobporig</b> | <b>mittelporig</b> |
|------------------------|------------------|--------------------|
| Abmessungen (L x B)/mm | 280 x 140        | 280 x 140          |
| Art.-Nr.               | 103741           | 103742             |
| Preis/St.              | <b>5,50</b>      | <b>4,00</b>        |



**Reibebrett**

Kunststoff · Ohne Schwammgummibelag

| Abmessungen (L x B)/mm | <b>240 x 120</b> | <b>280 x 140</b> | <b>320 x 180</b> | <b>420 x 220</b> | <b>480 x 240</b> |
|------------------------|------------------|------------------|------------------|------------------|------------------|
| Art.-Nr.               | 103731           | 103732           | 103733           | 103734           | 103735           |
| Preis/St.              | <b>2,90</b>      | <b>3,20</b>      | <b>3,80</b>      | <b>5,40</b>      | <b>6,10</b>      |



**Schwammgummiauflage**

Zubehör für Holzreibebrett

| Ausführung        | <b>grobporig</b> | <b>mittelporig</b> |
|-------------------|------------------|--------------------|
| Auflagenstärke/mm | 18               | 10                 |
| Art.-Nr.          | 103748           | 103749             |
| Preis/St.         | <b>3,30</b>      | <b>1,55</b>        |



**Malerspachtel**

Blatt aus Stahl · Mit Holzheft

| Breite/mm | <b>30</b>   | <b>40</b>   | <b>50</b>   | <b>60</b>   | <b>80</b>   | <b>100</b>  |
|-----------|-------------|-------------|-------------|-------------|-------------|-------------|
| Art.-Nr.  | 103703      | 103704      | 103705      | 103706      | 103707      | 103708      |
| Preis/St. | <b>2,30</b> | <b>2,50</b> | <b>2,60</b> | <b>2,70</b> | <b>3,00</b> | <b>3,10</b> |



**Flächenspachtel**

Blatt aus rostfreiem Stahl mit Naturholzheft

| Breite/mm | <b>250</b>  | <b>400</b>  | <b>500</b>  |
|-----------|-------------|-------------|-------------|
| Art.-Nr.  | 103723      | 103724      | 103725      |
| Preis/St. | <b>3,60</b> | <b>6,20</b> | <b>7,40</b> |





### Giterrabot

Mit Stahlrohrgriff und Gummiüberzug · Je 2 offene und geschlossene Seiten · Maschenweite 30 x 30 mm

|                        |           |           |
|------------------------|-----------|-----------|
| Abmessungen (L x B)/mm | 280 x 140 | 350 x 210 |
| Art.-Nr.               | 103727    | 109017    |
| Preis/St.              | 8,70      | 11,00     |



### Fugengummi

Fugengummi-Spachtel mit Hartgummileiste in Holz gefaßt

|           |        |
|-----------|--------|
| Breite/mm | 200    |
| Art.-Nr.  | 103792 |
| Preis/St. | 0,90   |



### Gipsbecher

Aus elastischem Kunststoff · Konisch gewölbte Form

|             |        |
|-------------|--------|
| Becher-Ø mm | 125    |
| Höhe/mm     | 95     |
| Art.-Nr.    | 103800 |
| Preis/St.   | 0,90   |



### Universalschwamm

Fliesenschwamm aus naturfarbenem Schaumstoff · Grobporige bis sehr saugfähige Qualität

|                            |                |
|----------------------------|----------------|
| Abmessungen (L x B x H)/mm | 180 x 120 x 70 |
| Art.-Nr.                   | 103794         |
| Preis/St.                  | 1,30           |



### Stachel-Entlüftungsrolle

Ø 102 mm · Stachel 31 mm · Kern-Ø 40 mm · Zum Entlüften von Bodenbeschichtungen · Mit Stieldülle und Spritzschutz · Lösungsmittelbeständig

|           |        |        |
|-----------|--------|--------|
| Breite/mm | 250    | 500    |
| Art.-Nr.  | 115791 | 115792 |
| Preis/St. | 23,50  | 36,00  |



### Nagelsohle

Stabile Ausführung · Zum spurenfreien Begehen von frischen Beschichtungen · Mit eingeschraubten Stahlnägeln 50 mm · Für Schuhgröße 37-47 · Verstellbare Gurte

|            |        |
|------------|--------|
| Art.-Nr.   | 115790 |
| Preis/Paar | 10,50  |



**HALDER Schonhammer - SIMPLEX,  
Gummikomposition - Superplastik**

Zweigeteiltes Gehäuse aus Stahlguss · Hochwertiger Holzstiel · 2 verschiedene Schlageinsätze · Gummikomposition-Schlageinsatz: mittelhart, dämpfend, geruchsneutral, verschleißarm · Superplastik-Schlageinsatz: mittelhart, sehr widerstandsfähig, verschleißfest

**Anwendung:** Garten-/Landschaftsbau, Pflasterarbeiten, Randsteine setzen, Zaunbau, Gerüstbau/ Zeltbau, Zimmerei

| Kopf-Ø/mm      | 30           | 40           | 50           | 60           |
|----------------|--------------|--------------|--------------|--------------|
| Kopflänge/mm   | 90           | 110          | 135          | 145          |
| Gesamtlänge/mm | 300          | 330          | 350          | 405          |
| Gewicht/g      | 335          | 635          | 1.105        | 1.510        |
| Art.-Nr.       | 115004       | 115003       | 115002       | 103170       |
| Preis/St.      | <b>18,50</b> | <b>24,00</b> | <b>34,00</b> | <b>43,50</b> |

| Kopf-Ø/mm      | 80           | 80                 | 100                  |
|----------------|--------------|--------------------|----------------------|
| Kopflänge/mm   | 175          | 175                | 200                  |
| Gesamtlänge/mm | 490          | 800 / Hickorystiel | 1.000 / Hickorystiel |
| Gewicht/g      | 2.770        | 3.170              | 5.350                |
| Art.-Nr.       | 103171       | 114985             | 116020               |
| Preis/St.      | <b>79,00</b> | <b>78,00</b>       | <b>135,00</b>        |



**HALDER Schonhammer - SIMPLEX,  
Gummikomposition - Gummikomposition**

Gummikomposition-Schlageinsatz: mittelhart, dämpfend, geruchsneutral, verschleißarm · Zweigeteiltes Gehäuse aus Stahlguss · Hochwertiger Holzstiel · Spannen mit einer Schraube · Sämtliche Einzelteile sind austauschbar

**Anwendung:** Garten-/Landschaftsbau, Pflasterarbeiten, Randsteine setzen, Zaunbau, Gerüstbau/ Zeltbau, Zimmerei

| Kopf-Ø/mm      | 30           | 40           | 50           | 60           | 80           |
|----------------|--------------|--------------|--------------|--------------|--------------|
| Kopflänge/mm   | 90           | 110          | 135          | 145          | 175          |
| Gesamtlänge/mm | 300          | 330          | 350          | 405          | 490          |
| Gewicht/g      | 345          | 660          | 1.150        | 1.550        | 2.870        |
| Art.-Nr.       | 103165       | 103166       | 103167       | 103168       | 103169       |
| Preis/St.      | <b>17,00</b> | <b>21,00</b> | <b>28,50</b> | <b>36,50</b> | <b>64,00</b> |



**HALDER Schonhammer - SIMPLEX,  
TPE soft - TPE mid**

Mit Einsätzen aus TPE-soft (blau) und TPE-mid (grau) · Weich/ Mittelhart · Abriebfest · Gehäuse Stahlguss · Holzstiel

**Anwendung:** Natursteine setzen · Trockenbau · Möbelbau · Fenster-/Türenbau · Schreinerei · Fliesen-/Plattenlegen



| Kopf-Ø/mm      | 50           | 60           |
|----------------|--------------|--------------|
| Kopflänge/mm   | 135          | 145          |
| Gesamtlänge/mm | 350          | 405          |
| Gewicht/g      | 1.060        | 1.420        |
| Art.-Nr.       | 114999       | 114998       |
| Preis/St.      | <b>28,00</b> | <b>35,00</b> |





**HALDER Vorschlaghammer - SIMPLEX, Superplastik - Superplastik**

Superplastik-Schlageinsätze: mittelhart, sehr widerstandsfähig, verschleißfest · Zweigeteiltes Gehäuse aus Stahlguss · Hochwertiger Hickorystiel: hohe Dichte, langfaserig, sehr stabil, ergonomisch geformt · Spannen mit einer Schraube · Sämtliche Einzelteile sind austauschbar

**Anwendung:** Garten-/Landschaftsbau, Zaunbau, Gleisbau, Spaltkeile einschlagen, Gerüstbau/Zeltbau, Zimmerei

| Gewicht/g    | 3.090         | 5.200         | 7.700         | 7.900         |
|--------------|---------------|---------------|---------------|---------------|
| Kopf-Ø/mm    | 80            | 100           | 125           | 140           |
| Kopflänge/mm | 175           | 200           | 215           | 215           |
| Länge/mm     | 800           | 1.000         | 1.040         | 1.045         |
| Art.-Nr.     | 112956        | 103172        | 103173        | 112957        |
| Preis/St.    | <b>106,00</b> | <b>174,00</b> | <b>230,00</b> | <b>265,00</b> |



**HALDER Schonhammer - BASEPLEX**

Mit Einsätzen aus Nylon (weiß) und Celluloseacetat (rot) · Hart/Hart · Öl- und fettbeständig · Gehäuse Zink-Druckguss · Holzstiel

**Anwendung:** Hallenbau · Stahlbau · Messebau · Blechbearbeitung · Montage- und Reparaturarbeiten · Instandhaltung



| Kopf-Ø/mm      | 25           | 30           | 40           | 50           |
|----------------|--------------|--------------|--------------|--------------|
| Kopflänge/mm   | 86           | 95           | 107          | 115          |
| Gesamtlänge/mm | 270          | 280          | 325          | 340          |
| Gewicht/g      | 215          | 360          | 510          | 940          |
| Art.-Nr.       | 112924       | 112925       | 112926       | 112927       |
| Preis/St.      | <b>11,00</b> | <b>14,50</b> | <b>21,50</b> | <b>31,50</b> |



**HALDER Schonhammer - SUPERCRAFT**

Mit bruchsicherem, gelb-fluoreszierend pulverlackbeschichtetem Stahlrohrstiel und ergonomisch geformtem, rutsicheren Griff · Komplett roboter-geschweißt · Widerstandsfähige, gelb-fluoreszierende Pulverlackbeschichtung · Maximale Festigkeit der Schlageinsätze aus Spezialnylon mit herausragenden Schlegeigenschaften und höchster Langlebigkeit · Schlegeinsätze austauschbar

**Einsätze:** Nylon weiß · Hart · Sehr verschleißfest · Kein Absplittern · Geräuscharm · Für sehr hohe Schlagkraft

| Kopf-Ø/mm    | 40           | 50           | 60           |
|--------------|--------------|--------------|--------------|
| Kopflänge/mm | 115          | 120          | 145          |
| Länge/mm     | 300          | 310          | 325          |
| Gewicht/g    | 800          | 1.150        | 1.750        |
| Art.-Nr.     | 116018       | 115000       | 115001       |
| Preis/St.    | <b>30,00</b> | <b>37,50</b> | <b>60,00</b> |

**HALDER Vorschlaghammer - SUPERCRAFT**

Mit schwingungsdämpfendem, ergonomisch geformtem und lackiertem Hickorstiel  
 · Komplett roboter-geschweißt · Stielschutzhülse, sehr sichere Stiel-Kopf-Verbindung durch Aluminiumkeil und Sicherungsstift · Widerstandsfähige Pulverlackbeschichtung · Maximale Festigkeit der Schlageinsätze aus Spezialnylon mit herausragenden Schlageigenschaften und höchster Langlebigkeit · Stiel und Schlageinsätze austauschbar

**Einsätze:** Nylon weiß, hart, sehr verschleißfest, kein Absplittern, geräuscharm, für sehr hohe Schlagkraft

**Anwendung:** Betonschalungen lösen, Zaunbau, Spaltkeile einschlagen, Hallenbau/Stahlbau/Messebau



| Gewicht/g    | 4.410         | 7.050         | 9.300         |
|--------------|---------------|---------------|---------------|
| Kopf-Ø/mm    | 80            | 100           | 100           |
| Kopflänge/mm | 200           | 210           | 265           |
| Länge/mm     | 880           | 1.000         | 1.000         |
| Art.-Nr.     | 112913        | 112914        | 112915        |
| Preis/St.    | <b>198,00</b> | <b>305,00</b> | <b>332,00</b> |



**HALDER Spaltaxt - SIMPLEX**

Mit Stahlgussgehäuse und Hickorstiel · Spaltaxt und Schonhammer in einem ·  
**Art.-Nr. 112954:** besonders geeignet zum Spalten von Nadelholz · **Art.-Nr. 116017:** besonders geeignet zum Spalten von Laubholz

**Schlageinsatz 1:** Axtblatt gesenkgeschmiedet und vergütet, geschliffen und poliert; inkl. Kunststoffhülse; inkl. Lederschneidschutz

**Schlageinsatz 2:** Superplastik, weiß, Ø 50 mm, mittelhart, sehr widerstandsfähig, verschleißfest  
 Alle Einzelteile austauschbar

| Ausführung | schlanke Form | mit Keilstegen |
|------------|---------------|----------------|
| Länge/mm   | 765           | 765            |
| Gewicht/g  | 2.700         | 2.840          |
| Art.-Nr.   | 112954        | 116017         |
| Preis/St.  | <b>94,00</b>  | <b>94,00</b>   |



**HALDER Spalthammer - SIMPLEX**

Mit Stahlgussgehäuse und Hickorstiel · Spalthammer und Schonhammer in einem  
 · Zum Spalten von Meterholz, motormanuelle Holzernte

**Schlageinsatz 1:** Spalteinsatz aus hochwertigem Carbonstahl, gesenkgeschmiedet und vergütet, mit Wendennase; inkl. Kunststoffhülse; inkl. Lederschneidschutz

**Schlageinsatz 2:** Superplastik, weiß, Ø 60 mm, mittelhart, sehr widerstandsfähig, verschleißfest  
 Alle Einzelteile austauschbar

|           |               |
|-----------|---------------|
| Länge/mm  | <b>900</b>    |
| Gewicht/g | 4.100         |
| Art.-Nr.  | 108840        |
| Preis/St. | <b>123,00</b> |





**HALDER Hammereinsatz - SIMPLEX, Gummikomposition**

Schwarz · Mittelhart · Dämpfend · Geruchsneutral · Verschleißarm

**Anwendung:** Garten-/Landschaftsbau, Pflasterarbeiten, Randsteine setzen, Mauerwerk/Treppen setzen, Zaunbau, Gerüstbau, Zeltbau, Fertighausbau, Zimmerei, Wartungs-/Reparaturarbeiten

| Kopf-Ø/mm | 30          | 40          | 50          | 60          | 80           | 100          |
|-----------|-------------|-------------|-------------|-------------|--------------|--------------|
| Art.-Nr.  | 103174      | 103175      | 103176      | 103177      | 103178       | 116019       |
| Preis/St. | <b>2,80</b> | <b>3,70</b> | <b>4,80</b> | <b>6,90</b> | <b>12,50</b> | <b>23,00</b> |



**HALDER Hammereinsatz - SIMPLEX, Superplastik**

Weiß · Mittelhart · Sehr widerstandsfähig · Verschleißfest

**Anwendung:** Garten-/Landschaftsbau, Pflasterarbeiten, Randsteine setzen, Zaunbau, Spaltkeile einschlagen, Gerüstbau, Zeltbau, Blechbearbeitung, Fertighausbau, Schreinerei, Zimmerei, Möbelbau

| Kopf-Ø/mm | 30          | 40          | 50           | 60           | 80           | 100          | 125          |
|-----------|-------------|-------------|--------------|--------------|--------------|--------------|--------------|
| Art.-Nr.  | 103179      | 103180      | 103181       | 103182       | 103183       | 103184       | 103185       |
| Preis/St. | <b>4,20</b> | <b>6,70</b> | <b>11,00</b> | <b>14,50</b> | <b>27,00</b> | <b>38,00</b> | <b>53,00</b> |



**HALDER Hammereinsatz - SIMPLEX, TPE-mid**

Grau · Mittelhart / abriebfrei

**Anwendung:** Für sehr empfindliche Materialien, Garten-/Landschaftsbau, Fliesen-/Plattenlegen, Natursteine setzen, Möbelbau, Trockenbau, Fenster-/Türenbau, Schreinerei, Pflasterarbeiten, Mauerwerk/Treppen setzen

| Kopf-Ø/mm | 30          | 40          | 50          | 60          |
|-----------|-------------|-------------|-------------|-------------|
| Art.-Nr.  | 113851      | 113852      | 113853      | 113854      |
| Preis/St. | <b>3,10</b> | <b>4,10</b> | <b>6,80</b> | <b>9,10</b> |



**HALDER Hammereinsatz - SIMPLEX, TPE-soft**

Blau · Weich / abriebfrei

**Anwendung:** Für sehr empfindliche Materialien, Garten-/Landschaftsbau, Fliesen-/Plattenlegen, Natursteine setzen, Möbelbau, Trockenbau, Fenster-/Türenbau, Schreinerei

| Kopf-Ø/mm | 30          | 40          | 50          | 60          |
|-----------|-------------|-------------|-------------|-------------|
| Art.-Nr.  | 107019      | 107020      | 107021      | 107022      |
| Preis/St. | <b>3,70</b> | <b>5,00</b> | <b>7,00</b> | <b>9,50</b> |



**HALDER Hammerstiel - SIMPLEX**

Hochwertiger Holzstiel für SIMPLEX-Schonhammer · Schwingungsdämpfend · Ergonomisch geformt · Griffbereich doppelt lackiert · **Art.-Nr. 103191:** aus HICKORY

**Anwendung:** Passend für SIMPLEX-Schonhammer und -Vorschlaghammer mit Stahlgussgehäuse

| Kopf-Ø/mm | 30          | 40          | 50          | 60          | 80          | 100          |
|-----------|-------------|-------------|-------------|-------------|-------------|--------------|
| Länge/mm  | 260         | 275         | 310         | 335         | 395         | 900          |
| Art.-Nr.  | 103186      | 103187      | 103188      | 103189      | 103190      | 103191       |
| Preis/St. | <b>4,90</b> | <b>5,10</b> | <b>6,30</b> | <b>6,60</b> | <b>8,20</b> | <b>32,50</b> |





### Holzspalthammer

Nach DIN · Geschliffene und Polierte Schneide

|            |                       |
|------------|-----------------------|
| Gewicht/g  | 3.000                 |
| Ausführung | Esche-Stiel<br>900 mm |
| Art.-Nr.   | 110038                |
| Preis/St.  | <b>23,50</b>          |



### Gummihammer

Mit Hartholzstiel · Ovale Auge · Flache Bahnen

| Größe      | 3             | 4             |
|------------|---------------|---------------|
| Kopf-Ø/mm  | 75            | 90            |
| Ausführung | Hartholzstiel | Hartholzstiel |
| Länge/mm   | 370           | 370           |
| Art.-Nr.   | 103140        | 103141        |
| Preis/St.  | <b>5,70</b>   | <b>6,50</b>   |



### Betonschalmeister „650“

VPA/GS-geprüft · Mit zwei scharfen, gehärteten Kanten „DBGM“ · Speziell ausgebildet zum Abschaben von Betonresten · Mit magnetischem Nagelhalter · Chrom-Molybdän-Stahlrohrstiel · Ergonomischer, schwingungsdämpfender 2-Komponenten-Griff blau/schwarz

|               |              |
|---------------|--------------|
| Kopfgewicht/g | 600          |
| Art.-Nr.      | 110139       |
| Preis/St.     | <b>32,00</b> |



### Latthammer, magnetischer Nagelhalter „620 M“

VPA/GS-geprüft · Mit Kopfsicherung · Hammerkopf schwarz lackiert · Schwarzer Spezialgriff

|               |              |
|---------------|--------------|
| Kopfgewicht/g | 600          |
| Art.-Nr.      | 103135       |
| Preis/St.     | <b>22,50</b> |



### Latthammer „600 S“

VPA/GS-geprüft · Mit Kopfsicherung · Hammerkopf schwarz lackiert · Mit Nagelrille · Schwarzer Spezialgriff

|               |              |
|---------------|--------------|
| Kopfgewicht/g | 600          |
| Art.-Nr.      | 103134       |
| Preis/St.     | <b>18,50</b> |





### Meißelhammer „Meißelmeister 304 1/4“

Zwei Funktionen in einem Werkzeug · Zum einhändigen Stemmen von Schlitzfenstern usw. · Ergonomischer, schwingungsdämpfender 2-Komponenten-Griff blau/schwarz

|               |        |
|---------------|--------|
| Kopfgewicht/g | 600    |
| Art.-Nr.      | 109298 |
| Preis/St.     | 20,00  |



### Zahnbeil „296“

Ergonomischer, schwingungsdämpfender 2-Komponenten-Griff blau/schwarz · Mit Zahnschneide

|               |        |
|---------------|--------|
| Kopfgewicht/g | 600    |
| Art.-Nr.      | 109299 |
| Preis/St.     | 22,50  |



### Maurerhammer

Berliner Form · VPA- und GS-geprüft · Kopf schwarz pulverbeschichtet mit Nagelzieher · Stahlrohrstiel mit Kunststoffgriff

|           |        |
|-----------|--------|
| Gewicht/g | 600    |
| Art.-Nr.  | 103137 |
| Preis/St. | 14,00  |



### Gipsbeil

VPA- und GS geprüft · Kopf schwarz pulverbeschichtet mit Nagelzieher · Stahlrohrstiel mit Kunststoffgriff

|           |        |
|-----------|--------|
| Gewicht/g | 570    |
| Art.-Nr.  | 103136 |
| Preis/St. | 13,50  |



### Latthammer

Mit stabilem Stahlrohrstiel und Kunststoffgriff · TÜV/GS geprüft · Mit Kopfsicherung · Schwarz · Mit Nagelhalter

|               |        |
|---------------|--------|
| Kopfgewicht/g | 600    |
| Art.-Nr.      | 103132 |
| Preis/St.     | 8,10   |

**CADOS**

**Latthammer, poliert**

Stahlrohrstiel und verstärkter Stahlring für verbesserten Stielschutz · Mit Kunststoffgriff · Rauhe Bahn

|           |        |
|-----------|--------|
| Gewicht/g | 570    |
| Art.-Nr.  | 115906 |
| Preis/St. | 11,00  |



**CADOS**

**Fäustel**

Geschmiedete Qualität nach DIN 1041 · Mit 3K-Stiel

|           |        |        |        |        |
|-----------|--------|--------|--------|--------|
| Gewicht/g | 1.000  | 1.250  | 1.500  | 2.000  |
| Art.-Nr.  | 115901 | 115902 | 115903 | 115904 |
| Preis/St. | 13,50  | 15,00  | 17,00  | 18,50  |



**CADOS**

**Schlosserhammer**

Geschmiedete Qualität nach DIN 1041 · Mit 3K-Stiel

|           |        |        |        |        |        |        |
|-----------|--------|--------|--------|--------|--------|--------|
| Gewicht/g | 300    | 500    | 800    | 1.000  | 1.500  | 2.000  |
| Art.-Nr.  | 115924 | 115925 | 115926 | 115927 | 115928 | 115929 |
| Preis/St. | 8,30   | 9,90   | 15,00  | 16,00  | 20,00  | 22,50  |



**Vorschlaghammer**

Hammerkopf aus Hammerstahl geschmiedet

|            |                    |                    |                    |
|------------|--------------------|--------------------|--------------------|
| Gewicht/g  | 3.000              | 4.000              | 5.000              |
| Ausführung | Esche-Stiel 600 mm | Esche-Stiel 700 mm | Esche-Stiel 800 mm |
| Art.-Nr.   | 103122             | 103123             | 103124             |
| Preis/St.  | 20,00              | 25,00              | 29,50              |



**Vorschlaghammer**

VPA / GS-geprüft · Holz- und ringverkeilt · Mit Hickorystiel

|               |        |        |
|---------------|--------|--------|
| Gewicht/g     | 4.500  | 5.500  |
| Stiellänge/mm | 700    | 800    |
| Art.-Nr.      | 106924 | 106925 |
| Preis/St.     | 27,50  | 31,00  |





### Fäustel

VPA- und GS-geprüft · Hickory-Stiel holz- und ringverkeilt

| Gewicht/g     | 1.000        | 1.250        | 1.500        | 2.000        |
|---------------|--------------|--------------|--------------|--------------|
| Stiellänge/mm | 260          | 260          | 280          | 300          |
| Art.-Nr.      | 103128       | 103129       | 103130       | 103131       |
| Preis/St.     | <b>11,50</b> | <b>12,50</b> | <b>14,50</b> | <b>16,50</b> |



### Schlosserhammer

VPA- und GS-geprüft · Hammerkopf holz- und ringverkeilt · Hickorystiel - Handende anlackiert

| Gewicht/g     | 200         | 300         | 400         | 500         | 600         | 800          | 1.000        |
|---------------|-------------|-------------|-------------|-------------|-------------|--------------|--------------|
| Stiellänge/mm | 280         | 300         | 310         | 320         | 320         | 350          | 360          |
| Art.-Nr.      | 106915      | 106916      | 106917      | 106918      | 106919      | 106920       | 106921       |
| Preis/St.     | <b>5,30</b> | <b>5,90</b> | <b>6,90</b> | <b>8,00</b> | <b>8,70</b> | <b>10,50</b> | <b>11,00</b> |



### Pflasterhammer

Rheinische Form · Spezialstahl geschmiedet · Kopf holz- und ringverkeilt

| Gewicht/g  | 1.000              | 1.500              | 2.000              |
|------------|--------------------|--------------------|--------------------|
| Ausführung | Esche-Stiel 180 mm | Esche-Stiel 180 mm | Esche-Stiel 200 mm |
| Art.-Nr.   | 108344             | 108345             | 108346             |
| Preis/St.  | <b>22,50</b>       | <b>24,00</b>       | <b>25,00</b>       |



### Pflasterhammer

Norddeutsche Form · Spezialstahl geschmiedet · Kopf holz- und ringverkeilt

| Gewicht/g  | 1.000              | 1.500              | 2.000              |
|------------|--------------------|--------------------|--------------------|
| Ausführung | Esche-Stiel 180 mm | Esche-Stiel 180 mm | Esche-Stiel 200 mm |
| Art.-Nr.   | 103160             | 103161             | 103162             |
| Preis/St.  | <b>22,50</b>       | <b>24,00</b>       | <b>25,00</b>       |



### Plattenlegerhammer

Mit aufgeschraubtem, auswechselbarem Gummiaufsatz · Kopf holz- und ringverkeilt · Doppelt geschweiffter Eschenstiel

|               |              |
|---------------|--------------|
| Gewicht/g     | <b>1.250</b> |
| Kopf-Ø/mm     | 100          |
| Stiellänge/mm | 360          |
| Art.-Nr.      | 103142       |
| Preis/St.     | <b>35,00</b> |





### Chariereisen

Werkzeugstahl geschmiedet · Mit Schlagkopf und angeschmiedeter Schneide · Zweiseitig geschliffen

| Breite/mm | 60          | 80           | 100          |
|-----------|-------------|--------------|--------------|
| Art.-Nr.  | 103155      | 103156       | 103157       |
| Preis/St. | <b>8,60</b> | <b>11,00</b> | <b>13,50</b> |



### Setzeisen

Werkzeugstahl geschmiedet · Mit Schlagkopf und angeschmiedeter Schneide · Einseitig angeschrägt

**Anwendung:** Für die Bearbeitung von Sandstein geeignet

| Breite/mm | 80          | 100          |
|-----------|-------------|--------------|
| Art.-Nr.  | 103158      | 103159       |
| Preis/St. | <b>9,10</b> | <b>11,50</b> |



### Pflaster-Brechstange

Schwere, kantige Ausführung · Mit Spitze und gebogener Vierkantschneide

| Länge/mm   | 1.500        | 1.750        |
|------------|--------------|--------------|
| Ø/mm       | 35           | 35           |
| Gewicht/kg | 9            | 11           |
| Art.-Nr.   | 103226       | 108388       |
| Preis/St.  | <b>45,50</b> | <b>53,00</b> |



### Brechstange

Runde Form · Mit gebogener Schneide und Spitze

|            |              |
|------------|--------------|
| Länge/mm   | <b>1.500</b> |
| Ø/mm       | 30           |
| Gewicht/kg | 8            |
| Art.-Nr.   | 103223       |
| Preis/St.  | <b>26,00</b> |



### Brechstange

Runde Form · Mit gebogener Nagelklaue und Spitze

|            |              |
|------------|--------------|
| Länge/mm   | <b>1.500</b> |
| Ø/mm       | 30           |
| Gewicht/kg | 8            |
| Art.-Nr.   | 103218       |
| Preis/St.  | <b>26,50</b> |





### Brechstange

Runde Form · Mit gerader Schneide und Spitze

|            |        |
|------------|--------|
| Länge/mm   | 1.500  |
| Ø/mm       | 30     |
| Gewicht/kg | 8      |
| Art.-Nr.   | 103221 |
| Preis/St.  | 26,00  |



### Brechstange

Runde Form · Mit gerader Schneide und Kugelkopf

|            |        |
|------------|--------|
| Länge/mm   | 1.500  |
| Ø/mm       | 30     |
| Gewicht/kg | 8      |
| Art.-Nr.   | 110037 |
| Preise/St. | 45,50  |



### Nageleisen

SIEGER · Achtkant · Blau pulverbeschichtet

|           |        |        |
|-----------|--------|--------|
| Länge/mm  | 600    | 800    |
| Ø/mm      | 22     | 22     |
| Art.-Nr.  | 103215 | 103216 |
| Preis/St. | 12,00  | 16,50  |



### Nageleisen „POWER BAR“

Ovaler Korpus mit verstärktem Querschnitt in Richtung der Kraftwirkung - kein Verbiegen · Progressive Krümmung · Optimierter Winkel · Schmale Schneide · Breite, robuste Basis



|           |        |        |        |            |                 |
|-----------|--------|--------|--------|------------|-----------------|
| Set       | -      | -      | -      | 2 tlg. Set | 3 tlg. Set      |
| Länge/mm  | 350    | 600    | 900    | 350 / 600  | 350 / 600 / 900 |
| Art.-Nr.  | 117125 | 117126 | 117127 | 117124     | 117128          |
| Preis/St. | 11,50  | 16,00  | 21,00  | 27,50      | 48,00           |



### Nageleisen „Biber-Bar“

Superflach aus gehärtetem Spezialstahl mit fein geschliffenen Arbeitsenden

|           |        |        |
|-----------|--------|--------|
| Länge/mm  | 380    | 455    |
| Art.-Nr.  | 115911 | 115912 |
| Preis/St. | 9,60   | 14,00  |



### Zugeisen

Für Parkett- und Laminatarbeiten

|           |        |
|-----------|--------|
| Länge/mm  | 515    |
| Art.-Nr.  | 113703 |
| Preis/St. | 22,00  |



### Abbruchwerkzeug „FatMax“

Für Abbruch und Demontage · Stemmen, Spalten, Biegen, Schlagen



| Typ       | FuBar I | FuBar II | FuBar III |
|-----------|---------|----------|-----------|
| Länge/mm  | 460     | 380      | 760       |
| Gewicht/g | 2.000   | 1.100    | 4.260     |
| Art.-Nr.  | 113807  | 113808   | 109472    |
| Preis/St. | 77,00   | 51,00    | 123,00    |



### Stoßscharre

Blatt aus Federstahl · Eingestielt

|           |        |        |        |
|-----------|--------|--------|--------|
| Breite/mm | 150    | 300    | 500    |
| Art.-Nr.  | 102965 | 102964 | 102963 |
| Preis/St. | 15,50  | 18,00  | 23,50  |





### Federstahl-Stoßscharre

Lackiert · Mit auswechselbarem Federstahlblatt

**Lieferumfang:** ohne Stiel

| Breite/mm | 150         | 300         | 500          |
|-----------|-------------|-------------|--------------|
| Art.-Nr.  | 115786      | 115787      | 115788       |
| Preis/St. | <b>4,40</b> | <b>6,40</b> | <b>13,00</b> |



### Beton-/ Eisstößer

Stahlblatt 4 mm · Lackiert · Buche-Langstiel, ca. 1.200 mm

| Breite/mm | 150          |
|-----------|--------------|
| Art.-Nr.  | 102962       |
| Preis/St. | <b>10,50</b> |



### Allzweck-Schaber „Big Mutt“

Geschmiedetes, gehärtetes und angeschliffenes Blatt

**Lieferumfang:** Inkl. stabilem Holzstiel 1.600 mm

|           |              |
|-----------|--------------|
| Art.-Nr.  | 115916       |
| Preis/St. | <b>40,00</b> |



### Betonschieber

Zum Einebnen von Fließ- und Weichbeton · Für das rationelle Betonieren im ziehenden und schiebenden Einsatz

| Abmessungen (L x B)/mm | 630 x 300     | 980 x 300     | 1.230 x 220   |
|------------------------|---------------|---------------|---------------|
| Gewicht/kg             | 2,4           | 3,4           | 3,1           |
| Art.-Nr.               | 109284        | 109285        | 109300        |
| Preis/St.              | <b>111,00</b> | <b>142,00</b> | <b>144,00</b> |



### Betonverteiler

Zum schnellen und exakten Betonieren einer Decke · Für das rationelle Betonieren im ziehenden und schiebenden Einsatz, auch bei Fließbeton · Alu-Hohlprofil 100 x 25 mm beidseitig geschlossen · Links und rechts etwas hochgezogen, damit keine Bahnübergänge entstehen

| Breite/mm  | 1.000        | 1.400        |
|------------|--------------|--------------|
| Gewicht/kg | 2,2          | 2,8          |
| Art.-Nr.   | 109282       | 109283       |
| Preis/St.  | <b>90,00</b> | <b>99,00</b> |



**aluflex-Geräte Teerverteiler**

Mit einer Stielhalterung aus Präzisionsstahlrohr und einem Blatt aus einer Spezial-Alu-Legierung · Handlich, leicht, sehr stabil und leicht zu reinigen

| Profil     | Alu-Blatt<br>glatt, eine<br>Seite<br>gezahnt | Alu-Blatt<br>glatt, eine<br>Seite<br>gezahnt | Alu-Blatt<br>glatt,<br>Vollprofil | Alu-Blatt<br>glatt,<br>Vollprofil | Alu-Blatt<br>glatt,<br>Hohlprofil |
|------------|--|--|-----------------------------------|-----------------------------------|-----------------------------------|
| Breite/mm  | 600  | 800  | 600                               | 800                               | 600                               |
| Gewicht/kg | 1,3  | 1,6  | 1,2                               | 1,5                               | 1,4                               |
| Art.-Nr.   | 109286                                       | 109287                                       | 109288                            | 109301                            | 109289                            |
| Preis/St.  | <b>54,00</b>                                 | <b>58,00</b>                                 | <b>45,50</b>                      | <b>48,50</b>                      | <b>55,00</b>                      |

**Betonschieber, Alu**

Platte aus hartem Aluminium · Gelenkig gelagerte Stielhalterung aus verzinktem Stahl

| Abmessungen (L x B)/mm | 630 x 300                  | 980 x 300                  | 1.230 x 220                |
|------------------------|----------------------------|----------------------------|----------------------------|
| Ausführung             | Bauqualität,<br>ohne Stiel | Bauqualität,<br>ohne Stiel | Bauqualität,<br>ohne Stiel |
| Art.-Nr.               | 102954                     | 102955                     | 102956                     |
| Preis/St.              | <b>87,00</b>               | <b>94,00</b>               | <b>139,00</b>              |

**Teerverteiler, Alu**

Einseitig gezahnt · Mit 3 Streben

**Anwendung:** Mit der gezahnten Seite wird Material, vor allem Bitumenkies, verteilt und mit der anderen Seite wird abgezogen

| Breite/mm  | 600                     | 800                     |
|------------|-------------------------|-------------------------|
| Ausführung | Bauqualität, ohne Stiel | Bauqualität, ohne Stiel |
| Art.-Nr.   | 102980                  | 102981                  |
| Preis/St.  | <b>40,50</b>            | <b>42,00</b>            |

**Teerverteiler, Alu**

Glattes Profil · Mit 3 Streben · Pulverbeschichtet

**Anwendung:** Ideal für Schwarzdeckeneinbau · Glattes Blatt zum Planen von Sand, Ziegelmehl und Feinbelag (Planierschieber)

| Breite/mm  | 600                     | 800                     |
|------------|-------------------------|-------------------------|
| Ausführung | Bauqualität, ohne Stiel | Bauqualität, ohne Stiel |
| Art.-Nr.   | 102983                  | 102982                  |
| Preis/St.  | <b>37,00</b>            | <b>40,00</b>            |





**Gummiwischer**

Sehr stabile Ausführung · Alu-Gummiwischer mit auswechselbarer, dicker Vollgummi-Lippe  
**Lieferumfang:** ohne Stiel

| Breite/mm  | 450             | 600          |
|------------|-----------------|--------------|
| Ausführung | nicht verstrebt | verstrebt    |
| Art.-Nr.   | 102969          | 102970       |
| Preis/St.  | <b>31,00</b>    | <b>38,50</b> |

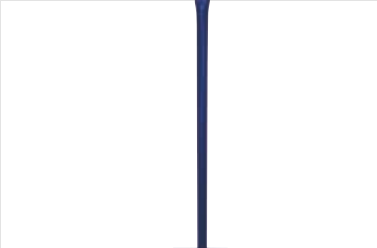

**Erd- und Betonstampfer**

Stahlrohr · Blau lackiert

| Blattmaß/mm | 200 x 200                          |
|-------------|------------------------------------|
| Ausführung  | Stahlrohrstiel mit Kunststoffgriff |
| Art.-Nr.    | 102958                             |
| Preis/St.   | <b>36,00</b>                       |



**Betonstampfer „Antishock“**

Vibrationsarm · Rückstoßgedämpft, zur Schonung der Handgelenke

| Abmessungen (L x B)/mm | 200 x 200    |
|------------------------|--------------|
| Länge/mm               | 1.400        |
| Gewicht/kg             | 9,5          |
| Art.-Nr.               | 115914       |
| Preis/St.              | <b>80,00</b> |



**Heb- und Ausschalgerät**

Für Nagelköpfe bis Ø 14 mm · Handlich und vielseitig einsetzbar · Bei einem Kräfteinsatz von max. 100 kg kann eine Last von bis zu 3 Tonnen angehoben werden · Werkzeugteil aus gesenkgeschmiedetem und gehärteten Spezialstahl · Griffteil aus stabilem Ovalrohr aus Stahl mit Griffummantelung · Gesamtlänge 1.400 mm

**Anwendung:** Zum Ausnageln und Reinigen von Brettern und Schaltafeln · Demontieren von Schallungen · Lösen von Bodenbelägen, Balken, Flachdächern · Versetzen von schweren Elementen, Paletten, Fertigbetonteilen · Entfernen von Sparrenägeln etc.

| Abmessungen (L x B)/mm | 200 x 75      |
|------------------------|---------------|
| Gewicht/kg             | 5,1           |
| Art.-Nr.               | 103230        |
| Preis/St.              | <b>143,00</b> |



**Handstampfer**

Stoßgedämpft · Mit sattem Schlag für den Schwarzdeckenbau, Pflaster- und Plattenverlegungen, Betonarbeiten etc. · Leicht zu bedienen · Exakt zu führen · Kein Verkanten · Handgelenkschonend · Mit Griff aus Präzi-Stahlrohr · Ummantelt mit einem speziellen, griffigen Soft-Schlauch für optimalen Halt · Höhe 1.160 mm

| Abmessungen (L x B)/mm | 180 x 120     | 180 x 180     |
|------------------------|---------------|---------------|
| Gewicht/kg             | 5,9           | 7,2           |
| Art.-Nr.               | 102951        | 102950        |
| Preis/St.              | <b>107,00</b> | <b>111,00</b> |



### Kraftspaten

Extrem robustes Werkzeug in kompakter Bauweise für Bau und Garten · Blattstärke 5 mm, Schnur auf 1 cm Länge scharf angeschliffen · Eingestielt mit Stahlrohrstiel 92 cm rot pulverbeschichtet mit Hartholzknauf

**Anwendung:** Ideal geeignet für Rodungsarbeiten und als Hebelwerkzeug



| Ausführung  | Standard        | plus, mit angeschweißtem Trittschutz | slim, Arbeitsbreite 125 mm |
|-------------|-----------------|--------------------------------------|----------------------------|
| Größe       | 2               | 2                                    | 2                          |
| Blattmaß/mm | 280 x 190 x 180 | 280 x 190 x 180                      | 125 x 190 x 180            |
| Art.-Nr.    | 115184          | 116034                               | 116035                     |
| Preis/St.   | <b>83,00</b>    | <b>94,00</b>                         | <b>99,00</b>               |



### Rodespaten

Fein poliertes Blatt mit Tritt · Spezialgehärtet · Feder 30 cm mit Verstärkungsring · Hochwertigster aller Spaten · Esche-T-Stiel, 850 mm

|             |                 |
|-------------|-----------------|
| Blattmaß/mm | 285 x 185 / 180 |
| Größe       | 2               |
| Art.-Nr.    | 106133          |
| Preis/St.   | <b>101,00</b>   |



### Edelstahlspaten

Rohrdüllspaten, hochglanzpoliert · Mit angebogenem Tritt · Besonders geeignet für „Spatenstich“ · T-Stiel, 850 mm

|             |               |
|-------------|---------------|
| Blattmaß/mm | 290 x 175/175 |
| Größe       | 2             |
| Art.-Nr.    | 108340        |
| Preis/St.   | <b>33,00</b>  |



### Bauspaten

Doppelfederspaten, sehr hochwertig · **Art.-Nr. 109281:** Typ „LÖWE“ · Gestrahltes Blatt · Aufgesetzter Tritt · Gärtner Form · **Art.-Nr. 107714, 106136:** aus einem Stück, konisch gewalzt

| Blattmaß/mm | 285 x 185/180                     | 285 x 185/180               | 285 x 185/180              |
|-------------|-----------------------------------|-----------------------------|----------------------------|
| Größe       | 2                                 | 2                           | 2                          |
| Ausführung  | IDEAL/Esche-Knopf-Stiel, 1.000 mm | IDEAL/Esche-T-Stiel, 850 mm | LÖWE/Esche-D-Stiel, 850 mm |
| Art.-Nr.    | 107714                            | 106136                      | 109281                     |
| Preis/St.   | <b>56,00</b>                      | <b>56,00</b>                | <b>50,00</b>               |





### Bauspaten

Doppel-Federspaten · Pulverbeschichtetes Blatt · Aufgesetzter Tritt · Gärtner Form

| Blattmaß/mm | 280 x 190/180                        | 280 x 190/180                  |
|-------------|--------------------------------------|--------------------------------|
| Größe       | 2                                    | 2                              |
| Ausführung  | Standard/Esche-Knopf-Stiel, 1.000 mm | Standard/Esche-T-Stiel, 850 mm |
| Art.-Nr.    | 102948                               | 102947                         |
| Preis/St.   | <b>26,00</b>                         | <b>26,00</b>                   |



### Spatenschaufel

Mit gewelltem Blatt · Mit angebogenem Trittschutz · Langlebige Profi-Schaufel · Spezialgehärtet · Schwarz pulverbeschichtet · Spaten und Schaufel in einem Werkzeug

**Anwendung:** Für Arbeiten im Wurzelbereich

| Blattmaß/mm | 300 x 220                |
|-------------|--------------------------|
| Ausführung  | Esche-Langstiel 1.200 mm |
| Art.-Nr.    | 107877                   |
| Preis/St.   | <b>55,00</b>             |



### Spatenschaufel

IDEAL · Schwanenhalsform · Sonderstahl (hart und elastisch) · Mit angebogenem Trittschutz · Spezialgehärtet · Schwarz pulverbeschichtet

| Blattmaß/mm | 300 x 220                | 320 x 230                |
|-------------|--------------------------|--------------------------|
| Ausführung  | Esche-Langstiel 1.200 mm | Esche-Langstiel 1.200 mm |
| Art.-Nr.    | 107876                   | 113780                   |
| Preis/St.   | <b>47,50</b>             | <b>50,00</b>             |



### Spatengabel

Mit Schienenzwinge · Aus Spezialstahl, speziell gehärtet

| Blattmaß/mm   | 280 x 190             |
|---------------|-----------------------|
| Anzahl Zinken | 4 x Bajonett          |
| Ausführung    | Esche-T-Stiel, 850 mm |
| Art.-Nr.      | 103856                |
| Preis/St.     | <b>37,50</b>          |



### Schaufel „Frankfurter“

Marke „Ruhr-Brillant“ · Mit Aufbug · Spezialgehärtet und rot pulverbeschichtet · Mit Dülle

| Ausführung  | RUHR-BRILLANT, eingestielt | RUHR-BRILLANT, ohne Stiel |
|-------------|----------------------------|---------------------------|
| Blattmaß/mm | 290 x 270                  | 290 x 270                 |
| Größe       | 5                          | 5                         |
| Art.-Nr.    | 106132                     | 110042                    |
| Preis/St.   | <b>20,50</b>               | <b>9,10</b>               |





### Schaufel „Frankfurter“

Marke „Ruhr-Brillant“ · Ohne Aufbug · Spezialgehärtet und rot pulverbeschichtet · Mit Dülle

| Ausführung  | RUHR-BRILLANT, eingestielt | RUHR-BRILLANT, ohne Stiel |
|-------------|----------------------------|---------------------------|
| Blattmaß/mm | 300 x 270                  | 300 x 270                 |
| Größe       | 5                          | 5                         |
| Art.-Nr.    | 107717                     | 110043                    |
| Preis/St.   | <b>20,50</b>               | <b>9,10</b>               |



### Sandschaufel „Holsteiner“

Marke „Ruhr-Brillant“ · Spezialgehärtet und rot pulverbeschichtet · Dülle 3/4 gehoben

| Ausführung  | RUHR-BRILLANT, eingestielt | RUHR-BRILLANT, ohne Stiel |
|-------------|----------------------------|---------------------------|
| Blattmaß/mm | 270 x 250                  | 270 x 250                 |
| Größe       | 2                          | 2                         |
| Art.-Nr.    | 106131                     | 110041                    |
| Preis/St.   | <b>20,00</b>               | <b>9,00</b>               |



### Schaufel „Frankfurter“

Mit Aufbug · Gehärtet und rot pulverbeschichtet · Mit Dülle

| Ausführung  | ohne Stiel  |
|-------------|-------------|
| Blattmaß/mm | 290 x 270   |
| Art.-Nr.    | 102925      |
| Preis/St.   | <b>6,60</b> |



### Schaufel „Frankfurter“

Mit Aufbug · Gehärtet und rot pulverbeschichtet · Mit Dülle

| Ausführung  | Bauqualität, ohne Stiel |
|-------------|-------------------------|
| Blattmaß/mm | 290 x 270               |
| Größe       | 5                       |
| Art.-Nr.    | 102927                  |
| Preis/St.   | <b>4,80</b>             |



### Sandschaufel „Holsteiner“

Gehärtet und rot pulverbeschichtet · Dülle 3/4 gehoben

| Ausführung  | SIEGER, ohne Stiel | SIEGER, ohne Stiel | SIEGER, ohne Stiel | Bauqualität, ohne Stiel |
|-------------|--------------------|--------------------|--------------------|-------------------------|
| Blattmaß/mm | 250 x 230          | 260 x 240          | 270 x 250          | 270 x 250               |
| Größe       | 0                  | 1                  | 2                  | 2                       |
| Art.-Nr.    | 108869             | 108870             | 102926             | 102928                  |
| Preis/St.   | <b>6,30</b>        | <b>6,30</b>        | <b>6,30</b>        | <b>4,80</b>             |





### Bauschaufel „Holsteiner“

Schwere Ausführung · Dülle 1/2 gehoben · Gerommelt · Farblos lackiert

|                    |                  |
|--------------------|------------------|
| <b>Blattmaß/mm</b> | <b>260 x 230</b> |
| Ausführung         | ohne Stiel       |
| Art.-Nr.           | 113782           |
| Preis/St.          | <b>18,50</b>     |



### Holländer Sandschaufel

Marke „Ruhr-Brillant“ · Spezialgehärtet und rot pulverbeschichtet · Dülle 3/4 gehoben

|                   |                                  |
|-------------------|----------------------------------|
| <b>Ausführung</b> | <b>RUHR-BRILLANT, ohne Stiel</b> |
| Blattmaß/mm       | 300 x 250                        |
| Größe             | 2                                |
| Art.-Nr.          | 102934                           |
| Preis/St.         | <b>9,20</b>                      |



### Sandschaufel „Bayerische“

Geschmiedete Ausführung · Mit Federdülle

| Ausführung  | Bauqualität, ohne Stiel, Rippe hinten | Bauqualität, ohne Stiel, Rippe hinten |
|-------------|---------------------------------------|---------------------------------------|
| Blattmaß/mm | 280 x 280                             | 300 x 300                             |
| Größe       | 3                                     | 5                                     |
| Art.-Nr.    | 102929                                | 102930                                |
| Preis/St.   | <b>12,00</b>                          | <b>12,50</b>                          |



### Kabelgrabenschaufel

Gehärtet und rot pulverbeschichtet · Mit Dülle

|                   |                           |
|-------------------|---------------------------|
| <b>Ausführung</b> | <b>SIEGER, ohne Stiel</b> |
| Blattmaß/mm       | 300 x 160                 |
| Größe             | 1                         |
| Art.-Nr.          | 102945                    |
| Preis/St.         | <b>8,30</b>               |



### Wasserfurchen-/ Rinnenschaufel

Rot pulverbeschichtet · Spezialgehärtet

|                   |                                  |
|-------------------|----------------------------------|
| <b>Ausführung</b> | <b>RUHR-BRILLANT, ohne Stiel</b> |
| Art.-Nr.          | 116037                           |
| Preis/St.         | <b>16,00</b>                     |



### Randschaufel, Alu "Hallenser"

Hochwertige Aluminium-Legierung mit hochgezogener Schulter für mehr Füllvolumen · Schutzkante

|                   |                                |
|-------------------|--------------------------------|
| <b>Ausführung</b> | <b>eingestielt (Langstiel)</b> |
| Blattmaß/mm       | 380 x 380                      |
| Größe             | 9                              |
| Art.-Nr.          | 106139                         |
| Preis/St.         | <b>33,50</b>                   |



### Randschaufel „Hallenser“

FAVORIT · Aluminium · Mit hochgezogener Schulter für mehr Füllvolumen · Mit Schutzkante

| Blattmaß/mm | 340 x 325    | 380 x 380    |
|-------------|--------------|--------------|
| Größe       | 7            | 9            |
| Ausführung  | ohne Stiel   | ohne Stiel   |
| Art.-Nr.    | 102942       | 102943       |
| Preis/St.   | <b>19,50</b> | <b>19,50</b> |



### Schneeschieber, Kunststoff

Breite: 55 cm · Stiel: Alu-Ovalstiel 135 cm, mit Kunststoffummantelung und 2-Komponenten-D-Quer-Schiebegriff · Hochgebogene Seitenränder · Schwarzes Blatt · Verwindungsverstärkt, mit Sandwichkante

|                 |               |
|-----------------|---------------|
| <b>Art.-Nr.</b> | <b>115758</b> |
| Preis/St.       | <b>28,00</b>  |



### Schneeschieber, Alu

Breite: 50 cm · Stiel: gerade 135 cm · Mit Alu-Profilkante

|                 |               |
|-----------------|---------------|
| <b>Art.-Nr.</b> | <b>115760</b> |
| Preis/St.       | <b>20,50</b>  |



### Schneeschieber, Holz

Breite: 50 cm · Stiel: gerade 135 mm · 5-fach-verleimt · Stahlkante

|                 |               |
|-----------------|---------------|
| <b>Art.-Nr.</b> | <b>115759</b> |
| Preis/St.       | <b>15,00</b>  |





### Erdlochausheber

Verstellbare Kette · Blau pulverbeschichtet · Gesamtlänge ca. 1.700 mm

|                    |                      |
|--------------------|----------------------|
| <b>Blattmaß/mm</b> | <b>195 x 170/150</b> |
| Größe              | 1                    |
| Für Loch-Ø/mm      | 130 – 220            |
| Art.-Nr.           | 102946               |
| Preis/St.          | <b>62,00</b>         |



### Wiedehopfhacke

Geschmiedetes Blatt · Eingestielt

**Anwendung:** Geeignet zum Pflanzen (Ovalblatt) bzw. zum Unkraut jäten (Breitblatt)

| Blattlänge/mm | 455                  | 430                  |
|---------------|----------------------|----------------------|
| Profil        | Ovalblatt            | Breitblatt           |
| Ausführung    | Esche-Stiel 1.050 mm | Esche-Stiel 1.050 mm |
| Art.-Nr.      | 106128               | 106129               |
| Preis/St.     | <b>43,50</b>         | <b>43,50</b>         |



### Mini-Kreuzhacke

Mit Spitze und Querschneide · Extrem robust · Mit Ultratec Griff · Solide geschmiedet mit 450 g Kopfgewicht

|                 |              |
|-----------------|--------------|
| <b>Länge/mm</b> | <b>375</b>   |
| Art.-Nr.        | 115913       |
| Preis/St.       | <b>17,50</b> |



### Micro-Schaufel

Extrem robuste Ausführung · Unzerbrechlicher Glasfaserstiel

|                 |              |
|-----------------|--------------|
| <b>Länge/mm</b> | <b>700</b>   |
| Art.-Nr.        | 115915       |
| Preis/St.       | <b>17,50</b> |



### Kreuzhacke

Geschmiedet · Schwarz lackiert



| Gewicht/g  | 1.500              | 2.500       | 3.000        | 3.500        |
|------------|--------------------|-------------|--------------|--------------|
| Ausführung | Esche-Stiel 950 mm | ohne Stiel  | ohne Stiel   | ohne Stiel   |
| Art.-Nr.   | 106127             | 114309      | 102937       | 102938       |
| Preis/St.  | <b>21,00</b>       | <b>9,80</b> | <b>11,50</b> | <b>13,50</b> |



**FLORA**  **Messerschuffel**

Einseitig · Verzinkt · Sich selbst  
schärfendes Messer, auswechselbar  
**Lieferumfang:** Ohne Stiel

|                  |              |
|------------------|--------------|
| <b>Breite/mm</b> | <b>200</b>   |
| Art.-Nr.         | 109140       |
| Preis/St.        | <b>15,00</b> |

**FLORA**  **Messerschuffel, Ersatzmesser**

Zubehör für Messerschuffel  
**Lieferumfang:** Inkl. Schrauben und Muttern

|                 |               |
|-----------------|---------------|
| <b>Art.-Nr.</b> | <b>109141</b> |
| Preis/St        | <b>3,70</b>   |

**FLORA**  **Ziehhacke**

Dänische Form · Mit feinem, stabilem, auswechselbarem Blatt · Verzinkt · Blatt aus  
Edelstahl

**Anwendung:** Lockern und Jäten zwischen Pflan-  
zenreihen

**Lieferumfang:** Ohne Stiel

|                  |              |
|------------------|--------------|
| <b>Breite/mm</b> | <b>160</b>   |
| Art.-Nr.         | 109135       |
| Preis/St.        | <b>15,00</b> |

**FLORA**  **Ziehhacke, Ersatzblatt**

Zubehör für Ziehhacke dänische Form

|                 |               |
|-----------------|---------------|
| <b>Art.-Nr.</b> | <b>109136</b> |
| Preis/St.       | <b>2,90</b>   |

**FLORA**  **Randsteinputzer**

Bewährtes Werkzeug mit Ziehschuffel · Verzinktes, auswechselbares Messer  
**Lieferumfang:** Ohne Stiel

|                              |              |
|------------------------------|--------------|
| <b>Breite Hackenblatt/mm</b> | <b>75</b>    |
| Länge gebogene Klinge/mm     | 75           |
| Art.-Nr.                     | 109138       |
| Preis/St.                    | <b>27,00</b> |

**FLORA**  **Randsteinputzer, Ersatzklingenset**

Zubehör für Randsteinputzer  
**Lieferumfang:** Inkl. Schrauben und Muttern

|                 |               |
|-----------------|---------------|
| <b>Art.-Nr.</b> | <b>109139</b> |
| Preis/St.       | <b>5,80</b>   |

**FLORA**  **Laubbesen**

Fächerbesen · Verstellbar mit Schlaufendülle · Robust · Langlebig · Vier verstärkte  
Außenzinken verzinkt · Hochfeste Verstellchiene aus Federstahl · Verstärkter Bügel

**Lieferumfang:** Ohne Stiel

|                  |                  |
|------------------|------------------|
| <b>Breite/mm</b> | <b>320 – 480</b> |
| Anzahl Zinken    | 22               |
| Art.-Nr.         | 109131           |
| Preis/St.        | <b>20,00</b>     |





**FLORA**  **Landschaftsbesen**

Besonders großer, leichter Laubbesen für die rationelle Bearbeitung großer Flächen  
 · Widerstandsfähiger Kunststoff

**Anwendung:** Laub · Heckenschnitt · Mittelschwere Abfälle

**Lieferumfang:** Ohne Stiel

|                  |              |
|------------------|--------------|
| <b>Breite/mm</b> | <b>800</b>   |
| Anzahl Zinken    | 30           |
| Art.-Nr.         | 109132       |
| Preis/St.        | <b>18,50</b> |



**FLORA**  **Gartenbesen**

Aus Polyethylen · Leichter Universalbesen für schonendes Arbeiten · Gewindedülle  
 Ø 24 mm

**Anwendung:** Junger Rasen oder Kiesflächen

**Lieferumfang:** Mit Aluminiumstiel

|                  |              |
|------------------|--------------|
| <b>Breite/mm</b> | <b>440</b>   |
| Anzahl Zinken    | 26           |
| Art.-Nr.         | 109133       |
| Preis/St.        | <b>14,00</b> |



**FLORA**  **Kasche/Pickhacke**

Robust · Geschmiedet, angeschweißte Dülle · Verzinkt

**Anwendung:** Zur Lockerung · Unkrautbeseitigung · Gerade Zinken zur Einarbeitung von Mist oder Dünger in den Boden

**Lieferumfang:** Ohne Stiel

|                               |                  |
|-------------------------------|------------------|
| <b>Zinkengröße (L x B)/mm</b> | <b>140 x 100</b> |
| Anzahl Zinken                 | 3                |
| Art.-Nr.                      | 109137           |
| Preis/St.                     | <b>25,00</b>     |



**FLORA**  **Erdlochbohrer**

Robustes Gerät · Stahl pulverbeschichtet · Massive Spitze

**Anwendung:** Zum Bohren von Löchern für Pfähle etc. in erdigen, lehmigen oder sandigen Böden

|                     |              |              |              |
|---------------------|--------------|--------------|--------------|
| <b>Spitzen-Ø/mm</b> | <b>70</b>    | <b>90</b>    | <b>150</b>   |
| Art.-Nr.            | 109142       | 109143       | 109144       |
| Preis/St.           | <b>56,00</b> | <b>61,00</b> | <b>72,00</b> |



 **Rechen, Kunststoff**

Einseitig · Mit Kante zum Einebnen · Konische Dülle

**Lieferumfang:** Ohne Stiel

|                      |              |
|----------------------|--------------|
| <b>Anzahl Zinken</b> | <b>16</b>    |
| Breite/mm            | 640          |
| Art.-Nr.             | 116036       |
| Preis/St.            | <b>16,00</b> |



### Heurechen, Holz

Gespaltenes Buchenholz

|                  |              |
|------------------|--------------|
| <b>Breite/mm</b> | <b>550</b>   |
| Anzahl Zinken    | 15           |
| Art.-Nr.         | 103850       |
| Preis/St.        | <b>12,50</b> |



### Gartenrechen

Mit patentiertem Adapter · Silber Pulverbeschichtet · Eingestielt mit Langstiel 160 cm

|                  |              |
|------------------|--------------|
| <b>Breite/mm</b> | <b>360</b>   |
| Anzahl Zinken    | 14           |
| Art.-Nr.         | 106140       |
| Preis/St.        | <b>14,50</b> |



### Teerrechen

Verlängerter Hals mit Streben und geradem Rücken · Konische Dülle und 16 Zinken

|                   |                                |
|-------------------|--------------------------------|
| <b>Ausführung</b> | <b>Bauqualität, ohne Stiel</b> |
| Breite/mm         | 400                            |
| Art.-Nr.          | 102936                         |
| Preis/St.         | <b>19,50</b>                   |



### Straßenrechen

Konische Dülle · Blau pulverbeschichtet

**Lieferumfang:** ohne Stiel

|                      |             |              |
|----------------------|-------------|--------------|
| <b>Anzahl Zinken</b> | <b>14</b>   | <b>14</b>    |
| Ausführung           | leicht      | schwer       |
| Gewicht/g            | 70          | 135          |
| Breite/mm            | 350         | 450          |
| Art.-Nr.             | 102940      | 102939       |
| Preis/St.            | <b>7,20</b> | <b>13,00</b> |



### Steingabel

Mit Federdülle · 1/2 blau, 1/2 gestraht · 9 Zinken

|                    |                  |
|--------------------|------------------|
| <b>Blattmaß/mm</b> | <b>330 x 250</b> |
| Ausführung         | ohne Stiel       |
| Art.-Nr.           | 102949           |
| Preis/St.          | <b>29,50</b>     |





### Dunggabel

Mit Schienenzwinde · Eingestielt mit Eschen-Langstiel 135 cm

| Ausführung    | Nordstellung | Südstellung  |
|---------------|--------------|--------------|
| Blattmaß/mm   | 290 x 210    | 320 x 230    |
| Anzahl Zinken | 4            | 4            |
| Art.-Nr.      | 116033       | 103857       |
| Preis/St.     | <b>21,00</b> | <b>29,00</b> |



### FLORA\* Handwagen „Accurato Compact“

Universeller Handwagen für den städtischen und kommunalen Einsatz mit herausnehmbarem Müllsackring zum Sammeln von Müll und Abfällen · Pannensichere Bereifung für den Einsatz in schwierigem Gelände · Großes Handfach mit Deckel, Reflektoren sowie Halterung für bis zu vier Werkzeugen · Verzinktes Stahlblech · Beutelboy für Müllsäcke 120 Liter

|                                   |                          |
|-----------------------------------|--------------------------|
| <b>Abmessungen (L x B x H)/mm</b> | <b>1.110 x 710 x 970</b> |
| Gewicht/kg                        | 18                       |
| Art.-Nr.                          | 114749                   |
| Preis/St.                         | <b>430,00</b>            |



### FLORA\* Greifzange „Greifboy 40“

Mit offener Spitze zum Aufsammeln von Müll und Abfall, vorzugsweise im Außenbereich · Eloxiertes Aluminiumrohr mit innenliegender Mechanik · Gehärtete kunststoffummantelte Greifer



|                 |              |
|-----------------|--------------|
| <b>Länge/mm</b> | <b>900</b>   |
| Gewicht/g       | 300          |
| Art.-Nr.        | 109129       |
| Preis/St.       | <b>27,30</b> |



### FLORA\* Müllsackhalter

Zubehör für Greifboy oder Abfallsammler · Der Flora Beutelboy eignet sich zum Aufspannen von Müllsäcken zur leichten Befüllung · Mit Griffhaltung für oben oder unten  
**Lieferumfang:** Inkl. Spannbügel Ø ca. 400 mm

|                 |               |
|-----------------|---------------|
| <b>Art.-Nr.</b> | <b>109130</b> |
| Preis/St.       | <b>17,50</b>  |



### FLORA\* Rasenwalze



Zur Befüllung mit Wasser oder Sand · Pulverbeschichtet · Rohrrahmen Ø 22 mm · Einfüllstutzen und Schraubverschluss aus Metall

|                 |               |
|-----------------|---------------|
| <b>Inhalt/l</b> | <b>75</b>     |
| Ø x Breite/mm   | 400 x 600     |
| Art.-Nr.        | 109145        |
| Preis/St.       | <b>215,00</b> |





### Astschere „FELCO 200 A-60“

Leichte Griffe aus Aluminium · Geschraubte Klinge und Gegenklinge aus hochwertigem gehärteten Stahl · Gerader Schneidkopf für einen sauberen präzisen Schnitt · Gegenklinge mit Verzahnung zum Festhalten des Holzes · Einfach dauerhafte Schnitteinstellung · Griffe mit rutschfestem Überzug · Schnittleistung bis 35 mm Durchmesser · Alle Teile austauschbar

|           |        |
|-----------|--------|
| Länge/mm  | 600    |
| Gewicht/g | 785    |
| Art.-Nr.  | 109806 |
| Preis/St. | 93,00  |



### Astschere „FELCO 211-60“

Ziehender Schneidkopf · Leichte Griffe aus Aluminium · Geschraubte Klinge und Gegenklinge aus hochwertigem gehärteten Stahl · Sauberer, präziser Schnitt · Alle Teile austauschbar · Einfache, dauerhafte Schnitteinstellung · Schutz der Handgelenke und der Arme dank Stoßdämpfern · Griffe mit rutschfestem Überzug

|           |        |
|-----------|--------|
| Länge/mm  | 600    |
| Gewicht/g | 885    |
| Art.-Nr.  | 116016 |
| Preis/St. | 78,00  |



### Baumsäge „FELCO 600“

Klappbare Säge mit ziehendem Schnitt · Sägeblatt 16 cm · Sägeblatt aus korrosionsbeständigem Chromstahl · Impuls-Wärmebehandlung der Zahnsitzen · Sauberer präziser Schnitt · Konische Form des Sägeblattes für ein Schneiden ohne Verkleben · Komfortabler rutschfester Griff · Wartungsfrei · Teile austauschbar

|               |        |
|---------------|--------|
| Blattlänge/mm | 160    |
| Art.-Nr.      | 110597 |
| Preis/St.     | 26,00  |



### Baumsäge „FELCO 621“

Mit ziehendem Schnitt · Sägeblatt 24 cm aus korrosionsbeständigem Chromstahl · Impuls-Wärmebehandlung der Zahnsitzen · Sauberer präziser Schnitt · Konische Form des Sägeblattes für ein Schneiden ohne Verkleben · Komfortabler rutschfester Griff · Wartungsfrei · Teile austauschbar

**Lieferumfang:** Mit Etui für Rechts- oder Linkshänder mit abnehmbarer Gürtelschleife

|               |        |
|---------------|--------|
| Blattlänge/mm | 240    |
| Art.-Nr.      | 110598 |
| Preis/St.     | 48,50  |





### Rebschere „FELCO 2“

Klassische Rebschere · Klinge und vernietete Gegenklinge aus hochwertig gehärtetem Stahl · Gummistoßdämpfer · Einfach dauerhafte Schnitteinstellung · Drahtabschneider · Saftrille · Griffe aus geschmiedetem Aluminium · Rutschfeste Beschichtung · Schnittleistung bis zu 25 mm Durchmesser · Alle Teile austauschbar

|           |              |
|-----------|--------------|
| Länge/mm  | 215          |
| Gewicht/g | 240          |
| Art.-Nr.  | 106141       |
| Preis/St. | <b>51,00</b> |



### Rebschere „FELCO 8“

Ergonomische Form · Schonung und Schutz der Hand und des Handgelenkes · Gummistoßdämpfer · Einfach dauerhafte Schnitteinstellung · Drahtabschneider · Saftrille · Griffe aus geschmiedetem Aluminium · Rutschfeste Beschichtung · Schnittleistung bis zu 25 mm Durchmesser · Alle Teile austauschbar

|           |              |
|-----------|--------------|
| Länge/mm  | 210          |
| Gewicht/g | 245          |
| Art.-Nr.  | 106144       |
| Preis/St. | <b>49,00</b> |



### Ersatzklingen

Zubehör für Reb- bzw. Astschere

| Passend für Typ | Felco 2 und 4 | Felco 7 und 8 | Felco 200    |
|-----------------|---------------|---------------|--------------|
| Art.-Nr.        | 109294        | 109295        | 109296       |
| Preis/St.       | <b>11,50</b>  | <b>11,50</b>  | <b>22,50</b> |

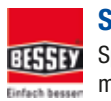

### Schraubzwinde, Ganzstahl

Spannkraft bis zu 5.000 N · Ergonomisch geformter Holzgriff · Vergüteter Gleit- und Festbügel für federndes und elastisches Spannen



| Spannweite/mm | 100          | 120          | 160          | 200          | 250          |
|---------------|--------------|--------------|--------------|--------------|--------------|
| Ausladung/mm  | 50           | 60           | 80           | 100          | 120          |
| Schiene/mm    | 11,5 x 5,6   | 13,5 x 6,5   | 16 x 7,5     | 19,5 x 9,5   | 22 x 10,5    |
| Art.-Nr.      | 112608       | 112609       | 112610       | 112611       | 112612       |
| Preis/St.     | <b>12,50</b> | <b>15,50</b> | <b>18,50</b> | <b>25,50</b> | <b>30,50</b> |

| Spannweite/mm | 300          | 400          | 500          | 600          | 800          | 1.000        |
|---------------|--------------|--------------|--------------|--------------|--------------|--------------|
| Ausladung/mm  | 140          | 120          | 120          | 120          | 120          | 120          |
| Schiene/mm    | 25 x 12      | 25 x 12      | 25 x 12      | 25 x 12      | 27 x 13      | 27 x 13      |
| Art.-Nr.      | 112613       | 112614       | 112615       | 112616       | 112617       | 112618       |
| Preis/St.     | <b>38,50</b> | <b>44,00</b> | <b>47,50</b> | <b>50,00</b> | <b>61,00</b> | <b>68,00</b> |



### Schraubzwinde, Temperguss

Ergonomisch geformter Holzgriff · Spannkraft bis zum 5.500 N · Mit Schutzkappen auf den Spannflächen · Stabile Hohlprofilschiene mit Riffelung

| Spannweite/mm | 120          | 160          | 200          | 250          | 300          | 300          |
|---------------|--------------|--------------|--------------|--------------|--------------|--------------|
| Ausladung/mm  | 60           | 80           | 100          | 120          | 120          | 140          |
| Schiene/mm    | 20 x 5       | 25 x 6       | 27 x 7       | 29 x 9       | 29 x 9       | 32 x 10      |
| Art.-Nr.      | 116013       | 116014       | 103611       | 103612       | 103613       | 116015       |
| Preis/St.     | <b>14,50</b> | <b>17,00</b> | <b>14,50</b> | <b>15,50</b> | <b>16,50</b> | <b>36,00</b> |

| Spannweite/mm | 400          | 400          | 500          | 600          | 600          | 800          | 1.000        |
|---------------|--------------|--------------|--------------|--------------|--------------|--------------|--------------|
| Ausladung/mm  | 175          | 120          | 120          | 120          | 175          | 175          | 175          |
| Schiene/mm    | 32 x 10      | 29 x 9       | 29 x 9       | 29 x 9       | 32 x 10      | 32 x 10      | 32 x 10      |
| Art.-Nr.      | 103615       | 103614       | 109996       | 109997       | 103617       | 103618       | 103619       |
| Preis/St.     | <b>25,50</b> | <b>18,00</b> | <b>19,50</b> | <b>20,00</b> | <b>30,00</b> | <b>34,00</b> | <b>38,00</b> |



### Schraubzwinde, Tiefspann Temperguss

Spannkraft bis zu 7.000 N · Schwere Ausführung · Ergonomisch geformter Holzgriff · Große, stabile Vollprofilschiene mit Riffelung · Schienen ab 40 x 11 mm unverzinkt

| Spannweite/mm | 600          | 800          | 600          |
|---------------|--------------|--------------|--------------|
| Ausladung/mm  | 200          | 200          | 250          |
| Schiene/mm    | 35 x 11      | 35 x 11      | 40 x 11      |
| Art.-Nr.      | 103620       | 103621       | 103623       |
| Preis/St.     | <b>40,50</b> | <b>45,00</b> | <b>51,00</b> |

| Spannweite/mm | 800          | 1.000        | 600          | 800          |
|---------------|--------------|--------------|--------------|--------------|
| Ausladung/mm  | 250          | 300          | 300          | 300          |
| Schiene/mm    | 40 x 11      | 45 x 12      | 45 x 12      | 45 x 12      |
| Art.-Nr.      | 103624       | 103628       | 103626       | 103627       |
| Preis/St.     | <b>56,00</b> | <b>71,00</b> | <b>60,00</b> | <b>65,00</b> |



### Getriebezwinde „GearKlamp“

Spannkraft bis zu 2.000 N · Um die Schiene positionierter hochwertiger 2-Komponenten-Kunststoffgriff, zum Einsatz der Zwinde auf engstem Raum · Leichtgängige Trapezgewindespindel mit schwenkbarer Druckplatte · Schnellverschiebe-Taste zum schnellen Verschieben des Gleitbügels



| Spannweite/mm | 150          | 300          | 450          | 600          |
|---------------|--------------|--------------|--------------|--------------|
| Ausladung/mm  | 60           | 60           | 60           | 60           |
| Schiene/mm    | 25 x 12      | 25 x 12      | 25 x 12      | 25 x 12      |
| Art.-Nr.      | 116009       | 116010       | 116011       | 116012       |
| Preis/St.     | <b>27,00</b> | <b>29,00</b> | <b>31,50</b> | <b>34,50</b> |

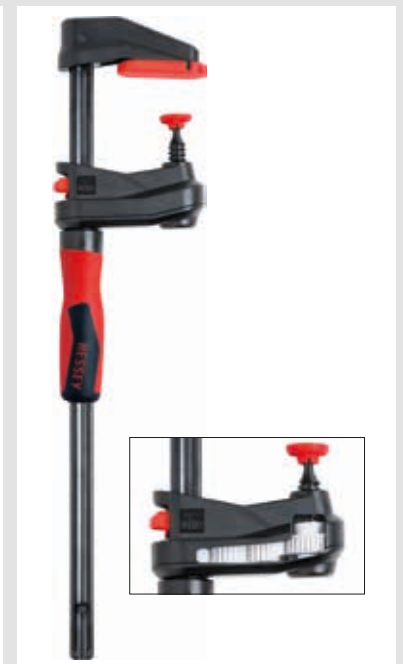



### Federzwinge

Leicht und handlich · Funktional und ergonomisch griffig · Höchste Stabilität

**Lieferumfang:** Set bestehend aus 7 x Federzwinge 20 mm



|               |             |
|---------------|-------------|
| Spannweite/mm | 20          |
| Art.-Nr.      | 116005      |
| Preis/St.     | <b>6,00</b> |



### Decken- und Montagesstütze

Stabile Konstruktion durch spezielle Stahlrohre und rutschsichere PVC-Kontaktflächen · Einsatz auch in Schrägen durch stufenlos schwenkbare Kontaktflächen von -45° bis +45° · Einfache, sichere Handhabung durch ein teleskopier- und verriegelbares Innenrohr sowie ein über Schaumstoffgriff drehbares Außenrohr



|                         |              |               |               |
|-------------------------|--------------|---------------|---------------|
| Verstellweg/mm          | 750 - 1.250  | 1.450 - 2.500 | 1.600 - 2.900 |
| Bruttobelastung max./kg | 60           | 60            | 50            |
| Art.-Nr.                | 116006       | 116007        | 116008        |
| Preis/St.               | <b>25,50</b> | <b>31,00</b>  | <b>33,50</b>  |



### Bügelsäge

Stabiler Bügel · Ovale Stahlrohr · Schwarz lackiert · Mit handlichem, galvanisiertem Spannhebel · Handschutz · Mit eingespanntem Sägeblatt für Holz, Äste · Zahnspitzen gehärtet · Bis 533 mm mit 30er Teilung

|           |             |             |
|-----------|-------------|-------------|
| Länge/mm  | 533         | 762         |
| Art.-Nr.  | 116203      | 103431      |
| Preis/St. | <b>6,90</b> | <b>8,20</b> |

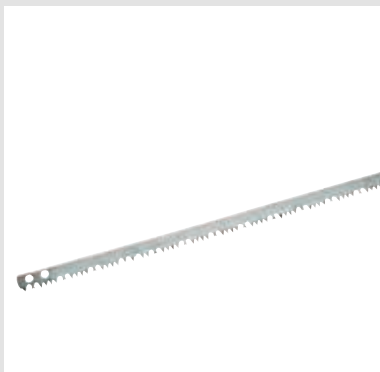

### Bügelsägen, Sägeblatt

Für Holz (Schnitt grob), Äste · Gehärtete Zahnspitzen · Zahnform 10 - Hobelzahn

|           |             |             |
|-----------|-------------|-------------|
| Länge/mm  | 533         | 762         |
| Art.-Nr.  | 116204      | 103432      |
| Preis/St. | <b>2,00</b> | <b>2,50</b> |





### Handsäge

High Speed Cut · Gehärtet · Hohlschliff · Extrastarkes Blatt · 2K-Griff · Verzahnung für schnelleres und genaueres Sägen auch von Gipskartonplatten · 11 Zähne / Zoll

|           |        |
|-----------|--------|
| Länge/mm  | 350    |
| Art.-Nr.  | 116202 |
| Preis/St. | 18,00  |



### Handsäge

Mit Kunststoffgriff · Vernickelte Nieten · Induktiv gehärtete Zahnspitzen · 7 Zähne / Zoll · Für den universellen Gebrauch, wie z. B. Holz, Sperrholzplatten usw.

|           |        |
|-----------|--------|
| Länge/mm  | 450    |
| Art.-Nr.  | 116201 |
| Preis/St. | 11,00  |



### Japansäge

Traditionelle Ryoba · Flexibles, beidseitig gezahntes Sägeblatt · Eine Seite mit sehr feiner dreiseitig geschliffener Zugzahnung · Zweite Seite mit zweiseitig geschliffener Zahnung · Langer Bastgriff

**Anwendung:** Für Feinschnitte und tiefe wandbündige Schnitte in Leisten und Türzargen aus Holz und Kunststoff

|           |        |
|-----------|--------|
| Länge/mm  | 240    |
| Art.-Nr.  | 115779 |
| Preis/St. | 27,50  |



### PUK-Kleinmetallsäge

Kleine Handsäge mit feststehendem rotem Buchenholzgriff · Bügel aus 6 mm Rundstahl · Hochglanzverzinkt · Mit Universalsägeblatt 150 mm · Stiftabstand 146 mm

|           |        |
|-----------|--------|
| Art.-Nr.  | 103438 |
| Preis/St. | 4,50   |



### Sägebogen, Metall

18 x 8 mm Rohr · HSS-Blatt · Holzgriff

|           |        |
|-----------|--------|
| Länge/mm  | 300    |
| Art.-Nr.  | 116205 |
| Preis/St. | 8,90   |





### Sägeblatt, Bi-Metal

24 Zähne / Zoll · HSS Bi-Metal · Hergestellt aus 2 Stählen · Zahnschneide ist aus HSS Molybdän · Trägerband aus legiertem Vergütungsstahl · Verschleißfest · Unzerbrechlich · Hervorragende Schnitthaltigkeit · Einseitig gezahnt · Empfohlen für alle Materialien  
**Lieferumfang:** 2 St. auf SB-Karte

|           |        |
|-----------|--------|
| Länge/mm  | 300    |
| Art.-Nr.  | 116206 |
| Preis/St. | 3,00   |



### Gasbeton-Handsäge

Bequemer Hartholzgriff · Antihafbeschichtet · Hartmetallbestückte Zähne

|              |        |        |
|--------------|--------|--------|
| Anzahl Zähne | 17     | 34     |
| Länge/mm     | 750    | 750    |
| Art.-Nr.     | 116199 | 116200 |
| Preis/St.    | 25,00  | 31,00  |

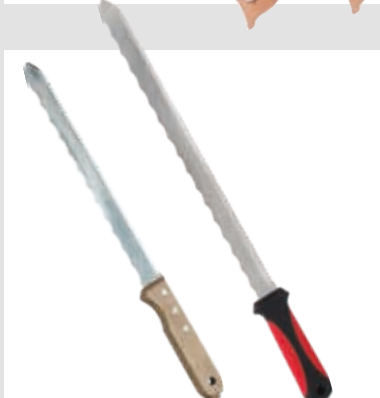

### Dämmstoffmesser

Klinge aus Edelstahl · Doppelschneidig

|           |        |        |
|-----------|--------|--------|
| Länge/mm  | 280    | 360    |
| Griff     | Holz   | 2K     |
| Art.-Nr.  | 113497 | 115782 |
| Preis/St. | 7,30   | 14,00  |



### Handtacker

Metallgehäuse · Verstellerschraube für die optimale Druckanpassung · Hebelarretierung für den Transport · Für Klammern Typ 53 von 4 - 14 mm

|           |        |
|-----------|--------|
| Art.-Nr.  | 115793 |
| Preis/St. | 9,40   |



### Handtacker / Nagler „TR 75“

FatMax · Gehäuse aus schlagfestem ABS-Kunststoff · Rückschlagsfrei · Handführung kann vollständig eingeklappt werden · Verarbeitet verschiedene Klammern in den Größen 6, 8, 10, 12, 14 mm und Nägel in der Größe 15 mm

**Anwendung:** Für Feindrahtklammern, Rundklammern, Nägel, Stifte

**Lieferumfang:** Inkl. Klammern und Nägel

|           |        |
|-----------|--------|
| Art.-Nr.  | 113791 |
| Preis/St. | 38,50  |

**STANLEY** **Plattenträger**

Zwei-Komponenten-Griff · Paarweise erhältlich · Zum Transport von Trockenbauwänden und Platten · Max. 3 Standard-Gipskartonplatten tragbar



|           |        |
|-----------|--------|
| Art.-Nr.  | 113777 |
| Preis/St. | 34,50  |



**STANLEY** **Unterstellbock**

FatMax · 4 Teleskop-Metallbeine · Gummieinsätze an oberen Kanten · Belastbarkeit 1.300 kg pro Paar · Rutschfeste GummifüÙe

Lieferung: Paarweise



|                            |                 |
|----------------------------|-----------------|
| Abmessungen (L x B x H)/mm | 685 x 100 x 830 |
| Art.-Nr.                   | 113825          |
| Preis/Pair                 | 116,00          |



**STANLEY** **Messer**

InterLock-Verbindung - Klinge wird in Schneidstellung fixiert · Klingen einziehbar · Art.-Nr. 113816: mit magnetischer Spitze



| Typ       | FatMax           | FatMax Xtreme                        | FatMax Xtreme    | 99 E             |
|-----------|------------------|--------------------------------------|------------------|------------------|
| Klinge    | 1 x Trapezklinge | 1 x Hakenklinge,<br>1 x Trapezklinge | 1 x Trapezklinge | 1 x Trapezklinge |
| Gehäuse   | Zinkdruckguss    | Zinkdruckguss                        | Aluminium        | Zinkdruckguss    |
| Länge/mm  | 170              | 180                                  | 205              | 155              |
| Art.-Nr.  | 113816           | 113817                               | 112431           | 112432           |
| Preis/St. | 21,50            | 19,50                                | 25,50            | 7,50             |

**STANLEY** **Cuttermesser**

Abbrechklingen · **Art.-Nr. 113815:** Abnehmbare Endkappe · Zweiteiliger Korpus · **Art.-Nr. 112429:** InterLock-Verbindung · Klinge wird in Schneidstellung fixiert

| Typ       | SM 18      | InterLock 18     |
|-----------|------------|------------------|
| Gehäuse   | Kunststoff | Druckguss-Metall |
| Länge/mm  | 160        | 165              |
| Art.-Nr.  | 113815     | 112429           |
| Preis/St. | 4,40       | 9,90             |





**STANLEY Klapp-Stichsäge „FatMax“**

Verriegelung bei 90°, 135° und 180° · Grobe und aggressive JetCut-Verzahnung mit 8 Zähnen/Inch · Weicher Griff

**Anwendung:** Für den Einsatz an Gipskartonplatten



|                 |        |
|-----------------|--------|
| Klingenlänge/mm | 130    |
| Art.-Nr.        | 113790 |
| Preis/St.       | 16,50  |



**KS TOOLS Universalmesser, Aluminium**

Für Rechts- und Linkshänder · Mit Befestigungsöse · Mit integriertem Klingenmagazin · Sekundenschneller Klingenwechsel durch seitlichen Entriegelungsknopf · Gehäuse aus Aluminium

**Lieferumfang:** Inkl. 5 x Trapezklingen 0,5 mm stark

|                |        |
|----------------|--------|
| Gesamtlänge/mm | 145    |
| Art.-Nr.       | 103826 |
| Preis/St.      | 6,40   |

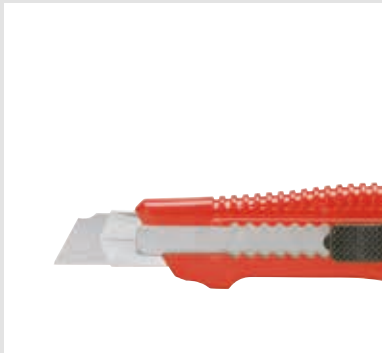

**KS TOOLS Universalmesser, Kunststoff**

Für Rechtshänder · Mit Befestigungsöse · Klinge 18 x 100 mm · Klingenführung aus Metall · Gehäuse aus Kunststoff

**Lieferumfang:** Inkl. Abbrechklingenblatt 0,5 mm stark

|                |        |
|----------------|--------|
| Gesamtlänge/mm | 140    |
| Art.-Nr.       | 103544 |
| Preis/St.      | 1,95   |



**Ersatzklingen**

Zubehör für Universalmesser · VE = 10 Stück

| Typ      | Abbrechklinge | Trapezklinge | Hakenklinge |
|----------|---------------|--------------|-------------|
| Art.-Nr. | 103545        | 103547       | 103548      |
| Preis/VE | 1,80          | 2,00         | 3,40        |



**STANLEY Bleischere „MaxSteel“**

Hebelübersetzung · Kunststoffhandgriff aus Bi-Material · Chromveredelte Scherenteile · Geschmiedete Stahllegierung · Zuschnitte bis 1,2 mm bei Blech und 0,7 mm bei Edelstahl · Ein-Hand-Bedienung

| Ausführung | linksschneidend | geradeschneidend | rechtsschneidend |
|------------|-----------------|------------------|------------------|
| Länge/mm   | 250             | 250              | 250              |
| Farbe      | rot             | gelb             | grün             |
| Art.-Nr.   | 113802          | 113803           | 113804           |
| Preis/St.  | 24,00           | 24,00            | 24,00            |





### Handblechschere

Für lange, gerade Schnitte · Induktiv gehärtete Schneidfläche

| Ausführung | Pelikanform  | linksschneidend | linksschneidend |
|------------|--------------|-----------------|-----------------|
| Länge/mm   | 300          | 260             | 280             |
| Art.-Nr.   | 115921       | 115922          | 115923          |
| Preis/St.  | <b>51,00</b> | <b>41,00</b>    | <b>41,00</b>    |



### STANLEY Handschleifer

Aluminiumkorpus · Verwindungssteif · Schleifkorpus 230 x 80,4 mm · Bi-Metallhandgriff · Klemmechanismus für Schleifmittel

| Ausführung | ohne Aluminiumstab | mit Aluminiumstab 1.300 mm |
|------------|--------------------|----------------------------|
| Art.-Nr.   | 113785             | 113786                     |
| Preis/St.  | <b>19,50</b>       | <b>46,00</b>               |



### STANLEY Kantenhobel

Schneidet Kanten von Gipskartonplatten im 45° Winkel · Schnelle und leicht justierbare Klinge · Körper aus Zinkdruckguss

**Lieferumfang:** Inkl. Trapezklinge



|           |              |
|-----------|--------------|
| Art.-Nr.  | 113778       |
| Preis/St. | <b>21,00</b> |



### STANLEY Kombi-Hobel

Surform · Umdrehbarer Handgriff · Als Feile und Hobel verwendbar · Ersatzklingen auf Anfrage erhältlich

**Lieferumfang:** Inkl. Ersatzblatt Standard Surform

|                 |              |
|-----------------|--------------|
| Länge/mm        | 305          |
| Klingenlänge/mm | 255          |
| Art.-Nr.        | 113779       |
| Preis/St.       | <b>22,00</b> |



### STANLEY Eckspachtel

Konisch zulaufendes Blatt · Rostfreier Stahl · Handgriff aus Bi-Material · Aussparung im Griff bei Nichtgebrauch



| Ausführung | Innen        | Außen        |
|------------|--------------|--------------|
| Art.-Nr.   | 113783       | 113784       |
| Preis/St.  | <b>11,50</b> | <b>11,50</b> |





**STANLEY Einhandzwingen „FatMax“**

Selbstspannend · Einfaches Umstellen von Spannen auf Spreizen ohne Werkzeug · Aktivierung per Knopfdruck · Fixieren und Halten von Werkstücken

|                 |              |              |
|-----------------|--------------|--------------|
| <b>Länge/mm</b> | <b>420</b>   | <b>570</b>   |
| Ausladung/mm    | 110          | 110          |
| Spannweite/mm   | 150          | 300          |
| Spreizweite/mm  | 410          | 560          |
| Art.-Nr.        | 113800       | 113801       |
| Preis/St.       | <b>33,00</b> | <b>37,00</b> |

**L-G-S 135R I**



**L-G-S 135R II**



**L-G-S 135R III**



**Schneidegerät, Heißdraht Sets**

Maßeinteilung auf der Grundplatte · Maßeinteilung schwenkbar auf der Schnittseite · Abnehmbare Auffangplatte · Auszieh- und fixierbarer Schneidebügel · Winkelskalen · Räder zum leichten Transportieren · 2 Auflage- bzw. Führungsschienen mit Auflegewinkel und verstellbarer Abstandhalterung · Stabile Eckverbindungen mit Metallkern · Kugelgelagerte Führungsschienen · Eloxierete Aluteile · CNC-gefräste, wasserfeste Siebdruckplatte · Stehend und liegend verwendbar · Abnehmbarer Schneidebügel · Anschluss für Fußschalter

**Lieferumfang:** siehe Tabelle

| Typ  | L-G-S 135R I    | L-G-S 135R II   | L-G-S 135R III  |
|--|-----------------|-----------------|-----------------|
| Grundgerät L-G-S 135R (Art.-Nr. 113476)                    | Ja              | Ja              | Ja              |
| Sicherheitstrafo 40 V                                      | Ja              | Ja              | Ja              |
| Standvorrichtung   | Nein            | Nein            | Ja              |
| Transportkoffer  | Ja              | Ja              | Ja              |
| Handschneider HS 140 inkl. 140 mm Klinge (Art.-Nr. 113471) | Nein            | Ja              | Ja              |
| Gerüsthaltung  | Nein            | Nein            | Ja              |
| Art.-Nr.   | 113482          | 113483          | 113484          |
| Preis/St.  | <b>1.249,00</b> | <b>1.337,00</b> | <b>1.476,00</b> |

**L-G-VH 135 I**



**L-G-VH 135 II**



**L-G-VH 135 III**



**Schneidegerät, Heißdraht Sets „L-G-VH 135“**

Maßeinteilung auf der Grundplatte · Maßeinteilung schwenkbar auf der Schnittseite · Abnehmbare Auffangplatte · Auszieh- und fixierbarer Schneidebügel · Winkelskalen · Räder zum leichten Transportieren · 2 Auflage- bzw. Führungsschienen mit Auflegewinkel und verstellbarer Abstandhalterung · Stabile Eckverbindungen mit Metallkern · Kugelgelagerte Führungsschienen · Eloxierete Aluteile · CNC-gefräste, wasserfeste Siebdruckplatte · Stehend und liegend verwendbar · Abnehmbarer Schneidebügel · Anschluss für Fußschalter

**Lieferumfang:** siehe Tabelle

| Typ  | L-G-VH 135 I    | L-G-VH 135 II   | L-G-VH 135 III  |
|--|-----------------|-----------------|-----------------|
| Grundgerät L-G-S 135R (Art.-Nr. 113476)                    | Ja              | Ja              | Ja              |
| Sicherheitstrafo 40 V                                      | Ja              | Ja              | Ja              |
| Standvorrichtung   | Nein            | Nein            | Ja              |
| Transportkoffer  | Ja              | Ja              | Ja              |
| Handschneider HS 140 inkl. 140 mm Klinge (Art.-Nr. 113471) | Nein            | Ja              | Ja              |
| Gerüsthaltung  | Nein            | Nein            | Ja              |
| Art.-Nr.   | 113485          | 113486          | 113487          |
| Preis/St.  | <b>1.388,00</b> | <b>1.476,00</b> | <b>1.615,00</b> |



### Handscheider, Klinge

Zubehör für Handscheider

| Typ   | 140          | 200          | 230          | CN 26        | CR20         |
|---|--------------|--------------|--------------|--------------|--------------|
| Für Plattenstärke bis/mm                      | 140          | 200          | 230          | -            | -            |
| Mit Tiefenführung für eine Nutenbreite von/mm | -            | -            | -            | 26           | 20           |
| Art.-Nr.                                      | 113488       | 113489       | 113490       | 113491       | 113492       |
| Preis/St.                                     | <b>40,00</b> | <b>48,00</b> | <b>50,00</b> | <b>40,00</b> | <b>50,00</b> |



### Weichschaumscheider „CP“

CNC-gefräste, wasserfeste Siebdruckplatte · Eloxierte Aluteile · Schrauben aus nichtrostendem Edelstahl · Robuste Druckfedern

| Typ              | CP 1000       | CP 1250       |
|------------------|---------------|---------------|
| Schnitthöhe/mm   | 250           | 250           |
| Schnittbreite/mm | 1.000         | 1.250         |
| Art.-Nr.         | 113495        | 113496        |
| Preis/St.        | <b>170,00</b> | <b>200,00</b> |



### Styropor-Handscheider „HS 140“

Schutzisoliert · Keine Schneidstaubbelastung · Keine statische Aufladung · Netzleitung: 3 m inkl. Eurostecker

**Lieferumfang:** Inkl. 140 mm Klinge · Koffer: siehe Tabelle

| Typ                        | HS 140        | HS 140 + Koffer | HS 140 Set    |
|----------------------------|---------------|-----------------|---------------|
| Schnittleistung/mm         | 140           | 140             | 140           |
| Netzspannung/V             | 230           | 230             | 230           |
| Schneidetemperatur max./C° | 500           | 500             | 500           |
| Lieferung inkl. Koffer     | Nein          | Ja              | Ja            |
| Gewicht/g                  | 1.025         | 1.025           | 1.025         |
| Art.-Nr.                   | 113471        | 113472          | 113480        |
| Preis/St.                  | <b>129,00</b> | <b>159,00</b>   | <b>199,00</b> |

HS 140

HS 140 + Koffer

HS 140 Set



### Styropor-Handscheider „HS 230“

Schutzisoliert · Keine Schneidstaubbelastung · Keine statische Aufladung · Netzleitung: 3 m inkl. Konturenzentralstecker · LED-Betriebsanzeige

**Lieferumfang:** Inkl. 230 mm Klinge · Drahtbürste · Schraubendreher · Kunststoffkoffer

| Typ                        | HS 230 + Koffer |
|----------------------------|-----------------|
| Schnittleistung/mm         | 230             |
| Netzspannung/V             | 230             |
| Schneidetemperatur max./C° | 500             |
| Lieferung inkl. Koffer     | Ja              |
| Gewicht/g                  | 600             |
| Art.-Nr.                   | 113473          |
| Preis/St.                  | <b>298,00</b>   |





### Gipsplatten-Heber „LEVPANO® I“

Aus massivem Vierkant-Stahlrohr mit schwenkbarem Kopf für horizontale und vertikale Platzierung in bis zu 4,5 m Höhe · Leichte Verstellbarkeit durch Teleskop-Arme auf alle Platten-größen · Einfache Beladung aufgrund abklappbarer Plattenfixierungen · Kein Rücklauf des Teleskops dank Sicherheits-Anti-Rücklaufsystem · Passend für jede Türöffnung bis 73 cm ohne Demontage · Leicht, schnell und einfach für den Transport zerlegbar · Maße eingeklappt nur 82 cm

|                              |               |
|------------------------------|---------------|
| <b>max. Belastbarkeit/kg</b> | <b>75</b>     |
| Höhe Arbeitsplattformen/mm   | 490           |
| Gewicht/kg                   | 47            |
| Art.-Nr.                     | 115917        |
| Preis/St.                    | <b>829,00</b> |



### Doppel-Maulschlüssel-Satz

Nach DIN 3110/ISO 3318/1085/10102 · Maulstellung 15° · Aus feinstem Chrom-Vanadium-Stahl, gesenkgeschmiedet · Feine Oberflächenstruktur ermöglicht leichte Reinigung und hohen Arbeitskomfort · Sätze in praxisingerechter Zusammenstellung in Displaybox (8-tlg.) bzw. im Karton (11-tlg.)

**Lieferumfang:** **Art.-Nr. 103314:** Doppel-Maulschlüssel SW 6 x 7 - 8 x 9 - 10 x 11 - 12 x 13 - 14 x 15 - 16 x 17 - 18 x 19 - 20 x 22 mm · **Art.-Nr. 103313:** Doppel-Maulschlüssel SW 6 x 7 - 8 x 9 - 10 x 11 - 12 x 13 - 14 x 15 - 16 x 17 - 18 x 19 - 20 x 22 - 21 x 23 - 24 x 27 - 30 x 32 mm

|                     |              |              |
|---------------------|--------------|--------------|
| <b>Anzahl Teile</b> | <b>8</b>     | <b>11</b>    |
| Art.-Nr.            | 103314       | 103313       |
| Preis/Satz          | <b>19,50</b> | <b>48,00</b> |



### Gabel-Ringschlüssel-Satz

Nach DIN/ISO 3113/3318/7738 · Aus feinstem Chrom-Vanadium-Stahl, matt satiniert verchromt · Ringseite 15° abgewinkelt · Maulstellung 15° · Feine Oberflächenstruktur ermöglicht leichte Reinigung und hohen Arbeitskomfort

**Lieferumfang:** **Art.-Nr. 103357:** Ring-Maulschlüssel SW 8, 9, 10, 11, 13, 14, 17, 19 mm · **Art.-Nr. 103358:** Ring-Maulschlüssel SW 8, 9, 10, 11, 12, 13, 14, 15, 16, 17, 18, 19 mm

|                     |              |              |
|---------------------|--------------|--------------|
| <b>Anzahl Teile</b> | <b>8</b>     | <b>12</b>    |
| Art.-Nr.            | 103357       | 103358       |
| Preis/Satz          | <b>24,50</b> | <b>38,50</b> |



### Steckschlüssel-Satz

Sechskant · Flank Traction-Profil · Matt satiniert · Chrom Vanadium · Stabiler Kunststoffkoffer

|                     |              |               |               |
|---------------------|--------------|---------------|---------------|
| <b>Anzahl Teile</b> | <b>46</b>    | <b>94</b>     | <b>21</b>     |
| Inhalt/Zoll         | 1/4          | 1/4 und 1/2   | 3/4           |
| Art.-Nr.            | 106233       | 106234        | 106236        |
| Preis/Satz          | <b>47,50</b> | <b>137,00</b> | <b>242,00</b> |





### Umschalt-Ratschen-Ringmaulschlüssel-Satz

GEARplus · Nach ISO 3318 · Aus feinstem Chrom-Vanadium-Stahl · GEARplus Adapter für 1/4" Bits · Ratschenmechanismus mit exakter Verzahnung und Richtungs-Umstellhebel · Ratschenkopf 15° abgewinkelt, 72 Zähne Feinverzahnung, Rückstellwinkel 5° ·

**Lieferumfang:** 6 Umschalt-Maulschlüssel SW 8 – 19 mm, 4 Adapter für 1/4" Bits und Stecknüssen

|              |        |
|--------------|--------|
| Anzahl Teile | 10     |
| Art.-Nr.     | 106954 |
| Preis/Satz   | 97,00  |



### Werkzeug-Kombi-Satz

Sechskant · Flank Traction-Profil · Matt satiniert · Chrom Vanadium

|              |                  |
|--------------|------------------|
| Anzahl Teile | 127              |
| Inhalt/Zoll  | 1/4 und 1/2      |
| Koffer       | Aluminium-Koffer |
| Art.-Nr.     | 110181           |
| Preis/Satz   | 477,00           |



### Schraubstock

Stahl geschmiedet · Spannbacken geriffelt und Randschicht gehärtet · Genaue nachstellbare Führung · Große Ambossfläche



|                 |        |        |
|-----------------|--------|--------|
| Backenbreite/mm | 120    | 140    |
| Art.-Nr.        | 103646 | 115900 |
| Preis/St.       | 156,00 | 207,00 |



### Schlagstempel

Zur dauerhaften Markierung von Werkstücken · Kennzeichnung erfolgt mittels Hammer · Kalibriereinheit ermöglicht eine einfache Positionierung · Extra harter Karbon-Stahl (58/60 HRC) sorgt für eine lange Standzeit

| Ausführung | Zahlen | Buchstaben |
|------------|--------|------------|
| Größe/mm   | 6      | 6          |
| Art.-Nr.   | 115919 | 115920     |
| Preis/Satz | 11,00  | 27,50      |





**mob** **Werkstattwagen**

6 Schubladen: 4 x 60 mm, 1 x 140 mm, 1 x 225 mm · Metallarbeitsfläche · Stahlgriff (bei Lieferung demontiert) kann auf der rechten und linken Seite montiert werden · Schaumstoffeinlage in jeder Schublade · Zentralisiertes Schloss + Schlüssel für Schubladen · 2 Schwenkräder (davon 1 mit Bremse) und 2 feststehende Räder (bei Lieferung demontiert) · Epoxy Lackierung

|                                   |                        |
|-----------------------------------|------------------------|
| <b>Abmessungen (L x B x H)/mm</b> | <b>766 x 460 x 993</b> |
| Tragkraft/kg                      | 850                    |
| Art.-Nr.                          | 115918                 |
| Preis/St.                         | <b>358,00</b>          |



**PROJAHN** **Werkzeugkoffer, Industrie universal 1/2" + 1/4"**

Metrisch

**Lieferumfang:** Umschaltknarre 1/2" · Stecknüsse 8 - 27 mm · Zündkerzen-Stecknüsse 16 + 21 mm · 31-teilige Bit-Box 1/4" · Spannungsprüfer 110 - 250 V · Doppelgabelschlüssel, metrisch 6 - 22 mm · Schlosserhammer 300 g · Wasserpumpenzange 250 mm · Kombizange 180 mm · Schraubendreher mit 2-Komponenten-Griff

|                     |               |
|---------------------|---------------|
| <b>Anzahl Teile</b> | <b>67</b>     |
| Art.-Nr.            | 116071        |
| Preis/St.           | <b>233,00</b> |

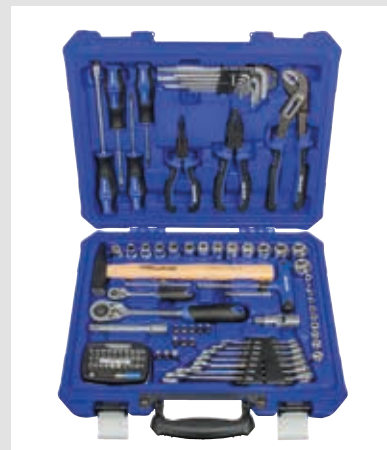

**PROJAHN** **Werkzeugkoffer, Universal**

Metrisch · 1/4" + 1/2" · Kunststoffkoffer

**Lieferumfang:** Stecknüsse 1/4" 4 - 12 mm · Umschaltknarre 1/4" 48 Zahn · Gleitgriff · Verlängerung 75 mm · Adapter 1/4" (Knarre) x 1/4" (Bit) · SL 4,5 - 8 mm · 2 x PH 1-3 · 2 x PZ 1 - 3 · TX 8 - 40, H 3 - 8 · Bit-Halter 60 mm · Quergriff-Bitschraubendreher · TX 20 - 55, H 4 - 8 · Stecknüsse 1/2" 10 - 24 mm · Umschaltknarre 1/2" 48 Zahn · 1/2" (Knarre) x 10 mm (Bit) · Verlängerung 125 mm · Kardangelenke · Ringgabelschlüssel 8 - 19 mm · Winkelstiftschlüssel 1,5 - 10 mm · Telefonzange · Kombizange · Wasserpumpenzange · Schraubendreher: SL 8 x 150 mm - 6 x 100 mm, PH 1 x 75 mm - 2 x 100 mm · Hammer

|                     |               |
|---------------------|---------------|
| <b>Anzahl Teile</b> | <b>98</b>     |
| Art.-Nr.            | 114901        |
| Preis/St.           | <b>198,00</b> |



**PROJAHN** **Steckschlüsselkoffer 1/4" + 1/2"**

Öffnet alle gängigen metrischen 6-kant-, 12-kant- und Vielzahn-Muttern & -Schrauben · Extrem innovativ: Revolutionäres Xi-on Spezialprofil öffnet bis zu 85% abgerundete Schrauben und Muttern · Perfekt für die tägliche Arbeit und ideal für Problemfälle · Greift auch da noch, wo herkömmliche Steckschlüssel versagen

**Lieferumfang:** 2 Umschaltknarren 1/4" + 1/2" · 72-Zahn-Feinzahnknarre · Stecknüsse 4 - 32 mm · Zündkerzen-Stecknüsse 16, 21 mm · Verlängerungen 50, 125, 150, 250 mm · Kardangelenke · 1/4" Bit Stecknüsse · Austreiber

|              |               |
|--------------|---------------|
| <b>Typ</b>   | <b>Xi-On</b>  |
| Anzahl Teile | 54            |
| Art.-Nr.     | 110253        |
| Preis/St.    | <b>165,00</b> |

**PROJAHN** Steckschlüsselkoffer 1/4" + 3/8" + 1/2"

Metrisch

**Lieferumfang:** 3 x Umschaltknarren 1/4" + 3/8" + 1/2" · Stecknüsse 4 - 32 mm · 1/4" Bit-Stecknüsse für alle Schraubarbeiten

| Ausführung   | 48 Zahn       | 72 Zahn       |
|--------------|---------------|---------------|
| Anzahl Teile | 182           | 182           |
| Art.-Nr.     | 116077        | 116078        |
| Preis/St.    | <b>158,00</b> | <b>158,00</b> |

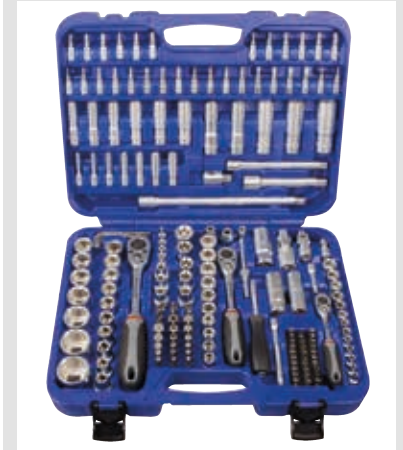

**PROJAHN** Steckschlüssel- und Bit-Box

Attraktives und kompaktes Box-Design · Alle wichtigen Bits und Stecknüsse in einer Box · EINHAND-Clickverschluss für leichtes Öffnen und Schließen der Kunststoffbox

**Lieferumfang:** 2 x Verlängerungen 50 + 100 mm · Umschaltknarre · Kardangelen · Steckgriff · Adapter 1/4" (Knarre) x 1/4" (Bit) · div. Bits · Bit-Adapter

|              |              |
|--------------|--------------|
| Anzahl Teile | <b>38</b>    |
| Art.-Nr.     | 116072       |
| Preis/St.    | <b>47,00</b> |



**PROJAHN** Werkzeugkombi-Satz

Metrisch · 3/8" · Werkzeuge gegen Herausfallen gesichert

**Lieferumfang:** Stecknüsse 6 - 24 mm · Verlängerung 150 mm · Umschaltknarre 3/8" 48 Zahn · Kardangelen · Adapter 3/8" (Knarre) x 1/4" (Bit) · Bits SL 4,5 - 6,5, PH 1 - 3, PZ 1 - 3, TX 8 - 40, H 3 - 8 · Bit-Halter 60 mm · Bit Schraubendreher · Schraubendreher: PH 1 - 2, PZ2, SL 3,5 - 6 mm · Spannungsprüfer 125 bis 230 V · Präzisionsschraubendreher-Satz: SL 2 - 4 mm, PH 00-1 · Teleskop Magnetheber · Winkelstiftschlüssel 1,5 - 10 mm · Ringgabelschlüssel 8 - 22 mm · Telefonzange · Kombizange · Wasserpumpenzange · Seitenschneider · Flechterzange · Universalschere · Crimpzange · Kabelschuhe · Universalmesser + 5 Ersatzklingen · Hammer · Metallsäge · Sägeblätter · Kabelbinder 3,5 x 150 mm · Wasserwaage 300 mm · Maßband 5 m

|              |               |
|--------------|---------------|
| Anzahl Teile | <b>164</b>    |
| Art.-Nr.     | 110257        |
| Preis/Satz   | <b>365,00</b> |



**PROJAHN** Werkzeugmappe

Alle wichtigen Schraubendreher und Zangen in einem Set · Hochwertige Verarbeitung und Materialien mit robusten Nähten und Reißverschlüssen · Mit handlichen Trageschlaufen für ermüdungsarmes Tragen

**Lieferumfang:** 3x Schraubendreher, Kreuz PH 0 - 1 - 2 mm · 3x Schraubendreher, Schlitz 2,5 - 4 - 6,5 mm · Spannungsprüfer 125-250 V · Kombizange 180 mm · Seitenschneider 160 mm · Telefonzange 170 mm · Wasserpumpenzange 250 mm · Universalmesser

|              |              |
|--------------|--------------|
| Anzahl Teile | <b>12</b>    |
| Art.-Nr.     | 116070       |
| Preis/St.    | <b>72,00</b> |





**PROJAHN VDE Elektriker Werkzeugmappe**

Alle Werkzeuge VDE-geprüft nach DIN EN ISO 60900 bis 1.000 V · Hochwertige Verarbeitung und Materialien · Ergonomisches Design

**Lieferumfang:** 3 x VDE-Schraubendreher, Kreuz PH 0 - 1 - 2 mm · 3 x VDE-Schraubendreher, Schlitz 2,5 - 4 - 6,5 mm · Spannungsprüfer 125 - 250 V · VDE Abisolierzange 160 mm · VDE Elektriker-Messer 200 mm · VDE Kombizange 160 mm · VDE Seitenschneider 160 mm · VDE Telefonzange 200 mm

|              |        |
|--------------|--------|
| Anzahl Teile | 12     |
| Art.-Nr.     | 116069 |
| Preis/St.    | 107,00 |



**PROJAHN Bit-Box, Color 1/4"**

Aus hochwertigem S2-Spezialstahl · In stabiler Kunststoff-Box

**Lieferumfang:** Stecknuss Bit-Adapter 25 mm · Magnethalter mit Schnellspannfutter · div. Bits

|              |        |
|--------------|--------|
| Anzahl Teile | 32     |
| Art.-Nr.     | 116073 |
| Preis/St.    | 21,50  |



**PROJAHN Bit-Box, Color 1/4"**

EINHAND-Clickverschluss für leichtes Öffnen und Schließen der Kunststoffbox · Mit hochbelastbarer XS-Mini-Bit-Knarre-belastbar bis zu 70 Nm Drehmoment

**Lieferumfang:** Stecknuss Bit Adapter · Bit Magnethalter · XS Mini-Bit-Knarre · 30 x Bits

|              |        |
|--------------|--------|
| Anzahl Teile | 33     |
| Art.-Nr.     | 116074 |
| Preis/St.    | 29,00  |



**PROJAHN Winkelstiftschlüsselsatz, Sechskant**

Kugelkopf mit integriertem Magnet · Schlüssel blau eloxiert · Im Halter · Matt sattiniert · Verchromt · Extra lange Form nach DIN 2936 · Aus hochwertigem S2-Stahl

**Lieferumfang:** Größe 1,5 - 2 - 2,5 - 3 - 4 - 5 - 6 - 8 - 10 mm

|              |        |
|--------------|--------|
| Anzahl Teile | 9      |
| Art.-Nr.     | 116076 |
| Preis/Satz   | 22,00  |



**PROJAHN Winkelstiftschlüsselsatz, Sechskant**

Im Klapphalter · Matt satiniert · Verchromt

Lieferumfang: Größe 2 - 5 - 3 - 4 - 5 - 6 - 7 - 8 - 10 mm

|              |            |
|--------------|------------|
| Anzahl Teile | 8          |
| Größen       | 2,5 – 10,0 |
| Art.-Nr.     | 103278     |
| Preis/Satz   | 13,00      |



**PROJAHN Winkelstiftschlüsselsatz, Sechskant**

Inkl. Multifunktionsgriff - ermöglicht den Einsatz als T- oder Quer-Griff und erleichtert damit die Verschraubung · TURBALL®-Kugelkopf: Verschraubung auch bei schrägem Ansetzen möglich; Optimierte Kraftübertragung bei geradem Ansetzen gegenüber Standard-Kugelkopf · Mit integriertem Magnet (ab 3 mm) · Werkzeuge aus qualitativ hochwertigem S2-Stahl

Lieferumfang: Größe 1,5 - 2 - 2,5 - 3 - 4 - 5 - 6 - 8 - 10 mm



|              |        |
|--------------|--------|
| Anzahl Teile | 9      |
| Art.-Nr.     | 116075 |
| Preis/Satz   | 23,50  |



**Schaufelstiel**

Gebogene Form · Nach DIN 20151



| Ausführung | Schaufelstiel, T-Griff | Esche, Profiqualität | Esche, Gütestempel | Buche, Profiqualität |
|------------|------------------------|----------------------|--------------------|----------------------|
| Länge/mm   | 1.100                  | 1.300                | 1.300              | 1.300                |
| Stärke/mm  | 40                     | 41                   | 41                 | 41                   |
| Art.-Nr.   | 108985                 | 103054               | 106901             | 103055               |
| Preis/St.  | 7,90                   | 6,10                 | 11,00              | 5,30                 |



**Kreuzhackenstiel**

Esche, Profiqualität · Ovale Form



|           |         |
|-----------|---------|
| Länge/mm  | 950     |
| Stärke/mm | 42 / 76 |
| Art.-Nr.  | 103056  |
| Preis/St. | 6,20    |



**Besenstiel**

Roh · Sauber geschliffen · Kein Tropenholz · Gerade · Ohne Konus



|           |        |
|-----------|--------|
| Länge/mm  | 1.300  |
| Stärke/mm | 24     |
| Art.-Nr.  | 103058 |
| Preis/St. | 1,85   |



### Gerätestiel

Roh · Sauber geschliffen · Kein Tropenholz · Gerade · Mit Konus



| Länge/mm  | 1.500       | 1.700       | 1.700       | 1.800       |
|-----------|-------------|-------------|-------------|-------------|
| Stärke/mm | 28          | 28          | 32          | 36          |
| Art.-Nr.  | 103059      | 103060      | 103061      | 103062      |
| Preis/St. | <b>3,20</b> | <b>3,80</b> | <b>7,40</b> | <b>9,25</b> |



### Stoßscharrenstiel

Buche, Profiqualität · Gebogene Form · Nach DIN 20151



| Länge/mm  | 1.200       |
|-----------|-------------|
| Stärke/mm | 36          |
| Art.-Nr.  | 108984      |
| Preis/St. | <b>4,40</b> |



### Vorschlaghammerstiel

Esche · Form B mit ovalem Ansatz · Nach DIN 5110



| Länge/mm  | 600         | 700         | 800         |
|-----------|-------------|-------------|-------------|
| Stärke/mm | 24,5 / 42   | 24,5 / 42   | 27,5 / 47,5 |
| Art.-Nr.  | 103067      | 103066      | 103065      |
| Preis/St. | <b>4,20</b> | <b>4,50</b> | <b>4,50</b> |



### Spatenstiel

Gebogen mit Konus



| Länge/mm   | 850                      | 900                   | 1.000                 |
|------------|--------------------------|-----------------------|-----------------------|
| Ausführung | Buche, gebogen mit Konus | Esche, nach DIN 20152 | Esche, nach DIN 20152 |
| Stärke/mm  | 41                       | 41                    | 41                    |
| Art.-Nr.   | 108938                   | 103063                | 103064                |
| Preis/St.  | <b>29,50</b>             | <b>6,40</b>           | <b>9,40</b>           |



### Axtstiel

Esche · Kuhfußform mit Keileinschnitt · Nach DIN 7295



| Länge/mm  | 800         |
|-----------|-------------|
| Stärke/mm | 25 / 62     |
| Art.-Nr.  | 103068      |
| Preis/St. | <b>6,90</b> |



### Beilstiel

Esche · Kuhfußform mit Keileinschnitt · Nach DIN 7295



|           |         |
|-----------|---------|
| Länge/mm  | 350     |
| Stärke/mm | 16 / 41 |
| Art.-Nr.  | 103069  |
| Preis/St. | 4,20    |



### Fäustelstiel

Esche · Ovale, geschweifte Form · Nach DIN 5135



| Länge/mm  | 260         | 280         | 300         |
|-----------|-------------|-------------|-------------|
| Stärke/mm | 18,5 / 31,5 | 20,0 / 33,5 | 22,0 / 37,5 |
| Art.-Nr.  | 108936      | 103070      | 108937      |
| Preis/St. | 1,50        | 1,60        | 1,65        |



### Mauerhammerstiel

Esche · Nach DIN 5108



|           |        |
|-----------|--------|
| Länge/mm  | 300    |
| Stärke/mm | 28,5   |
| Art.-Nr.  | 103071 |
| Preis/St. | 1,55   |

### Straßenbesen

Elaston rot · Glatte Kunstfaser · Flachholz mit Stielloch



| Breite/mm | 290    | 400    | 500    |
|-----------|--------|--------|--------|
| Art.-Nr.  | 113688 | 102985 | 102986 |
| Preis/St. | 2,20   | 3,50   | 6,30   |

### Straßenbesen

Elaston rot · Glatte Kunstfaser · Sattelholz mit Stielloch · Bauernlob Materialstärke ca. 1,6 mm



| Breite/mm | 400    | 500    |
|-----------|--------|--------|
| Art.-Nr.  | 102987 | 102988 |
| Preis/St. | 5,70   | 6,80   |



### Bauernbesen „Südharzer“

Mit Arenga- und Elastonbesatz in Buchenholz voll besteckt · Zylindrisch zulaufender Power-Stick · Stielfülle aus Kunststoff · Besonders widerstandsfähig, nassfest und staubbündend

| Breite/mm | 400         | 500         | 600          |
|-----------|-------------|-------------|--------------|
| Art.-Nr.  | 108392      | 108393      | 106169       |
| Preis/St. | <b>7,80</b> | <b>9,20</b> | <b>11,00</b> |



### Straßenbesen

Piassava-Palmyra · Sattelholz mit Stielloch

| Breite/mm | 400         | 500         | 600          |
|-----------|-------------|-------------|--------------|
| Art.-Nr.  | 102992      | 102993      | 108939       |
| Preis/St. | <b>5,70</b> | <b>7,00</b> | <b>10,00</b> |



### Bauernbesen

Arenga-Elaston · Sattelholz · **Art.-Nr. 113692 – 113694:** mit Stielloch · **Art.-Nr. 113695:** mit Metallhalter 24 mm

| Breite/mm | 400         | 500         | 600         | 800          |
|-----------|-------------|-------------|-------------|--------------|
| Art.-Nr.  | 113692      | 113693      | 113694      | 113695       |
| Preis/St. | <b>6,20</b> | <b>7,60</b> | <b>9,00</b> | <b>15,50</b> |



### Straßenbesen

Bahia · Hochwertige Pflanzenfaser · Sattelholz mit Stielloch

| Breite/mm | 400          |
|-----------|--------------|
| Art.-Nr.  | 102994       |
| Preis/St. | <b>13,50</b> |



### Saalbesen

Elaston · Nassfest · Für groben und feinen Schmutz im Innen- und Außenbereich · **Art.-Nr. 103001, 113690, 113691:** Sattelholz mit Stielloch · **Art.-Nr. 103002:** Flachholz mit Metallhalter 24 mm

| Breite/mm | 400         | 500         | 600         | 800          |
|-----------|-------------|-------------|-------------|--------------|
| Art.-Nr.  | 113690      | 113691      | 103001      | 103002       |
| Preis/St. | <b>3,50</b> | <b>4,60</b> | <b>5,30</b> | <b>10,50</b> |



### Saalbesen

Qualitätsmischung · Für feinen Schmutz im Innenbereich · Sattelholz mit Stielloch

| Breite/mm | 400         | 600         |
|-----------|-------------|-------------|
| Art.-Nr.  | 103000      | 113689      |
| Preis/St. | <b>3,60</b> | <b>5,50</b> |



### Saalbesen

Poly-Kokos · Mit Sattelholz · Feuchtigkeitsbeständig · Für feinen Staub und Schmutz im Innenbereich  
 · **Art.-Nr. 116079 – 116081**: mit Stielloch · **Art.-Nr. 116082**: mit Flachholz und Metallhalter 24 mm

| Breite/mm | 400         | 500         | 600         | 800          |
|-----------|-------------|-------------|-------------|--------------|
| Art.-Nr.  | 116079      | 116080      | 116081      | 116082       |
| Preis/St. | <b>3,10</b> | <b>3,80</b> | <b>4,30</b> | <b>10,50</b> |



### Stahldrahtbesen

Flachholz mit schrägem Stielloch · Drahtborsten ca. 0,5 mm

|           |             |
|-----------|-------------|
| Breite/mm | <b>300</b>  |
| Art.-Nr.  | 103003      |
| Preis/St. | <b>8,10</b> |



### Handfeger

Stiellänge: 280 mm

| Typ       | Arenga-Elaston | Mischhaarbesatz Romi |
|-----------|----------------|----------------------|
| Art.-Nr.  | 113697         | 103009               |
| Preis/St. | <b>3,30</b>    | <b>1,55</b>          |



### Kehrschaufel

Schwarz lackiert · Mit Holzgriff und Loch

|           |             |
|-----------|-------------|
| Art.-Nr.  | 103011      |
| Preis/St. | <b>2,80</b> |



### Teerschrubber

Fibre Sattel mit Stielloch

|           |             |
|-----------|-------------|
| Breite/mm | <b>225</b>  |
| Art.-Nr.  | 103007      |
| Preis/St. | <b>5,90</b> |



### Deckenbürste

Gestanzter Holzrücken mit Kunststoffgriff und -halter

| Typ       | Thermo-PET mit Griff | Synthetik, geschlitzt mit Griff |
|-----------|----------------------|---------------------------------|
| Art.-Nr.  | 103022               | 103023                          |
| Preis/St. | <b>4,10</b>          | <b>2,00</b>                     |





### Maurerquast

Hitzebeständiges reines Thermo-PET, gestanzt · Mit Kunststoff-Griff

|                |             |
|----------------|-------------|
| Durchmesser/mm | 60          |
| Art.-Nr.       | 103024      |
| Preis/St.      | <b>3,20</b> |



### Heizkörperpinsel

Helle Mischborste · 400 mm Holzstiel, gebogen

**Anwendung:** Geeignet für alle Anstreifarbeiten im Farben- und Lackierbereich

| Breite/mm  | 25          | 40          | 50          | 60          | 75          |
|------------|-------------|-------------|-------------|-------------|-------------|
| Größe/Zoll | 1           | 1 1/2       | 2           | 2 1/2       | 3           |
| Art.-Nr.   | 103025      | 103026      | 103027      | 103028      | 103029      |
| Preis/St.  | <b>0,70</b> | <b>0,80</b> | <b>1,10</b> | <b>1,40</b> | <b>1,85</b> |



### Flachpinsel

Helle Mischborste · Weißblechzwinge · Klarlackierter Holzstiel

| Breite/mm  | 25          | 40          | 50          | 60          | 75          |
|------------|-------------|-------------|-------------|-------------|-------------|
| Größe/Zoll | 1           | 1 1/2       | 2           | 2 1/2       | 3           |
| Art.-Nr.   | 103038      | 103039      | 103040      | 103041      | 103042      |
| Preis/St.  | <b>0,65</b> | <b>0,70</b> | <b>0,95</b> | <b>1,40</b> | <b>1,85</b> |



### Ringpinsel

Helle Mischborste · Kunststoff-Fassung · Rother Holzstiel

| Größe     | 2           | 4           | 6           | 8           |
|-----------|-------------|-------------|-------------|-------------|
| Art.-Nr.  | 103030      | 103031      | 103032      | 103033      |
| Preis/St. | <b>0,55</b> | <b>0,60</b> | <b>0,90</b> | <b>1,00</b> |

| Größe     | 10          | 12          | 14          |
|-----------|-------------|-------------|-------------|
| Art.-Nr.  | 103034      | 103035      | 103036      |
| Preis/St. | <b>1,15</b> | <b>1,70</b> | <b>2,30</b> |



### Malerroller

Vestan · Mit ungepolsterter Walze · Kunststoffgriff mit Aufhängeloch und verzinktem Steckbügel Ø 8 mm

**Anwendung:** Universell einsetzbar für Malerarbeiten im Innen- und Außenbereich

|           |             |
|-----------|-------------|
| Breite/mm | 250         |
| Art.-Nr.  | 103050      |
| Preis/St. | <b>5,00</b> |



### Farbroller

Lamplüsch · Fassadenroller für mittel und stark strukturierte Oberflächen · Hohe Farbaufnahme und -abgabe, strapazierfähig · Komplett mit verzinktem Steckbügel Ø 8 mm · Florhöhe 18 mm · Kunststoff-Griff mit Aufhängeloch

|           |             |
|-----------|-------------|
| Breite/mm | 250         |
| Art.-Nr.  | 116048      |
| Preis/St. | <b>5,80</b> |

### Farbroller, Ersatzwalze

Lamplüsch · Breite 250 mm · Zubehör für Farbroller

|           |        |
|-----------|--------|
| Art.-Nr.  | 103049 |
| Preis/St. | 5,80   |



### Malerroller, Ersatzwalze

Vestan · Breite 250 mm · Zubehör für Malerroller

|           |        |
|-----------|--------|
| Art.-Nr.  | 103051 |
| Preis/St. | 2,90   |



### Heizkörperwalze

Kleinflächen-Roller, weiß und thermofusioniert · Plüsch Florhöhe 12 mm · Komplett mit 400 mm langem, verzinktem Bügel · Kunststoff-Griff mit Aufhängeloch

|           |        |
|-----------|--------|
| Breite/mm | 100    |
| Art.-Nr.  | 103046 |
| Preis/St. | 1,45   |



### Heizkörperwalze, Ersatzwalze

Zubehör für Heizkörperwalze

| Ausführung | Plüsch 100 mm | Schaumstoff 100 mm |
|------------|---------------|--------------------|
| Art.-Nr.   | 103047        | 108940             |
| Preis/St.  | 0,70          | 0,80               |



### Drahtbürste

Mit gebogenem Holzkörper · Abgerundete Griffkanten mit Aufhängeloch · Glatter Besatz aus gehärtetem Stahldraht ca. 280 mm

| Drahtreihen | 3 x 15 | 4 x 15 | 5 x 15 | 6 x 15 |
|-------------|--------|--------|--------|--------|
| Art.-Nr.    | 103018 | 103019 | 103020 | 103021 |
| Preis/St.   | 1,60   | 1,90   | 2,20   | 2,80   |



### Gummiwischer/Fliesenwischer

Aus Metall · Mit Moosgummistreifen

Lieferumfang: Ohne Stiel

| Breite/mm | 450    | 600    |
|-----------|--------|--------|
| Art.-Nr.  | 103795 | 103796 |
| Preis/St. | 2,30   | 3,50   |





**Baueimer**  
Aus recycelbarem Kunststoff



| Inhalt/l   | 12          | 12          | 12             | 20          | 20          |
|------------|-------------|-------------|----------------|-------------|-------------|
| Ausführung | leicht      | kranbar     | mit Kreuzboden | leicht      | kranbar     |
| Farbe      | schwarz     | gelb        | schwarz        | schwarz     | gelb        |
| Art.-Nr.   | 103097      | 103092      | 109617         | 103098      | 103093      |
| Preis/St.  | <b>1,20</b> | <b>6,90</b> | <b>4,10</b>    | <b>2,20</b> | <b>9,40</b> |



**Mörtelkübel**  
Kranbar · Erhältlich in gelb oder blau · Aus kältebeständigen, recyclingfähigen Kunststoffen · Optimale Wanddicken · Großzügige Rand- und optimale Bodengestaltung im Zusammenspiel mit kräftigen Stahlrohrstellen



| Inhalt/l                | 40           | 90           |
|-------------------------|--------------|--------------|
| Bruttobelastung max./kg | 82           | 250          |
| Art.-Nr.                | 103094       | 103095       |
| Preis/St.               | <b>17,50</b> | <b>68,00</b> |



**Mörtelkübel**  
Aus recycelbarem Kunststoff · Stapelbar



| Inhalt/l  | 65          | 90          |
|-----------|-------------|-------------|
| Farbe     | schwarz     | schwarz     |
| Art.-Nr.  | 103100      | 103101      |
| Preis/St. | <b>5,40</b> | <b>6,20</b> |





### Mörtelkasten

Aus recycelbarem Kunststoff · Stapelbar



|           |             |             |
|-----------|-------------|-------------|
| Inhalt/l  | 65          | 90          |
| Farbe     | schwarz     | schwarz     |
| Art.-Nr.  | 103103      | 103104      |
| Preis/St. | <b>5,30</b> | <b>7,20</b> |



### Fertigmörtelmulde, kranbar

Farbe: gelb · Mit umlaufendem Stahlrohrrahmen und beweglichen Kranösen  
+++ auch in rot erhältlich +++



|                         |               |
|-------------------------|---------------|
| Inhalt/l                | 200           |
| Bruttobelastung max./kg | 600           |
| Art.-Nr.                | 100157        |
| Preis/St.               | <b>101,00</b> |



### Mörtelkübel „D-SMK”

Farbe: blau · Schwere Qualität · Temperaturbeständig von -30 °C bis +40 °C, kurzzeitig bis +90 °C · Resistent gegen die meisten Chemikalien und Reinigungsmittel



|           |              |
|-----------|--------------|
| Inhalt/l  | 90           |
| Art.-Nr.  | 113949       |
| Preis/St. | <b>31,00</b> |



# Einfach IDEAL.

Qualitätsspaten und -schaufeln

 made in Germany

# BAUSTELLEN- & LAGEREINRICHTUNG



Unsere Lieferanten



hartnagel

[REGALWERK]





### Baustellenwagen „Cubic BME-C 20 SL“

Schnellläufer · 80 km/h · Einachsiger · Ungebremst · Mit verzinktem Fahrgestell aus Leichtbauprofilen · Gummifederachse · Kugelkupplung · Stützrad · Kotflügel · Bereifung 195/50 R 10 · Zul. Gesamtgewicht 750 kg · Flachdachausführung · Aufbau komplett aus einseitigen Sandwichelementen · Außenverkleidung: 1,5 mm Polyesterlaminat Super Plus · Innenverkleidung: 1,5 mm Polyesterlaminat Super Plus · Isolierung: Wände: 35 mm PUR-Schaum · Fußboden: 35 mm PUR-Schaum · Dach: 35 mm PUR-Schaum · Blindboden aus verzinktem Stahlblech · 4 stufenlos verstellbare, verzinkte Rohrstützen an den Außenecken · Fahrzeugbeleuchtung 12 V, Stecker 13-polig · Standardfarbe RAL 9010 reinweiß, weitere Farbtöne gegen Mehrpreis

**Ausstattung:** 1 Tür · 1 Kst.-Schiebefenster mit ESG-Sicherheitsverglasung · 6 Stahlrohrstapelstühle · 1 Tisch 1,80 m · 6 Kleiderhaken · Elektroinstallation mit Deckenlampe, Schalter und Heizlüfter 2 kW

|                                   |                              |
|-----------------------------------|------------------------------|
| <b>Abmessungen (L x B x H)/mm</b> | <b>3.500 x 2.100 x 2.150</b> |
| Art.-Nr.                          | 114527                       |
| Preis/St.                         | <b>5.500,00</b>              |



### Baustellenwagen „Rasant BME-C 21 S“

Schnellläufer · Einachsiger · Mit verzinktem Fahrgestell aus Leichtbauprofilen · Gummifederachse · Auflaufeinrichtung · Kugelkupplung · Stützrad · Kotflügel · Bereifung 195/50 B 10 · Zul. Gesamtgewicht 1.350 kg · Außenverkleidung: verz. Profilblech, kst.-beschichtet · Innenverkleidung: beidseitig beschichtete Holzwerkstoffplatte · Wände in Holzdekor · Decke in weiß · Isolierung an Wänden, Dach und Fußboden · Unterbodenschutzanstrich · 4 verz. Stahlblech-Warnecken mit lichtechter WEIRO rot/weiß-Beschichtung · 4 stufenlos verstellbare, verzinkte Rohrstützen an den Außenecken · Fahrzeugbeleuchtung 12 V, Stecker 13-polig · Standardfarbe RAL 7032 Kieselgrau, weitere Farbtöne gegen Mehrpreis

**Ausstattung:** 1 Tür · 1 Kst.-Schiebefenster mit ESG-Sicherheitsverglasung · 1 Windfang · 2 Truhensäcke 1,80 m · 1 Tischplatte 1,80 m · 6 Kleiderhaken · Elektroinstallation mit Deckenlampe, Schalter und Heizlüfter 2 kW

Abbildung zeigt optionale Sonderlackierung

|                                   |                              |
|-----------------------------------|------------------------------|
| <b>Abmessungen (L x B x H)/mm</b> | <b>3.500 x 2.200 x 2.300</b> |
| Art.-Nr.                          | 114526                       |
| Preis/St.                         | <b>5.032,00</b>              |



### Baustellenwagen „Sinus“

Einachsiger, bis 25 km/h · Ungefedert · Ungebremst · Außenverkleidung: verz. Profilblech, kst.-beschichtet · Innenverkleidung: beidseitig beschichtete Holzwerkstoffplatte, Wände in hellem Holzdekor, Decke in weiß · Isolierung an Wänden, Dach und Fußboden · Unterbodenschutzanstrich · 4 verz. Stahlblech-Warnecken mit lichtechter WEIRO rot/weiß-Beschichtung · 4 stufenlos verstellbare Rohrstützen an den Außenecken · Fahrzeugbeleuchtung 12 V, Stecker 7-polig · Standardfarbe RAL 7032 Kieselgrau, weitere Farbtöne gegen Mehrpreis

**Ausstattung:** 1 Tür · 1 Kst.-Schiebefenster mit ESG-Sicherheitsverglasung · 1 Windfang · 2 Truhensäcke 1,80 m · 1 Tischplatte 1,80 m · 6 Kleiderhaken · Elektroinstallation mit Deckenlampe, Schalter und Heizlüfter 2 kW

Abbildung zeigt optionalen Propan-Außenwandheizer mit Gasflaschenkasten 2 x 11 kg



| Typ                        | Sinus A 21            | Sinus B 22            | Sinus A 41            |
|----------------------------|-----------------------|-----------------------|-----------------------|
| Ausführung                 | DIN-Zugöse            | Kugelkupplung         | DIN-Zugöse            |
| Abmessungen (L x B x H)/mm | 3.500 x 2.200 x 2.300 | 3.500 x 2.200 x 2.300 | 5.000 x 2.200 x 2.300 |
| Zul. Gesamtgewicht/kg      | 1.590                 | 1.300                 | 1.590                 |
| Art.-Nr.                   | 114524                | 114525                | 103874                |
| Preis/St.                  | <b>3.288,00</b>       | <b>3.457,00</b>       | <b>4.079,00</b>       |



**hartnagel Bürodrehstuhl**

Rückenlehne mit stufenloser Höhen- und Neigungsverstellung mit Permanentkontakt · Stufenlose Sitzhöhenverstellung mit Gaslift · Stabiles Fußkreuz mit 5 Rollen · Bezug anthrazit

|               |              |
|---------------|--------------|
| Gesamthöhe/cm | 95 – 108     |
| Art.-Nr.      | 103895       |
| Preis/St.     | <b>80,00</b> |

**hartnagel Kleiderspind**

Verschweißte Stahlblechkonstruktion auf Sockel RAL 7035 lichtgrau mit Lüftungsschlitzen · Drehriegelverschluss für Vorhängeschloss · Ausstattung pro Abteil: 1 Hutboden, 1 Kleiderstange und 2 Kleiderhaken

| Abmessungen (B x H x T)/mm | 500 x 1.800 x 500 | 600 x 1.800 x 500 |
|----------------------------|-------------------|-------------------|
| Art.-Nr.                   | 113827            | 103923            |
| Preis/St.                  | <b>153,00</b>     | <b>170,00</b>     |

**hartnagel Rollcontainer**

Korpus Stahlblech RAL 7035 lichtgrau mit Strukturoberfläche · Holz-Top 25 mm melaminharzbeschichtet · Schublade auf Teleskopführung · Zentralverriegelung · Zylinderschloss mit 2 Schlüsseln

| Abmessungen (B x H x T)/cm | 46 x 62 x 79  | 46 x 62 79    |
|----------------------------|---------------|---------------|
| Anzahl Schübe              | 3             | 2             |
| Art.-Nr.                   | 110283        | 110284        |
| Preis/St.                  | <b>180,00</b> | <b>180,00</b> |

**hartnagel Schreibtisch**

Spanplatte nach DIN 68765 und ausnahmslos in E1-Qualität · Tischplatte, melaminharzbeschichtet, 25 mm stark mit 2 mm Umleimer · Stahlrohrgestell 40 x 30 mm · Unterbauten mit Teleskopführung und Zentralverschluss · RAL 7035 lichtgrau · Unterbauten links oder rechts montierbar

**Lieferumfang:** 1 Unterbau mit 3 Schubladen und 1 Unterbau mit Schublade und Hängeregistratur

|                            |                   |
|----------------------------|-------------------|
| Abmessungen (L x B x H)/mm | 1.600 x 800 x 720 |
| Art.-Nr.                   | 108948            |
| Preis/St.                  | <b>477,00</b>     |

**hartnagel Stahlrohdoppelbett**

Kopf- und Fußteil aus Rundstahlrohr · Strapazierfähiges Tunnelprofil · Liegefläche mit Gitterboden · Lackierung pulverbeschichtet braun · Teilbar in zwei Einzelbetten

|                        |               |
|------------------------|---------------|
| Abmessungen (L x B)/cm | 190 x 90      |
| Art.-Nr.               | 103902        |
| Preis/St.              | <b>167,00</b> |





**hartnagel** **Stahlrohrtisch**

Gestell aus Stahlrahmen, pulverbeschichtet RAL 7035 lichtgrau · Spanplatte nach DIN 68765 2 mm und ausnahmslos in E1-Qualität · Tischplatte melanimharzbeschichtet, 25 mm stark mit Schichtstoff-Umleimer · Füße mit Kunststoff-Bodengleiter, höhenverstellbar

| Abmessungen (L x B x H)/cm | 80 x 80 x 72 | 120 x 60 x 72 | 160 x 80 x 72 | 200 x 100 x 72 | 120 x 80 x 72 |
|----------------------------|--------------|---------------|---------------|----------------|---------------|
| Art.-Nr.                   | 103928       | 103929        | 103930        | 103931         | 113828        |
| Preis/St.                  | <b>81,00</b> | <b>81,00</b>  | <b>108,00</b> | <b>179,00</b>  | <b>98,00</b>  |



**hartnagel** **Stapelstuhl, Holz**

Gestell aus Rundrohr Ø 21 mm, lichtgrau · Sitz und Rücken aus mehrfach verleimtem Sperrholz · TÜV geprüft

|           |               |
|-----------|---------------|
| Art.-Nr.  | <b>103926</b> |
| Preis/St. | <b>28,00</b>  |



**hartnagel** **Stapelstuhl, Poster**

Ovalrohrgestell, schwarz · Sitz und Rücken gepolstert · Bezug anthrazit

|           |               |
|-----------|---------------|
| Art.-Nr.  | <b>103932</b> |
| Preis/St. | <b>35,50</b>  |



**hartnagel** **Universalregal**

Stahlregal mit Rückwand RAL 7035 lichtgrau mit 4 verstellbaren Fachböden · 5 Ordnerhöhen

|                            |                          |
|----------------------------|--------------------------|
| Abmessungen (B x H x T)/mm | <b>920 x 1.950 x 420</b> |
| Art.-Nr.                   | 110279                   |
| Preis/St.                  | <b>215,00</b>            |



**REGALWERK** **Büroregal**

Steckregal verzinkt · Fach-/Feldlasten bei gleichmäßig verteilter Last

| Typ                        | Grundfeld   | Anbaufeld  |
|----------------------------|---|--|
| Abmessungen (B x H x T)/mm | 1.005 x 2.000 x 300   | 1.005 x 2.000 x 300  |
| Feldlast max./kg           | 1.500   | 1.500  |
| Fachlast max./kg           | 80  | 80   |
| Lieferumfang               | 2 Rahmen mit Tiefenriegel, 5 Fachebenen Stahlfachboden mit 25 mm Rohrkante verstellbar im Rastermaß 25 mm | 1 Rahmen mit Tiefenregal, 5 Fachebenen Stahlfachboden mit 25 mm Rohrkante verstellbar im Rastermaß 25 mm |
| Art.-Nr.                   | 110052  | 110053   |
| Preis/St.                  | <b>152,00</b>   | <b>108,00</b>  |

**[REGALWERK] Großfachregal**

Steckregal verzinkt · Fach-/Feldlasten bei gleichmäßig verteilter Last

| Typ                        | Grundfeld  | Anbaufeld  |
|----------------------------|--|--|
| Abmessungen (B x H x T)/mm | 1.005 x 2.000 x 500  | 1.005 x 2.000 x 500  |
| Feldlast max./kg           | 2.000  | 2.000  |
| Fachlast max./kg           | 250  | 250  |
| Lieferumfang               | 2 Rahmen mit Tiefenriegel, 5 Fachebenen Paneele (Stufenbalken und Einlegeboden Span 16 mm) | 1 Rahmen mit Tiefenriegel, 5 Fachebenen Paneele (Stufenbalken und Einlegeboden Span 16 mm) |
| Art.-Nr.                   | 110054   | 110055   |
| Preis/St.                  | <b>178,00</b>  | <b>139,00</b>  |

**[REGALWERK] Handwerkerregal**

Rahmen mit Tiefenriegel · Ideales Lagerregal für unterschiedliche Branchen im Handwerkerbereich, wie z. B. Sanitärhandwerk, Schreinereibetrieb oder in der Klimatechnik

| Abmessungen (B x H x T)/mm | 2.755 x 2.000 x 500  |
|----------------------------|--|
| Fachlast max./kg           | 150  |
| Lieferumfang               | 1 Grundfeld, bestehend aus: 3 Stahlfachböden, 4 Längsträger mit je 3 Fachteilerstäben · Anbaufeld 1, bestehend aus 1 Stahlfachboden, 2 Längsträger mit je 3 Fachteilerstäben, 2 Längenriegel · Anbaufeld 2, bestehend aus 2 Stahlfachböden, 4 Fachebenen mit Gitterkorb inkl. je 2 Trenngitter |
| Art.-Nr.                   | 114473   |
| Preis/St.                  | <b>868,00</b>  |

**[REGALWERK] Kleinteilregal**

Verzinkt · Fach-/Feldlasten bei gleichmäßig verteilter Last

| Typ                        | Grundfeld  | Anbaufeld  |
|----------------------------|--|--|
| Abmessungen (B x H x T)/mm | 1.285 x 2.000 x 600  | 1.285 x 2.000 x 600  |
| Feldlast max./kg           | 2.000  | 2.000  |
| Fachlast max./kg           | 250  | 250  |
| Lieferumfang               | 2 Rahmen mit Tiefenriegel, 5 Ebenen Schüttensets, 30 Schüttenabtrenner, 1 Fachebene Paneel | 1 Rahmen mit Tiefenriegel, 5 Ebenen Schüttensets, 25 Schüttenabtrenner, 1 Fachebene Paneel |
| Art.-Nr.                   | 114109   | 114110   |
| Preis/St.                  | <b>664,00</b>  | <b>615,00</b>  |





**[REGALWERK] Kragarmregal**

Einseitig, fest angeschweißte Kragarme · Belastung 200 kg je Kragarm · Fach-/Feldlasten bei gleichmäßig verteilter Last

| Typ                        | Grundfeld                                  | Anbaufeld   |
|----------------------------|--|---|
| Abmessungen (B x H x T)/mm | 1.250 x 2.000 x 600                        | 1.250 x 2.000 x 600                                   |
| Nutztiefe/mm               | 500  | 500   |
| Feldlast max./kg           | 1.200                                      | 1.200   |
| Lieferumfang               | 5 Kragarme, 6 Lagerebenen (inkl. Fußebene) | 1 Ständer, 5 Kragarme, 6 Lagerebenen (inkl. Fußebene) |
| Art.-Nr.                   | 110058                                     | 110059  |
| Preis/St.                  | <b>502,00</b>                              | <b>264,00</b>   |



**[REGALWERK] Palettenregal**

Stützrahmen verschraubt · Regalkomponenten pulverbeschichtet · Rahmenständer in RAL 5010 Enzianblau · Rahmenausfachung in verzinkter Ausführung · Auflageträger in RAL 2004 Reinorange · Fach-/Feldlasten bei gleichmäßig verteilter Last

| Typ                        | Grundfeld  | Anbaufeld  |
|----------------------------|--|--|
| Abmessungen (B x H x T)/mm | 2.900 x 2.730 x 1.100  | 2.800 x 2.730 x 1.100  |
| Feldbreite/mm              | 2.700  | 2.700  |
| Feldlast max./kg           | 4.000  | 4.000  |
| Fachlast max./kg           | 2.120  | 2.120  |
| Lieferumfang               | 2 Rahmen mit 2 Fachebenen, beinhaltet 4 Auflageträger, Fußplatte und Bolzenanker zur Befestigung der Rahmenständer | 1 Rahmen mit 2 Fachebenen, beinhaltet 4 Auflageträger, Fußplatte und Bolzenanker zur Befestigung der Rahmenständer |
| Art.-Nr.                   | 114107   | 114108   |
| Preis/St.                  | <b>488,00</b>  | <b>356,00</b>  |



**[REGALWERK] Profillagerregal**

Durch die Neigung von 10° ideal zur stehenden Lagerung von leichtem und schwerem Langgut

| Typ                           | Grundfeld   | Anbaufeld   |
|-------------------------------|---|---|
| Abmessungen (B x H x T)/mm    | 2.700 x 3.360 x 750   | 2.700 x 3.360 x 750   |
| Außenmaß                      | Feldbreite + 200 mm   | Feldbreite + 100 mm   |
| seitlich anliegende Last max: | 200   | 200   |
| Vertikallast                  | 1.200   | 1.200   |
| Lieferumfang                  | 2 Trapezrahmen, 4 Querverbinder ohne Trennarne (separat bestellbar) | 1 Trapezrahmen, 5 Querverbinder ohne Trennarne (separat bestellbar) |
| Art.-Nr.                      | 114474  | 114531  |
| Preis/St.                     | <b>753,00</b>   | <b>526,00</b>   |



**[REGALWERK] Profillagerregal, Trennarne**

Mit Gegenplatte stabil verschraubbar

**Lieferumfang:** Inkl. Montagmaterial und Abschlusskappe

| Tiefe/mm  | 500          | 750          |
|-----------|--------------|--------------|
| Art.-Nr.  | 114553       | 114554       |
| Preis/St. | <b>31,50</b> | <b>38,00</b> |



**[REGALWERK] Schilderregal**

Rahmen mit Tiefenriegel, vormontiert · Fachebene Panel · Fach-/Feldlasten bei gleichmäßig verteilter Last

| Typ                        | Grundfeld   | Anbaufeld  |
|----------------------------|---|--|
| Abmessungen (B x H x T)/mm | 1.005 x 2.000 x 600   | 1.005 x 2.000 x 600  |
| Feldlast max./kg           | 2.000   | 2.000  |
| Fachlast max./kg           | 250   | 250  |
| Lieferumfang               | 2 Rahmen mit Tiefenriegeln, 3 Lagerebenen, Fachteilerstäbe (Anschlagleisten als Abrollsicke-rung und seitlicher Ausfallschutz optional lieferbar) | 1 Rahmen mit Tiefenriegel, 3 Lagerebenen, Fachteilerstäbe (Anschlagleisten als Abrollsicke-rung und seitlicher Ausfallschutz optional lieferbar) |
| Art.-Nr.                   | 116475  | 116476   |
| Preis/St.                  | <b>330,00</b>   | <b>285,00</b>  |

**[REGALWERK] Umweltregal**

Mit 40 ltr. Auffangwanne · Verzinkt · Fach-/Feldlasten bei gleichmäßig verteilter Last

| Typ                        | Grundfeld  | Anbaufeld   |
|----------------------------|--|---|
| Abmessungen (B x H x T)/mm | 1.005 x 2.000 x 600  | 1.005 x 2.000 x 600   |
| Feldlast max./kg           | 2.000  | 2.000   |
| Fachlast max./kg           | 150  | 150   |
| Lieferumfang               | 2 Rahmen mit Tiefenriegeln, 4 Gitterrostebenen, 1 Auffangwanne | 1 Rahmen mit Tiefenriegel, 4 Gitterrostebenen, 1 Auffangwanne |
| Art.-Nr.                   | 114111   | 114112  |
| Preis/St.                  | <b>636,00</b>  | <b>592,00</b>   |

**Bautür „Security 180 OV (RC3)“**

Widerstandsklasse 3 (RC3) · Einbaufertiges Türelement · TÜV-geprüft - Einbruchhemmend nach DIN 1627 · Verzinktes, dickwandiges Stahlblech mit verstärkten, biegesteifen Profilen · Spezielle Umfassungskante verhindert Aufhebelung mit Einbruchwerkzeug · ABUS ProfilHalbzylinder der Klasse 3 (aufbohrgesichert) · Rostfreie Schweißnähte · Verzinkte Gewindespindeln mit Sechskantkopf und Bohrspitze · Unfallschutz durch gerundete Kanten · Druckspitzen und Nagelloch · Passend für fast alle Türleibungen · Öffnungsrichtung DIN links

**Anwendung:** Die Ortsveränderliche Baustellentür (OV-Tür) bietet Sicherheit für Baustelle, Haus und Hof und schützt diese Bereiche vor unbefugtem Zutritt, insbesondere in versicherungsrelevanten Rohbauphase . Die OV-Tür ist in nur wenigen Minuten montiert und über Jahre wiederverwendbar.

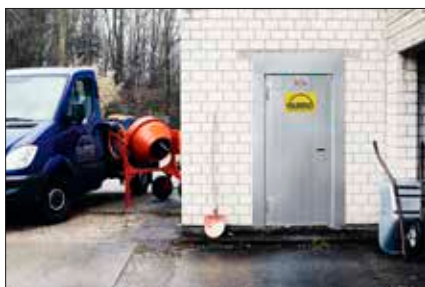

|                           |                                    |
|---------------------------|------------------------------------|
| Rohbaumass (H x B)/mm     | <b>1.850 - 2.100 / 790 - 1.080</b> |
| Durchgangsmaße (H x B)/mm | 1.800 x 670                        |
| Gewicht/kg                | 48                                 |
| Art.-Nr.                  | 107924                             |
| Preis/St.                 | <b>247,00</b>                      |





### Containerschloss

Für Baucontainer · Extrem widerstandsfähiger Stahl · Verarbeitet mit speziellem Schweißverfahren für noch mehr Sicherheit · Alle Teile korrosionsschutz · Passt an die gängigsten Transport- und Lagercontainer · Montage möglich an alten und neuen Containern, Schiebetüren, Scheunentoren, LKW-Flügeltüren, usw.

| Typ       | ABUS 215/100 + 37/55HB100 | ABUS 215/100 + 37RK/70HB100 | ABUS 215/100 + 83/80HB100 ohne Zylinder |
|-----------|---------------------------|-----------------------------|---|
| Art.-Nr.  | 112761                    | 112762                      | 112763                                  |
| Preis/St. | <b>288,00</b>             | <b>313,00</b>               | <b>355,00</b>                           |



### Diskus-Vorhängeschloss

Schwerer Edelstahlkörper · Massives Innenwerk · Zusätzlicher Sägeschutz · Bügel aus gehärtetem Spezialstahl · Anbohr- und ziehgeschützter Zylinder · Schließzwang (Verriegelung nur mit Schlüssel)

| Typ       | ABUS 26/70   | ABUS 26/90   |
|-----------|--------------|--------------|
| Größe/mm  | 70           | 90           |
| Art.-Nr.  | 104512       | 104513       |
| Preis/St. | <b>34,50</b> | <b>64,00</b> |



### Vorhängeschloss

Schlosskörper aus massivem Messing · Bügel aus gehärtetem Stahl · Doppelte Verriegelung · Präzisionsstiftzylinder · Innenteile aus korrosionsfreien Materialien

| Typ       | ABUS 60/50   | ABUS 60/60   |
|-----------|--------------|--------------|
| Größe/mm  | 50           | 60           |
| Art.-Nr.  | 109971       | 109972       |
| Preis/St. | <b>12,50</b> | <b>16,50</b> |



### Vorgängeschloss

Aqua Safe · Schlosskörper aus massivem Messing · Edelstahlbügel für besonderen Korrosionsschutz · Zur Absicherung von Ketten, Türen, Toren, Schränken, Spinden, Werkzeugkisten, Kellerfenstern, Schuppen, Schaltanlagen

**Lieferumfang:** Inkl. 2 Schlüssel

| Typ       | 70IB/45HB63      | 70IB/45      |
|-----------|------------------|--------------|
| Größe/mm  | 63 / hoher Bügel | 45           |
| Art.-Nr.  | 112734           | 112733       |
| Preis/St. | <b>19,00</b>     | <b>16,50</b> |



### Vorgängeschloss, Messing

Schlosskörper aus massivem Messing · Mit Sicherungskarte: Bestellung von Nachschlüsseln und Schlössern nur bei Vorlage der Sicherungskarte möglich · Innenteile aus korrosionsfreien, hochwertigen Materialien · Gehärteter Bügel · Präzisions-Stiftzylinder mit Pilz-kopfstiften · Parazentrisches Schlüsselprofil für erhöhten Manipulationsschutz · Automatische Verriegelung: Verriegelung ohne Schlüssel durch Herunterdrücken des Bügels · Extremer Korrosionsschutz des Bügels durch Nano-Technologie

**Lieferumfang:** Inkl. 2 Schlüssel

| Typ        | 85WY/40      | 85WY/40HB40       | 85WY/40HB63       | 85WY/50      | 85WY/50HB80       |
|------------|--------------|-------------------|-------------------|--------------|-------------------|
| Größe/mm   | 40           | 40                | 40                | 50           | 50                |
| Ausführung | -            | hoher Bügel 40 mm | hoher Bügel 63 mm | -            | hoher Bügel 80 mm |
| Art.-Nr.   | 116495       | 116496            | 116497            | 116498       | 116499            |
| Preis/St.  | <b>19,00</b> | <b>22,50</b>      | <b>23,50</b>      | <b>24,50</b> | <b>32,50</b>      |

| Typ        | 85WYIB/40    | 85WY-IB/40HB40              | 85WY-IB/40HB63              | 85WYIB/50    |
|------------|--------------|-----------------------------|-----------------------------|--------------|
| Größe/mm   | 40           | 40                          | 40                          | 50           |
| Ausführung | rostfrei     | rostfrei, hoher Bügel 40 mm | rostfrei, hoher Bügel 63 mm | rostfrei     |
| Art.-Nr.   | 116500       | 116501                      | 116502                      | 116503       |
| Preis/St.  | <b>23,50</b> | <b>27,50</b>                | <b>28,50</b>                | <b>29,50</b> |



### Vorgängeschloss

TITALIUM™ · Schlosskörper aus TITALIUM™ Spezialaluminium · 20 + 25 mm gehärteter Stahlbügel · Ab 30 mm Spezialstahlbügel mit NANO-Protect™ / Beschichtung für sehr hohen Korrosionsschutz sowie doppelte Bügelverriegelung · Verchromte Zylinderkerne für zusätzlichen Korrosionsschutz

**Lieferumfang:** Inkl. 2 Schlüssel

| Typ       | 64TI/20     | 64TI/25     | 64TI/30     | 64TI/30HB60 | 64TI/35     | 64TI/40     |
|-----------|-------------|-------------|-------------|-------------|-------------|-------------|
| Größe/mm  | 20          | 25          | 30          | 60          | 35          | 40          |
| Art.-Nr.  | 112749      | 112750      | 112751      | 112757      | 112752      | 112753      |
| Preis/St. | <b>4,30</b> | <b>5,10</b> | <b>5,90</b> | <b>6,60</b> | <b>6,60</b> | <b>7,80</b> |

| Typ       | 64TI/40HB40 | 64TI/40HB63 | 64TI/45     | 64TI/50      | 64TI/50HB80  | 64TI/60      |
|-----------|-------------|-------------|-------------|--------------|--------------|--------------|
| Größe/mm  | 40          | 63          | 45          | 50           | 80           | 60           |
| Art.-Nr.  | 112758      | 112759      | 112754      | 112755       | 112760       | 112756       |
| Preis/St. | <b>8,80</b> | <b>9,40</b> | <b>9,50</b> | <b>12,50</b> | <b>14,00</b> | <b>17,00</b> |



### Vorhängeschloss gleichschließend

Schlosskörper aus massivem Messing · Bügel aus gehärtetem Stahl · Doppelte Verriegelung · Präzisionsstiftzylinder · Innenteile aus korrosionsfreien Materialien · Gleichschließend

| Typ       | ABUS 60/50 gl.-6056 | ABUS 60/60 gl.-6061 |
|-----------|---------------------|---------------------|
| Größe/mm  | 50                  | 60                  |
| Art.-Nr.  | 109973              | 109974              |
| Preis/St. | <b>13,50</b>        | <b>18,50</b>        |





**CEMO Tankstation, Diesel „Cube“**

Komplettstation mit allgemeiner bauaufsichtlicher Zulassung Z-40.21-510 · Integrierte Auffangwanne · Optische Leckageanzeige · Befüllanschluss mit TW-Kupplung und Grenzwertgeber · Entlüftungskappe · Füllstandsanzeige · Entnahmeleitung · Elektropumpe 230 V · Automatik-Zapfpistole mit Zapfpistolenhalter · Klappdeckel zugelassen für Aufstellung im Freien · Komplett montiert · Umfangreiches Zubehör auf Anfrage · Abbildung zeigt die Outdoor Premium Variante

**Lieferumfang: Typ „Outdoor Basic“:** 4 m Befüllschlauch, Klappdeckel · **Typ „Outdoor Premium“:** Zähler K33, Filter mit Wasserabscheider, Schlauchaufroller mit 8 m Schlauch, Klappdeckel

| Typ                        | Outdoor Basic       | Outdoor Basic         | Outdoor Basic         | Outdoor Premium     | Outdoor Premium       | Outdoor Premium       |
|----------------------------|---------------------|-----------------------|-----------------------|---------------------|-----------------------|-----------------------|
| Inhalt/l                   | 1.000               | 1.500                 | 2.500                 | 1.000               | 1.500                 | 2.500                 |
| Abmessungen (L x B x H)/mm | 1.200 x 800 x 1.800 | 1.200 x 1.150 x 1.800 | 1.200 x 1.800 x 1.800 | 1.200 x 800 x 1.800 | 1.200 x 1.150 x 1.800 | 1.200 x 1.800 x 1.800 |
| Gewicht/kg                 | 150                 | 180                   | 235                   | 170                 | 200                   | 255                   |
| Art.-Nr.                   | 113855              | 113856                | 113857                | 113858              | 113859                | 113860                |
| Preis/St.                  | <b>2.095,00</b>     | <b>2.305,00</b>       | <b>2.641,00</b>       | <b>2.814,00</b>     | <b>3.035,00</b>       | <b>3.292,00</b>       |



**CEMO Tankstation, Diesel „DT Mobil“**

Doppelwandig · Feuerverzinkt · ADR zugelassen · Kranösen und Staplertaschen · Schutzring für Pumpanlage · Peilstab · Absperrbare Entnahmeleitung R 1" · Entlüftungsleitung R 1 1/2" · Befüllstutzen R 2" verschließbar · Umfangreiches Zubehör auf Anfrage

**Lieferumfang:** Mit abschließbarem Pumpenschrank · Komplett montiert (ohne Pumpe usw.)

| Inhalt/l                   | 400               | 600               | 980                   |
|----------------------------|-------------------|-------------------|-----------------------|
| Abmessungen (L x B x H)/mm | 960 x 960 x 1.500 | 960 x 960 x 1.770 | 1.210 x 1.210 x 1.810 |
| Gewicht/kg                 | 229               | 271               | 318                   |
| Art.-Nr.                   | 108576            | 108575            | 108574                |
| Preis/St.                  | <b>2.757,00</b>   | <b>2.872,00</b>   | <b>3.040,00</b>       |



**CEMO Tankstation, Diesel „DT-Mobil Easy“**

Einwandig · Zulässig für den Transport zum unmittelbaren Verbrauch nach ADR 1.1.3.1c · Mit integriert sind: Zapfpistolenhalter, Füllstutzen, Belüftung mit Druckentlastung, Staplertaschen und Tragegriffe, Vertiefung zur Befestigung mit Ratschen-Zurrigurt während des Transportes · Weitere Größen und umfangreiches Zubehör auf Anfrage

**Lieferumfang:** Elektropumpe 12 V, 40 l/min bereits montiert · Mit Automatik-Zapfpistole und Klappdeckel

| Inhalt/l                   | 210             | 440               |
|----------------------------|-----------------|-------------------|
| Klappdeckel                | Ja              | Ja                |
| Abmessungen (L x B x H)/mm | 785 x 595 x 685 | 1.180 x 800 x 710 |
| Gewicht/kg                 | 23,3            | 39,1              |
| Art.-Nr.                   | 116977          | 116978            |
| Preis/St.                  | <b>730,00</b>   | <b>993,00</b>     |





### Elektropumpe

Zubehör für Tankstation, Diesel „DT Mobil“ · Mit Automatik-Zapfpistole und 4 m Befüllschlauch

| Spannung/V        | 12            | 230           |
|-------------------|---------------|---------------|
| Fördermenge l/min | 50            | 50            |
| Art.-Nr.          | 108909        | 108910        |
| Preis/St.         | <b>520,00</b> | <b>457,00</b> |



### Zählwerk

Zubehör für Elektropumpe für Tankstation, Diesel „DT Mobil“

|           |               |
|-----------|---------------|
| Art.-Nr.  | <b>108922</b> |
| Preis/St. | <b>171,00</b> |



### Handpumpe

Zubehör für Tankstation, Diesel „DT Mobil“ · 40 Liter/min. · Mit Auslaufkrümmer und 4 m Befüllschlauch

|           |               |
|-----------|---------------|
| Art.-Nr.  | <b>108908</b> |
| Preis/St. | <b>431,00</b> |



### Tankstation, Diesel „Einsteigerpaket“

Mit UNI-Tank

**Lieferumfang:** Inkl. Dieseltank UNI 1.000 Liter (Art.-Nr. 108925) · Elektropumpe 230 V, Fördermenge: ca. 30 l/min effektiv · 4 m Anschlusskabel · 6 m Schlauch, aufteilbar in Saug- und Zapfpistole

|                            |                           |
|----------------------------|---------------------------|
| Inhalt/l                   | <b>1.000</b>              |
| Abmessungen (L x B x H)/mm | 1.280 x<br>770 x<br>1.650 |
| Gewicht/kg                 | 95                        |
| Art.-Nr.                   | 108577                    |
| Preis/St.                  | <b>888,00</b>             |



### Tankstation, Diesel

Aus HDPE mit integrierter verzinkter Stahlblech-Auffangwanne und Fußpalette · Serienmäßiges Zubehör wie Füllstandsanzeige, optische Leckageanzeige, integrierte Tragegriffe · Auch in Wasserschutzgebieten ohne Auffangwanne (Die länderrechtlichen Aufstellbedingungen sind zu beachten) · Zugelassen zur Aufstellung im Gebäude · Umfangreiches Zubehör auf Anfrage

**Anwendung:** Zur Lagerung von Diesel und RME

**Lieferumfang:** Ohne Pumpe

| Inhalt/l                   | 400               | 750             | 1.000               |
|----------------------------|-------------------|-----------------|---------------------|
| Abmessungen (L x B x H)/mm | 730 x 700 x 1.170 | 980 x 770 x 420 | 1.280 x 770 x 1.420 |
| Gewicht/kg                 | 50                | 66              | 89                  |
| Art.-Nr.                   | 108923            | 108924          | 108925              |
| Preis/St.                  | <b>552,00</b>     | <b>594,00</b>   | <b>704,00</b>       |





**CEMO Kraftstoffanlage „KS-Mobil“.**

Zulassung D/BAM 13137/31A · Zugelassen zum Transport nach ADR · Einzeltankanlage für den mobilen Einsatz im Freien und im Gebäude · Explosionsdruckstoßfeste Bauweise (TÜV-geprüft), daher auch zulässig für Benzin und Öl-/Benzin-Mischungen · Einwandiger Stahlbehälter aus 3 mm Stahlblech, lackiert · Mit Handgriffen, welche auch als Kranösen genutzt werden können · Mit Staplertaschen · Mit Pumpenkasten abschließbar · Entnahmeleitung absperrbar · Befüllstutzen 1 1/2" · Peilstab

**Lieferumfang:** Komplett montiert mit Handpumpe 25 l/min

|                            |                 |
|----------------------------|-----------------|
| <b>Inhalt/l</b>            | <b>200</b>      |
| Abmessungen (L x B x H)/cm | 80 x 60 x 95    |
| Gewicht/kg                 | 77              |
| Art.-Nr.                   | 110160          |
| Preis/St.                  | <b>1.906,00</b> |



**CEMO Kraftstoffrolley**

Für Benzin und Gemisch · Zulässig für den Transport zum unmittelbaren Verbrauch nach ADR 1.1.3.1 c · Behälter aus elektrisch leitfähigem hochvernetztem Polyethylen · Mit Flamm-durchschlagsicherung · Mit integriertem Handgriff und Tragegriffen · Füllstutzen mit integrierter Be- und Entlüftung · Entnahmeleitung mit Absperrhahn · Mit Handpumpe 25 l/min · 3 m Abgabeschlauch (elektrisch leitfähig) · Zapfventil · Räder Ø 300 mm, luftbereift, geländegängig · Integrierte Vertiefung zur Befestigung mit Ratschen-Zurrurt während des Transportes

|                            |                   |
|----------------------------|-------------------|
| <b>Inhalt/l</b>            | <b>95</b>         |
| Abmessungen (L x B x H)/mm | 1.000 x 590 x 430 |
| Gewicht/kg                 | 20                |
| Art.-Nr.                   | 112116            |
| Preis/St.                  | <b>919,00</b>     |



**CEMO Harnstofftankstation**

Blue-Mobil-Easy für AUS 32 (AdBlue®) · Polyethylen, einwandig · Integrierte Belüftung mit Druckentlastung · Integrierte Staplertaschen und Tragegriffe · Integrierte Vertiefungen zur Befestigung mit Ratschen-Zurrurt während des Transportes · Selbstansaugende Elektropumpe · Ca. 30 l/min · 4 m Anschlusskabel mit Polzangen · Zapfschlauch 4 m und Automatik-Zapfventil Klappdeckel sowie Zählwerk auf Anfrage

| <b>Inhalt/l</b>            | <b>200</b>      | <b>430</b>        |
|----------------------------|-----------------|-------------------|
| Spannung/V                 | 12              | 12                |
| Abmessungen (L x B x H)/mm | 800 x 600 x 590 | 1.160 x 760 x 730 |
| Gewicht/kg                 | 23              | 43                |
| Art.-Nr.                   | 112056          | 112079            |
| Preis/St.                  | <b>772,00</b>   | <b>993,00</b>     |



**CEMO Gefahrstoffregal**

Mit allgemeiner bauaufsichtlicher Zulassung Nr. Z-40.22-388 · Komplett verzinkt · Montage ohne Schrauben und Werkzeug · Mit 5 x Raster von 25 mm für verstellbare Fachböden · Ausgestattet für 2 x PE-Auffangwanne mit 30 Liter Auffangvolumen

**Anwendung:** Zur Lagerung von wassergefährdenden Stoffen in Kleingebinden bis zu 30 Liter Inhalt

|                            |                     |
|----------------------------|---------------------|
| <b>Fachlast max./kg</b>    | <b>200</b>          |
| Abmessungen (L x B x H)/mm | 1.060 x 630 x 2.000 |
| Gewicht/kg                 | 44 kg               |
| Art.-Nr.                   | 110163              |
| Preis/St.                  | <b>394,00</b>       |



### Stahlgitterrost

Als 3. Lagerebene für Fassregal Art.-Nr. 107036

|                            |                  |
|----------------------------|------------------|
| Abmessungen (L x B x H)/mm | 1.300 x 620 x 30 |
| Art.-Nr.                   | 107036           |
| Preis/St.                  | 88,00            |



### Auffangwanne, Stahl

Wanne lackiert · Mit verzinktem Stahlgitterrost · Mit 100 mm Bodenfreiheit für allseitige Unterfahrbarkeit

**Anwendung:** Für die Lagerung von wassergefährdenden sowie brennbaren Stoffen

|                            |                   |
|----------------------------|-------------------|
| Auffangvolumen/l           | 210               |
| Anzahl 200 l Fässer        | 2                 |
| Tragkraft/kg               | 450               |
| Abmessungen (L x B x H)/mm | 1.200 x 810 x 360 |
| Gewicht/kg                 | 64                |
| Art.-Nr.                   | 110159            |
| Preis/St.                  | 268,00            |



### Auffangwanne, GFK

Mit allgemeiner bauaufsichtlicher Zulassung Z-40.12-227 · Mit verzinktem Stahlgitterrost

**Anwendung:** Für die Lagerung von stark wassergefährdenden sowie brennbaren Stoffen mit einem Flammpunkt >55 °C

|                            |                   |
|----------------------------|-------------------|
| Auffangvolumen/l           | 220               |
| Anzahl 200 l Fässer        | 2                 |
| Tragkraft/kg               | 800               |
| Abmessungen (L x B x H)/mm | 1.280 x 850 x 290 |
| Gewicht/kg                 | 33                |
| Art.-Nr.                   | 104175            |
| Preis/St.                  | 242,00            |



### Fassregal

Mit Auffangwannen mit allgemeiner bauaufsichtlicher Zulassung Z-40.12-227 des DIBt-Berlin · Komplett feuerverzinkt · Korrosionsfeste GFK-Auffangwanne · Lieferung in Einzelteilen · Weitere Regalgrößen und Kombinationen auf Anfrage

**Anwendung:** Für die vorschriftsgemäße und platzsparende Lagerung von Fässern und anderen Gebinden

**Lieferumfang:** Mit GFK-Auffangwanne 150 Liter · Mit 2 Lagerebenen und Fassauflagen für 6 x 60 Liter Fässer und Kleingebinde

|                            |                     |
|----------------------------|---------------------|
| Anzahl 60 l Fässer         | 6                   |
| Abmessungen (L x B x H)/mm | 1.320 x 800 x 1.300 |
| Gewicht/kg                 | 60                  |
| Art.-Nr.                   | 107035              |
| Preis/St.                  | 515,00              |





**CEMO** **Werkzeugbox „CEMbox“**

Grau/Orange · Polyethylen · Ideale Länge, auch für Schaufeln · Stapelbar · Mit Arretierungsnocken · Mit Stapeltaschen (außer 150 Liter Boxen) · Integrierte Handgriffe · Deckelanschlag · Spritzwasserdicht · **Art.-Nr. 113916:** mit Trolleyfunktion · **Art.-Nr. 113921:** mit Seitentür · Weitere Größen und umfangreiches Zubehör auf Anfrage

**Anwendung:** Zum Transport und Aufbewahren von Werkzeugen und Kleinteilen



| Inhalt/l                   | 150             | 250               | 400               | 750               | 750               |
|----------------------------|-----------------|-------------------|-------------------|-------------------|-------------------|
| Abmessungen (L x B x H)/mm | 800 x 600 x 530 | 1.200 x 600 x 540 | 1.200 x 790 x 750 | 1.700 x 840 x 800 | 1.700 x 840 x 800 |
| Gewicht/kg                 | 14              | 18                | 30                | 42                | 43                |
| Art.-Nr.                   | 113916          | 113917            | 113919            | 113920            | 113921            |
| Preis/St.                  | <b>259,00</b>   | <b>249,00</b>     | <b>451,00</b>     | <b>591,00</b>     | <b>715,00</b>     |



**CEMO** **Bewässerungssystem, mobil „BWS 130-PE“**

Einfüllöffnung Ø 380 mm im Klappdeckel · Bewässerung: Kreislauf mit einem Sicherheitssaugventil vor der Pumpe · Befüllen des Fasses an einer Wasserstelle durch 3-Wege-Hahn-system · Untermischung von optionalen Zusatzstoffen durch geschlossenen Kreislauf im Fass möglich (z. B. Dünger, Spritzmittel)

**Lieferumfang:** Inkl. 7 m Schlauch · Kufen- und Auflagevorrichtung aus verzinktem Stahl (mit Befestigungsvorrichtung) · Motorpumpe HONDA 130 l/min · Schlauchhaspel schwenkbar (ohne Schlauch) für 100 m Wasserschlauch 3/4" oder 50 m Wasserschlauch 1" · Überdruckventil zum Schutz der Motorpumpe · Befestigungsgurte · Auflagevorrichtung mit an der Seite und vorne eingebauten Stapeltaschen

| Inhalt/l                   | 1.000                 | 2.000                 |
|----------------------------|-----------------------|-----------------------|
| Abmessungen (L x B x H)/mm | 2.080 x 1.140 x 1.040 | 2.630 x 1.350 x 1.240 |
| Gewicht/kg                 | 160                   | 212                   |
| Art.-Nr.                   | 114405                | 114406                |
| Preis/St.                  | <b>3.746,00</b>       | <b>4.062,00</b>       |



**CEMO** **Wasserfass, oval**

DOM mittig · Aus glasfaserverstärktem Kunststoff, GFK · Für drucklosen Betrieb · Belüftungsventile im Deckel montiert · Auslauföffnung mit 3-Loch-Flanschanschluss · Auflagekufen fest angebaut

| Inhalt/l                   | 1.000           | 2.000           |
|----------------------------|-----------------|-----------------|
| Abmessungen (L x B x H)/cm | 146 x 122 x 104 | 190 x 143 x 138 |
| Dorn-Ø/mm                  | 360             | 420             |
| Gewicht/kg                 | 57              | 100             |
| Art.-Nr.                   | 104179          | 104181          |
| Preis/St.                  | <b>1.269,00</b> | <b>1.906,00</b> |





### Streugutbehälter

Behälter grau, Deckel orange · Aus glasfaserverstärktem Kunststoff, GFK · Korrosions- und witterungsbeständig · Federverschluss aus Edelstahl, selbstschließend · Einfaches Öffnen von außen und innen · Einfache, sichere Handhabung · Platz- und zeitsparendes Ein- und Auslagern · Stapelbar · Lieferung in unmontiertem Zustand

**Lieferumfang: 550 – 700 Liter:** Mit abnehmbaren Haltebändern für Deckel · **1.100 – 2.200 Liter:** Mit Hochstellschere aus Edelstahl

| Inhalt/l                   | 550               | 550               | 700               | 700               | 1.100                 |
|----------------------------|-------------------|-------------------|-------------------|-------------------|-----------------------|
| Entnahmeöffnung mit/ohne   | Ohne              | Mit               | Ohne              | Mit               | Ohne                  |
| Abmessungen (L x B x H)/mm | 1.340 x 900 x 780 | 1.340 x 990 x 780 | 1.340 x 990 x 960 | 1.340 x 990 x 960 | 1.630 x 1.210 x 1.010 |
| Gewicht/kg                 | 26                | 28                | 30                | 32                | 50                    |
| Art.-Nr.                   | 108803            | 105965            | 108911            | 105966            | 113866                |
| Preis/St.                  | <b>394,00</b>     | <b>461,00</b>     | <b>461,00</b>     | <b>524,00</b>     | <b>721,00</b>         |

| Inhalt/l                   | 1.100                 | 1.500                 | 1.500                 | 2.200                 | 2.200                 |
|----------------------------|-----------------------|-----------------------|-----------------------|-----------------------|-----------------------|
| Entnahmeöffnung mit/ohne   | Mit                   | Ohne                  | Mit                   | Ohne                  | Mit                   |
| Abmessungen (L x B x H)/mm | 1.360 x 1.210 x 1.010 | 1.840 x 1.430 x 1.040 | 1.840 x 1.430 x 1.040 | 2.130 x 1.520 x 1.240 | 2.130 x 1.520 x 1.240 |
| Gewicht/kg                 | 52                    | 70                    | 72                    | 92                    | 94                    |
| Art.-Nr.                   | 113867                | 113868                | 113869                | 113870                | 113871                |
| Preis/St.                  | <b>793,00</b>         | <b>1.042,00</b>       | <b>1.083,00</b>       | <b>1.446,00</b>       | <b>1.508,00</b>       |



### Streugutbehälter „Plus3“

Behälter grau, Deckel orange · Aus glasfaserverstärktem Kunststoff, GFK · Korrosions- und witterungsbeständig · Federverschluss aus Edelstahl, selbstschließend · Einfaches Öffnen von außen und innen · Stapelbar mit geschlossenem Deckel · Lieferung in unmontiertem Zustand · Unterfahrbar (optional) · Deckel werkzeuglos abnehmbar · **400 Liter:** mit Stützstab für Deckel · Deckelform sehr stabil und belastbar

| Inhalt/l                   | 200             | 200             | 200             | 200             |
|----------------------------|-----------------|-----------------|-----------------|-----------------|
| Entnahmeöffnung mit/ohne   | Ohne            | Mit             | Ohne            | Mit             |
| Stapleraschen mit/ohne     | Ohne            | Ohne            | Mit             | Mit             |
| Abmessungen (L x B x H)/mm | 890 x 600 x 640 | 890 x 600 x 640 | 890 x 600 x 690 | 890 x 600 x 690 |
| Gewicht/kg                 | 11,3            | 12,5            | 12,8            | 14,0            |
| Art.-Nr.                   | 114833          | 114834          | 114835          | 114836          |
| Preis/St.                  | <b>244,00</b>   | <b>308,00</b>   | <b>265,00</b>   | <b>329,00</b>   |

| Inhalt/l                   | 400               | 400               | 400               | 400               |
|----------------------------|-------------------|-------------------|-------------------|-------------------|
| Entnahmeöffnung mit/ohne   | Ohne              | Mit               | Ohne              | Mit               |
| Stapleraschen mit/ohne     | Ohne              | Ohne              | Mit               | Mit               |
| Abmessungen (L x B x H)/mm | 1.210 x 820 x 670 | 1.210 x 820 x 670 | 1.210 x 820 x 680 | 1.210 x 820 x 680 |
| Gewicht/kg                 | 20,4              | 21,6              | 21,4              | 22,6              |
| Art.-Nr.                   | 114837            | 114848            | 114849            | 114850            |
| Preis/St.                  | <b>311,00</b>     | <b>368,00</b>     | <b>332,00</b>     | <b>389,00</b>     |





### Fahrzeugbox

Grau aus Polyethylen · Händelbar mit Stapler oder Krangabel

**Anwendung:** Zum sicheren Transport und Aufbewahren von Werkzeugen und Materialien

|                            |                   |
|----------------------------|-------------------|
| Inhalt/l                   | <b>750</b>        |
| Abmessungen (L x B x H)/mm | 1.840 x 740 x 940 |
| Gewicht/kg                 | 40                |
| Art.-Nr.                   | 108586            |
| Preis/St.                  | <b>601,00</b>     |



### Pritschenbefestigung

Zubehör für Fahrzeugbox 750 Liter

|           |               |
|-----------|---------------|
| Art.-Nr.  | <b>108644</b> |
| Preis/St. | <b>52,00</b>  |

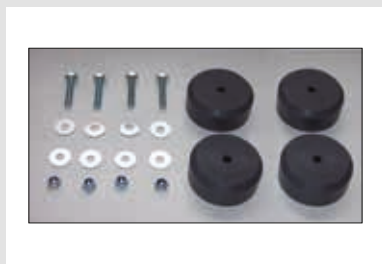

### Pritschenbefestigung

Zubehör für Werkzeugbox „CEMbox“

| Passend für Typ | 400 Liter Boxen | 750 Liter Boxen |
|-----------------|-----------------|-----------------|
| Art.-Nr.        | 113863          | 109409          |
| Preis/St.       | <b>65,00</b>    | <b>75,00</b>    |



### Streuwagen

Für den rauen Wintereinsatz · Für unterschiedliche Streumaterialien · Streumenge einstellbar · Mit robustem Rührfinger · Composite-Rahmen und PE-Behälter · Klappbarer Stützfuß · Schubstange aus Edelstahl, dreifach längenverstellbar · Mit verstellbarem Streubreitenbegrenzer · Mit Siebeinsatz · Gummiräder luftbereift mit Winterprofil · Lieferung in vormontierten Baugruppen

| Typ           | SW 20-C       | SW 35-C       |
|---------------|---------------|---------------|
| Inhalt/l      | 20            | 35            |
| Streubreite/m | bis 4         | bis 4         |
| Streustufen   | 6             | 6             |
| Gewicht/kg    | 10            | 11            |
| Art.-Nr.      | 114851        | 114852        |
| Preis/St.     | <b>296,00</b> | <b>353,00</b> |



### Streuwagen, Streubreitenbegrenzer

Zubehör für Streuwagen 200 und 300 Liter

|           |               |
|-----------|---------------|
| Art.-Nr.  | <b>113877</b> |
| Preis/St. | <b>161,00</b> |

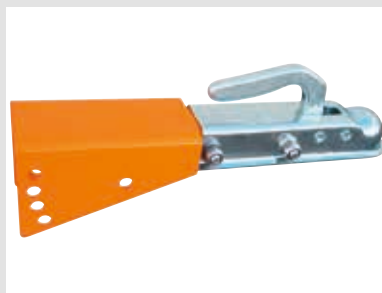

### Streuwagen, Kugelkopfkupplung

2" · Zubehör für Streuwagen 200 und 300 Liter

|           |               |
|-----------|---------------|
| Art.-Nr.  | <b>113879</b> |
| Preis/St. | <b>83,00</b>  |



### Streugutbehälter „Go-Box“

Robuste Gummiräder · Abgewinkelter Deckel für Wasserlauf · Deckel arretiert in der Senkrechten zum Be-/Entladen · Reinigungsfreundlich · Aufeinander stellbar · Gummidichtung und Verschlussbügel für optimale Witterungsbeständigkeit · Chemikalienbeständiges PE · Gute Schlagfestigkeit bis -40 °C



|                            |                   |
|----------------------------|-------------------|
| Inhalt/l                   | <b>75</b>         |
| Abmessungen (B x H x T)/mm | 590 x 1.070 x 435 |
| Gewicht/kg                 | 11                |
| Art.-Nr.                   | 114853            |
| Preis/St.                  | <b>187,00</b>     |



### Stiefelreiniger

Polyethylen · Drei feste und eine bewegliche Bürste · Wasseranschluss 1/2" · Schmutzwasserablauf 1 1/2" · Leitungen aus Edelstahl · Integrierte Sammelwanne zum Sammeln und Ableiten des ablaufenden Schmutzwassers · Haltegriffe

|                            |                        |
|----------------------------|------------------------|
| Abmessungen (L x B x H)/mm | <b>520 x 470 x 900</b> |
| Gewicht/kg                 | 15                     |
| Art.-Nr.                   | 112115                 |
| Preis/St.                  | <b>363,00</b>          |



### Werkzeugkiste

Sehr stabile Verarbeitung · Praktisch und dauerhaft haltbar durch verzinkte Beschläge und Verbindungsteile, sowie imprägniergetränkte Hölzer · Unfallsicher durch ein Spezialscherenband, das den geöffneten Deckel sichert, auch gegen Windfang · Wasserdicht durch fugenlosen, verzinkten Stahlblechdeckel, der mit Tropfkante ausgearbeitet ist, daher kann kein Wasser in die Kiste fließen

|                            |                          |
|----------------------------|--------------------------|
| Abmessungen (L x B x H)/mm | <b>1.800 x 800 x 900</b> |
| Art.-Nr.                   | 104375                   |
| Preis/St.                  | <b>530,00</b>            |



### BasicBox

Preisgünstige Transportbox in 4 Größen erhältlich · Opt. Zubehör wie praktischen Stauraum für langstieliges Werkzeug wie Besen und Schaufeln · Komfortable selbsttätige Öffnung und Fixierung des Deckels durch Gasfeder · Mit integrierten Drehriegelverschlüssen mit Knebelgriff und Rundzylinder · Regen- und Spritzwasserdicht

\*Alle Abbildungen zeigen Produkte mit optionalem Zubehör

| Typ                        | BB-160            | BB-170            | BB-190            | BB-190 XL         |
|----------------------------|-------------------|-------------------|-------------------|-------------------|
| Abmessungen (B x H x T)/mm | 1.598 x 645 x 664 | 1.698 x 645 x 664 | 1.898 x 645 x 664 | 1.898 x 645 x 804 |
| Zuladung/kg                | 200               | 200               | 200               | 200               |
| Gesamtvolumen/l            | 602               | 640               | 718               | 857               |
| Eigengewicht/kg            | 39                | 41                | 45                | 52                |
| Art.-Nr.                   | 110370            | 110371            | 110372            | 116454            |
| Preis/St.                  | <b>638,00</b>     | <b>686,00</b>     | <b>735,00</b>     | <b>886,00</b>     |





**LOGICLINE™ BasicBox, Einhängefach**

Ideal für Kleinmaterial, frei positionierbar, herausnehmbar

| Typ                        | BB-160 bis BB-190 | BB-190 XL      |
|----------------------------|-------------------|----------------|
| Abmessungen (B x H x T)/mm | 358 x 88 x 545    | 358 x 88 x 685 |
| Tragkraft/kg               | 40                | 40             |
| Art.-Nr.                   | 110400            | 116455         |
| Preis/St.                  | <b>81,00</b>      | <b>87,00</b>   |



**LOGICLINE™ BasicBox, Standfüße**

Staplertaugliche Standfüße ermöglichen auch das Durchladen von langstieligem Werkzeug unter der Box bis zu einer Höhe von 100 mm

|           |               |
|-----------|---------------|
| Höhe/mm   | <b>100</b>    |
| Art.-Nr.  | 110373        |
| Preis/St. | <b>108,00</b> |



**LOGICLINE™ BasicBox, Schnellmontagesystem**

Zur einfachen und schnellen Montage und Demontage auf der Pritsche (Kombination mit Standfüßen empfohlen)

|           |               |
|-----------|---------------|
| Art.-Nr.  | <b>116456</b> |
| Preis/Set | <b>198,00</b> |



**LOGICLINE™ CombiBox**

Schneller Zugriff von 3 Seiten, auch von der Fahrzeugseite aus · Unterer Teil der Box durch Türen auf beiden Seiten schnell zugänglich · Opt. Zubehör wie Auszugslade bzw. Ladencontainer sorgen für Ordnung und Übersicht · Komfortable selbsttätige Öffnung und Fixierung des Deckels durch Gasfeder · Mit integrierten Drehriegelverschlüssen mit Knebelgriff und Rundzylinder · Regen- und Spritzwasserdicht

\*Alle Abbildungen zeigen Produkte mit optionalem Zubehör

| Typ                        | CB-160            | CB-170            | CB-190            | CB-190 XL         |
|----------------------------|-------------------|-------------------|-------------------|-------------------|
| Abmessungen (B x H x T)/mm | 1.608 x 790 x 664 | 1.708 x 790 x 664 | 1.908 x 790 x 664 | 1.910 x 910 x 804 |
| Zuladung/kg                | 200               | 200               | 200               | 200               |
| Gesamtvolumen/l            | 745               | 791               | 885               | 1.249             |
| Eigengewicht/kg            | 54                | 57                | 62                | 81                |
| Art.-Nr.                   | 110376            | 110377            | 110378            | 110379            |
| Preis/St.                  | <b>913,00</b>     | <b>1.021,00</b>   | <b>1.097,00</b>   | <b>1.394,00</b>   |



**LOGICLINE™ CombiBox, Auszugslade**

Extratiefe Auszugslade · Auszugslänge 100 cm · Tragkraft 90 kg · Schneller Zugriff und mehr Komfort · Montiert im unteren Teil der CombiBox

| Passend für Typ            | CB-160 - CB-190   | CB-190 XL         |
|----------------------------|-------------------|-------------------|
| Abmessungen (B x H x T)/mm | 484 x 150 x 1.058 | 624 x 150 x 1.058 |
| Tragkraft/kg               | 90                | 90                |
| Art.-Nr.                   | 110404            | 110405            |
| Preis/St.                  | <b>414,00</b>     | <b>438,00</b>     |



**LOGICLINE** **CombiBox, Einhängefach**

Ideal für Kleinmaterial · Frei positionierbar · Herausnehmbar

| Passend für Typ            | CB-160 bis CB-190 | CB-190 XL      |
|----------------------------|-------------------|----------------|
| Abmessungen (B x H x T)/mm | 358 x 88 x 545    | 358 x 88 x 685 |
| Tragkraft/kg               | 40                | 40             |
| Art.-Nr.                   | 110380            | 110381         |
| Preis/St.                  | <b>81,00</b>      | <b>87,00</b>   |

**LOGICLINE** **CombiBox, Standfüße**

Staplertaugliche Standfüße ermöglichen auch das Durchladen von langstieligem Werkzeug unter der Box bis zu einer Höhe von 100 mm

|           |               |
|-----------|---------------|
| Höhe/mm   | <b>100</b>    |
| Art.-Nr.  | 110401        |
| Preis/St. | <b>108,00</b> |

**LOGICLINE** **CombiBox, Schnellmontagesystem**

Zur einfachen und schnellen Montage und Demontage auf der Pritsche (Kombination mit Standfüßen empfohlen)

|           |               |
|-----------|---------------|
| Art.-Nr.  | <b>116457</b> |
| Preis/St. | <b>198,00</b> |

**LOGICLINE** **ToolBox**

Werkzeugbox für den seitlichen Zugriff · Komfortable Öffnung der Werkzeugbox durch Rolltür aus Aluminium · Optionale Fachsysteme für perfekte Ordnung &amp; Übersicht in der Werkzeugbox · Mit integriertem Drehriegelverschluss mit Knebelgriff und Rundzylinder · Regen- und Spritzwasserdicht · Div. Fachsysteme auf Anfrage

\*Alle Abbildungen zeigen Produkte mit optionalem Zubehör

| Typ                        | TB-100            | TB-125            | TB-150            | TB-150 XL           | TB-200            |
|----------------------------|-------------------|-------------------|-------------------|---------------------|-------------------|
| Abmessungen (B x H x T)/mm | 1.028 x 971 x 697 | 1.270 x 971 x 697 | 1.520 x 971 x 697 | 1.520 x 1.074 x 768 | 1.980 x 971 x 697 |
| Zuladung/kg                | 200               | 200               | 200               | 200                 | 200               |
| Inhalt/l                   | 628               | 774               | 922               | 1.020               | 1.207             |
| Eigengewicht/kg            | 45                | 52                | 60                | 84                  | 86                |
| Art.-Nr.                   | 114072            | 114073            | 114074            | 114075              | 116450            |
| Preis/St.                  | <b>1.221,00</b>   | <b>1.329,00</b>   | <b>1.437,00</b>   | <b>1.890,00</b>     | <b>2.042,00</b>   |

**LOGICLINE** **ToolBox, Ladencontainer**

Ideal zur Aufbewahrung von Kleinmaterial · Mit 3 selbstverriegelnden Laden · Perfekte Ergänzung zum Fachsystem (div. Fachsysteme auf Anfrage)

| Typ                        | TB              | TB-XL           |
|----------------------------|-----------------|-----------------|
| Abmessungen (B x H x T)/mm | 520 x 476 x 486 | 520 x 391 x 486 |
| Tragkraft/kg               | 60 / Lade       | 60 / Lade       |
| Art.-Nr.                   | 116452          | 116453          |
| Preis/St.                  | <b>690,00</b>   | <b>666,00</b>   |





**LOGIC LINE™** **ToolBox, Standfüße**

Staplertaugliche Standfüße ermöglichen auch das Durchladen von langstieligem Werkzeug unter der Box bis zu einer Höhe von 100 mm

|           |               |
|-----------|---------------|
| Höhe/mm   | <b>100</b>    |
| Art.-Nr.  | 116451        |
| Preis/Set | <b>108,00</b> |



**GRÜN** **Bitumenspritzmaschine „AHS 5-200“**

Anhängerspritzmaschine · Aufnahme für ein 200 Liter Fass · Inklusive Fahrzeugbeleuchtung · PKW-Kupplung und LKW-Zugöse · Handzugdeichsel mit Fallbremse · Max. Geschwindigkeit mit vollem Fass 80 km/h · Bindemittelpumpe mit Überdruckventil und hydraulischem Antrieb, somit ist das Rücksaugen und Zirkulieren vom Bindemittel möglich · Kein Direktantrieb über Keilriemen · Beheizen der Bindemittelpumpe mittels Abgase des Dieselmotors · Anwärmen des 200 Liter Bindemittelfasses durch eine Propan-Gasbrenneranlage · Dieselmotor mit Reversierstarter

**Anwendung:** Zum Verspritzen von Voranstrichen und Bitumenemulsionen

**Lieferumfang:** Inkl. 5m Spritzschlauch · Spritzlanze zum Ausbringen des Bindemittels

| Motor                              | Hatz 1B20             |
|------------------------------------|-----------------------|
| Leistung/kW                        | 3,5 bei 3.600/min     |
| Fördermenge l/min                  | 16                    |
| Abmessungen (L x B x H)/mm         | 3.000 x 1.480 x 1.350 |
| Eigengewicht/zul. Gesamtgewicht/kg | 310 / 500             |
| Art.-Nr.                           | 117181                |
| Preis/St.                          | <b>13.900,00</b>      |



**GRÜN** **Aufschmelz-Verguss-Gerät „AVG 50“**

Kessel mit Doppelmantelisolierung und Handrührwerk zur Vermischung des Schmelzgutes · Beheizung über Hitzeschutzblech mittels Propan-Wirbelstrahlbrenner 11 kW mit Zündsicherung und Zündbrenner · Mischguttemperaturregelung, Regelbereich von 150 °C bis 270 °C und Temperaturbegrenzer · Integrierte 11 kg Propan-Gasflaschenhalterung · Fugenvergussvorrichtung mit Ziehschuh 6 cm breit für den „Überlappungsverguss“ · Trocknen und Anwärmen der Fuge mit angebaute Propangasbrenner

**Anwendung:** Zum Aufschmelzen und Vergießen von bituminösem Fugenvergussmaterial

|                            |                     |
|----------------------------|---------------------|
| Kesselinhalt/l             | <b>50</b>           |
| Gasverbrauch kg/h          | 0,9                 |
| Betriebsdruck/bar          | 1,5                 |
| Brennerleistung/kW         | 11                  |
| Abmessungen (L x B x H)/mm | 1.500 x 810 x 1.250 |
| Gewicht/kg                 | 104                 |
| Art.-Nr.                   | 113897              |
| Preis/St.                  | <b>3.526,00</b>     |



**GRÜN** **Fugeneinlaufvorrichtung**

Zubehör für Aufschmelz-Verguss-Gerät AVG 50

|           |               |
|-----------|---------------|
| Art.-Nr.  | <b>113899</b> |
| Preis/St. | <b>242,00</b> |

**GRÜN**
**Kantenangussvorrichtung**

Zubehör für Aufschmelz-Verguss-Gerät AVG 50

|           |        |
|-----------|--------|
| Art.-Nr.  | 110289 |
| Preis/St. | 242,00 |

**GRÜN**
**Bitumenkocher**

Leistungsstark · Handlich · Passt durch nahezu jede Dachluke · Propan-Wirbelstrahlbrenner · Zeigerthermometer · Mit verschließbarem Deckel

**Lieferumfang: Typ STATIONÄR 50:** Inkl. Standfüße und Auslaufhahn

| Typ                  | KIPP 50         | STATIONÄR 50    |
|----------------------|-----------------|-----------------|
| Inhalt/l             | 50              | 50              |
| Bitumendurchsatz l/h | 100             | 100             |
| Propanverbrauch kg/h | 0,8             | 0,8             |
| Betriebsdruck/bar    | 1,5             | 1,5             |
| Art.-Nr.             | 104049          | 113896          |
| Preis/St.            | <b>1.262,00</b> | <b>1.275,00</b> |

**GRÜN**
**Bitumenkocher „PRIMAT“**

Beheizung mittels Propanbrenner (Art.-Nr. 104051: 3-flammig; Art.-Nr. 104052: 5-flammig) · Mit thermostatischer Regulierung · Störunanfällige und wartungsfreie Steuerautomatik (ohne Batterie oder Netzanschluss) · Doppelmantelvollisolierung · Große Einfüllöffnung mit stabilem, verschließbarem Deckel

| Typ                  | PRIMAT 150      | PRIMAT 250      |
|----------------------|-----------------|-----------------|
| Inhalt/l             | 150             | 250             |
| Bitumendurchsatz l/h | 200             | 300             |
| Propanverbrauch kg/h | 2,5             | 3,9             |
| Betriebsdruck/bar    | 1,5             | 1,5             |
| Art.-Nr.             | 104051          | 104052          |
| Preis/St.            | <b>3.686,00</b> | <b>4.466,00</b> |

**GRÜN**
**Bitumenkocher „REKORD“**

Runde Bauform · Windgeschützter Propan-Wirbelstrahlbrenner mit stromunabhängiger Steuerautomatik für höchste Aufschmelzleistung · Fernthermometer im Regleraufsatz · Spezialabgasführung ohne Ofenrohr · Doppelmantelisolierung · Heraushebbarer Kessel ohne Innenheizrohr

**Lieferumfang:** Inkl. Brenner, Fernthermometer, Fahreinrichtung, verschließbarer Auslauf · Exkl. Hochdruckschlauch

| Typ                  | REKORD 119      | REKORD 229      |
|----------------------|-----------------|-----------------|
| Inhalt/l             | 119             | 229             |
| Bitumendurchsatz l/h | 180             | 280             |
| Propanverbrauch kg/h | 2,5             | 3,9             |
| Betriebsdruck/bar    | 1,5             | 1,5             |
| Art.-Nr.             | 113893          | 113894          |
| Preis/St.            | <b>3.537,00</b> | <b>4.456,00</b> |





### GRÜN Hand-Rührwerkkocher „HR“

Thermostatisch regulierter Propan-Wirbelstrahlbrenner und Sicherheitstemperaturbegrenzer · Standard Temperatureinstellung 150 bis 300 °C (andere Temperaturbereiche auf Anfrage) · Zeigerthermometer zur Temperaturkontrolle · Auslaufschieber zur Schmelzgutentnahme · Isolierter Doppelaußenmantel · Handbetriebenes Rührwerk

| Typ                        | HR 119                | HR 229                |
|----------------------------|-----------------------|-----------------------|
| Kesselinhalt/l             | 120                   | 230                   |
| Brennerleistung/kW         | 32                    | 50                    |
| Abmessungen (L x B x H)/mm | 1.360 x 1.000 x 1.050 | 1.520 x 1.150 x 1.200 |
| Leergewicht/kg             | 100                   | 142                   |
| Art.-Nr.                   | 107191                | 107192                |
| Preis/St.                  | <b>4.782,00</b>       | <b>5.760,00</b>       |



### GRÜN Fugenvergussgerät

Für den Überlappungsverguss bei der Rissanierung · Verteilerschuh 60 mm breit

|           |               |
|-----------|---------------|
| Inhalt/l  | <b>10</b>     |
| Art.-Nr.  | 106017        |
| Preis/St. | <b>847,00</b> |



### GRÜN Hand-Flügelpumpe

Robust · Leistungsstark · Zum Fördern von Flüssigkeiten mit dynamischer Viskosität von ca. 75 m Pas bis 4.500 m Pas. · Großer Druckbehälter · Förderleistung ca. 27 l/min bei 88 Doppelhuben · Der Hobbock mit dem Spritzmittel wird auf das Fahrgestell gesetzt und durch eine Kette gesichert

**Anwendung:** Zum Verspritzen von Voranstrich und Bitumenemulsionen

|                            |                   |
|----------------------------|-------------------|
| Fördermenge l/min          | <b>27</b>         |
| Abmessungen (L x B x H)/mm | 700 x 870 x 1.410 |
| Gewicht/kg                 | 33                |
| Art.-Nr.                   | 104045            |
| Preis/St.                  | <b>1.502,00</b>   |



### GRÜN Vergusskanne

Für die Verarbeitung von Bitumen-, Spachtel- und Vergussmassen

|           |              |
|-----------|--------------|
| Inhalt/l  | <b>3,5</b>   |
| Art.-Nr.  | 112906       |
| Preis/St. | <b>52,00</b> |



**GOK Bully-Brenner, Set**

Leistungsgarantie durch eingebaute Heizschlange · Anschluss G 3/8 LH-KN

**Anwendung:** Zum Trocknen, Abbrennen und Anwärmen von Teerdecken

| Ausführung      | mit 5 m HD-Schlauch und Regler 4 Bar | mit 10 m HD-Schlauch und Regler 4 Bar |
|-----------------|--------------------------------------|---------------------------------------|
| Heizleistung/kW | 119                                  | 119                                   |
| Länge/mm        | 950                                  | 950                                   |
| Art.-Nr.        | 110291                               | 110292                                |
| Preis/Set       | <b>399,00</b>                        | <b>424,00</b>                         |

**GOK Anwärmgarnitur**

Komplette Brennergarnitur mit Propanregler mit integrierter Schlauchbruchsicherung, Brennerrohr 600 mm mit Abstützbügel und Hochleistungsbrenner Ø 60 mm

| Ausführung | 1 flammig, 3 m Schlauch | 1 flammig, 5 m Schlauch | 2 flammig, 5 m Schlauch |
|------------|-------------------------|-------------------------|-------------------------|
| Art.-Nr.   | 104013                  | 107866                  | 104014                  |
| Preis/St.  | <b>123,00</b>           | <b>133,00</b>           | <b>193,00</b>           |

**GOK Gaskartusche**

Zubehör für Lötpistole · Inhalt 190 g

|           |               |
|-----------|---------------|
| Art.-Nr.  | <b>104017</b> |
| Preis/St. | <b>2,50</b>   |

**GOK Lötpistole**

Handliche, leistungsstarke Butan-Lötpistole mit Piezo-Zündung

|                         |              |
|-------------------------|--------------|
| Flammtemperatur max./°C | <b>1.750</b> |
| Gesamtverbrauch ca. g/h | 140          |
| Art.-Nr.                | 104016       |
| Preis/St.               | <b>34,00</b> |

**Kraftstoffkanister, Metall**

TÜV/UN-zugelassen · BAM zugelassen: Nr. D/BAM 6210/3A/1 · Innen lackiert · Für flüssige Kraftstoffe geeignet · Geschweißte Ausführung · Sicherer Verschluss

| Inhalt/l  | 5            | 10           | 20           |
|-----------|--------------|--------------|--------------|
| Art.-Nr.  | 104549       | 104548       | 104547       |
| Preis/St. | <b>23,00</b> | <b>27,00</b> | <b>28,50</b> |





### Kanister, Ex0

Mit ADR-Zulassung · Behälter aus HD PE · Nicht explosiv · Erfüllt höchste Sicherheitsanforderungen · Mit im Kanisterkörper integriertem Auslaufrohr · Passt in marktübliche Kanisterhalterungen · Platzsparend stapelbar

| Inhalt/l                   | 10           | 20             |
|----------------------------|--------------|----------------|
| Abmessungen (L x B x H)/cm | 35 x 17 x 31 | 35 x 17 x 49,5 |
| Gewicht/kg                 | 2            | 3              |
| Art.-Nr.                   | 113861       | 113862         |
| Preis/St.                  | <b>40,00</b> | <b>76,00</b>   |



### Benzinkanister, Kunststoff

Geprüft und zugelassen gem. Sicherheitsvorschriften · Mit flexiblem Auslaufrohr und unverlierbarem Schraubverschluss · Für alle Kraftstoffe geeignet

| Inhalt/l  | 5           | 10          | 20           |
|-----------|-------------|-------------|--------------|
| Art.-Nr.  | 104551      | 104552      | 116474       |
| Preis/St. | <b>3,90</b> | <b>7,00</b> | <b>17,50</b> |



### Kanister-Etiketten

Für die Gefahrenkennzeichnung nach GHS-Verordnung · Enthält Etiketten für Benzin und Dieselkanister sowie Warnhinweise für Kanister ab 3,1 l und ab 20 l

|           |               |
|-----------|---------------|
| Art.-Nr.  | <b>115703</b> |
| Preis/St. | <b>2,70</b>   |



### Fasspumpe, Elektro „PREMAxx“

Die Pumpe ist sehr leise und sehr leicht · Einschaltdauer 30 min · Schutzart IP 44 · Unempfindlich gegenüber kleineren Verschmutzungen im Fördermedium · Flüssigkeitssäule kann über manuelles Anpumpen aufgebaut werden · Bei Stromausfall kann manuell gepumpt werden · Für Behälter 200 bis 1.000 Liter · Beleuchteter Ein- und Ausschalter · Motor mit Thermoschutzschalter · Zapfventil aus Polypropylen · Saugschlauch mit Metallsieb, Länge 1,6 m · Fassverschraubung, PA, G2" a und M 64 x 4 a

**Anwendung:** Heizöl und Dieseldieselkraftstoffe

|                           |               |
|---------------------------|---------------|
| <b>Pumpleistung l/min</b> | <b>52</b>     |
| Förderhöhe/m              | 2             |
| Spannung/V                | 230           |
| Art.-Nr.                  | 104531        |
| Preis/St.                 | <b>237,00</b> |



### Fasspumpe AdBlue®

Abnehmbarer transparenter Abgabeschlauch, Länge 2 m · Fassverschraubung G 2" a

**Anwendung:** Für AdBlue®, nicht aggressive Medien wie z. B. Reinigungsmittel, Seifen, Frostschutzmittel, Scheibenklar, Hydrauliköle, Schmierstoffe, Herbizide und Pestizide · Nicht geeignet für Kraftstoffe, Verdüner, Lösungsmittel und brennbare Flüssigkeiten

|                             |              |
|-----------------------------|--------------|
| <b>Förderleistung l/Hub</b> | <b>0,5</b>   |
| Füllleistung l/min          | ca. 50       |
| Saugrohrlänge/mm            | 1.000        |
| Art.-Nr.                    | 117015       |
| Preis/St.                   | <b>42,00</b> |



### Fasspumpe AdBlue®

Für 200- bis 1.000-Liter-Behälter · Axialradpumpe mit manuellem Pumpenwerk · Motor mit Thermoschutzschalter, selbstrücksetzend · Bei Stromausfall kann manuell gepumpt werden · Pumpe nur als Fasspumpe nutzbar · Eurostecker, 2 m Kabel · Fassverschraubung G 2" a

**Lieferumfang:** Inkl. mechanischem Zapfventil für Urea · Urea-Saugschlauch DN 19, Länge 1,6 m mit Fußventil · Urea-Abgabeschlauch DN 19, Länge 4 m mit Bogen 90° G 1" i und Drehgelenk für ZVMUD

|                               |               |
|-------------------------------|---------------|
| <b>Fördermenge max. l/min</b> | <b>52</b>     |
| Saughöhe/m                    | 2             |
| Spannung/V                    | 230           |
| Art.-Nr.                      | 117016        |
| Preis/St.                     | <b>318,00</b> |



### Fasspumpe, Stahlrohr

Pumpenkopf aus schlagfestem Zinkdruckguss · Pumpenkörper aus Aluminium · Dichtungen aus PVC, NBR, FKM · Saugrohr aus Aluminium · Ergonomischer Handgriff, rutschsicher, sehr gute Kraftübertragung und Handhabung

**Anwendung:** Einsetzbar für Motorenöle von SAE 5 W bis SAE 50, Getriebeöl von SAE 75 W bis SAE 90, Heizöl, Diesel, Maschinenöl, Schneidöl, Petroleum, unverdünnten Frostschutz

|                             |              |
|-----------------------------|--------------|
| <b>Förderleistung l/Hub</b> | <b>0,3</b>   |
| Fördermenge l/min           | 16           |
| Saugrohrlänge/mm            | 520 - 950    |
| Art.-Nr.                    | 116472       |
| Preis/St.                   | <b>37,00</b> |



### Fasspumpe, Hebel-Zylinder

Pumpengehäuse aus schlagfestem Zinkdruckguss · PVC-Abgabeschlauch 1.000 mm mit Kunststoffauslauf · Zweiteiliges Saugrohr (kann abgelängt werden) · Gut zu bedienende und mit hoher Pumpleistung ausgestattete Handpumpe · Fassverschraubung G2" a · Einsatz für Behälter 60 / 200 / 220 Liter

**Anwendung:** Für Öle bis SAE 50 · Selbstschmierende, nicht aggressive Medien · Frostschutz unverdünnt · Heizöl · Diesel · Petroleum

|                           |              |
|---------------------------|--------------|
| <b>Pumpleistung l/min</b> | <b>12</b>    |
| Pumpleistung l/Hub        | 0,12         |
| Saugrohrlänge/mm          | 1.200        |
| Art.-Nr.                  | 104530       |
| Preis/St.                 | <b>39,00</b> |



### Hochleistungsfett EP, NLGI 2

Schraubkartusche · Oxidationsbeständig · Walkstabil · Wasserbeständig · Gute Korrosionsschutzeigenschaft

**Anwendung:** Für Wälz- und Gleitlagerschmierung bei hoher Belastung · Abschmierfett für Kfz, Baumaschinen und landwirtschaftliche Geräte

|                 |             |
|-----------------|-------------|
| <b>Inhalt/g</b> | <b>500</b>  |
| Art.-Nr.        | 116470      |
| Preis/St.       | <b>7,90</b> |



### Zweihandfettpresse

Pumpenkolben · Zylinder · O-Ring mit 6 µ Passgenauigkeit (keine Scheinschmierung) · Schneller Kartuschenwechsel · Vollständige Entleerung der Kartusche · Füllstand und Fettsorte sichtbar · Bis Fette bis NLGI 2 bei 20 °C · Für 500 g Schraubkartuschen geeignet

**Lieferumfang:** Mit Schlauchhalter · Panzerschlauch M 10 x 1a, 11 x 300 mm, mit Dichtungsring, Präzisionsmundstück 4 A, M 10 x 1 i

|                         |                 |
|-------------------------|-----------------|
| <b>Anschlussgewinde</b> | <b>M 10 x 1</b> |
| Art.-Nr.                | 116471          |
| Preis/St.               | <b>37,00</b>    |





### Fettpresse „Industrie“

Befüll- und Entlüftungsventil in Fettpressenkopf · Ergonomischer Handgriff an der Schubstange

**Anwendung:** Für 400 g Kartuschen DIN 1284 · Fettfüllgerät oder loses Fett mittels Spachtel

**Lieferumfang:** Inkl. Füllnippel · Panzerschlauch 11 x 300 mm · Düsenrohr gebogen 150 mm · 2 x Mundstück mit 4 Backen

| Inhalt/cm <sup>3</sup> | 500  | 500   |
|------------------------|--|---|
| Anschlussgewinde       | M 10 x 1   | M 10 x 1  |
| Länge/mm               | 380  | 380   |
| Lieferumfang           | Inkl. Füllnippel · Panzerschlauch 11 x 300 mm · Hydraulikmundstück | Inkl. Füllnippel · Panzerschlauch 11 x 300 mm · Düsenrohr gebogen 150 mm · 2 x Mundstück mit 4 Backen |
| Art.-Nr.               | 104533   | 104534  |
| Preis/St.              | 27,50  | 40,00   |



### Fettpressenmundstück, G-Kupplung

Stahl verzinkt · M 10 x 1 · Fester Sitz am Schmiernippel · Vier gehärtete Federstahlbacken · Geeignet für alle Schmiernippel nach DIN-Spezifikationen

**Anwendung:** z. B. Nutzfahrzeuge, Baumaschinen, Traktoren

|           |        |
|-----------|--------|
| Art.-Nr.  | 117014 |
| Preis/St. | 29,00  |



### Hydraulikmundstück

4 Backen gestanzt · M 10 x 1 mm · Zubehör für alle PRESSOL Fettpressen

|           |        |
|-----------|--------|
| Art.-Nr.  | 104520 |
| Preis/St. | 2,80   |



### Präzisionsmundstück M 10 x 1 i

Stahl verzinkt

|                   |        |
|-------------------|--------|
| Schlüsselweite/mm | 13     |
| Durchmesser/mm    | 15     |
| Länge/mm          | 37     |
| Art.-Nr.          | 117013 |
| Preis/St.         | 3,40   |



### Fettpressenpanzerschlauch

M 10 x 1 mm · Zubehör für Fettpresse, Handhebel „Industrie“ · Berstdruck 900 bar

| Ø/mm      | 8      | 8      |
|-----------|--------|--------|
| Länge/mm  | 300    | 500    |
| Art.-Nr.  | 104521 | 104522 |
| Preis/St. | 4,40   | 5,80   |



### Öler, Kunststoff

Behälter aus bruchsicherem Polyethylen · Mit einfach wirkender Messingpumpe und schwerkraftgeführter Ansauglanze · Spritzrohr aus Aluminium gebogen, 165 mm · Dosierte Tropfenabgabe möglich · Schlagfest und robust

|           |        |
|-----------|--------|
| Inhalt/ml | 300    |
| Art.-Nr.  | 104538 |
| Preis/St. | 12,50  |



### Kombi-Trichter, Stahlblech

Mit flexiblen Auslaufrohr aufschraubbar · Öl-, benzin- und dieselbeständig · Mit handlichem Trichtergriff und auswechselbarem Feinsieb aus Messing · Hoher Überlauftrand bewirkt Spritzschutz

|           |        |
|-----------|--------|
| Ø/mm      | 160    |
| Inhalt/l  | 1,3    |
| Art.-Nr.  | 104516 |
| Preis/St. | 16,50  |



### Katalysator-Trichter, HDPE

Mit zweistufigem Flexauslauf, abtrennbar · Hoher Überlauftrand · Mit sicherem Handgriff · Auswechselbares Feinsieb aus Messing

**Abwendung:** Für den besonderen Einsatz in Industrie und Werkstatt · Öl-, säure- und kraftstoffbeständig · Passend für Treibstofföffnungen bei PKWs mit Katalysator und anderen Einfüllöffnungen mit geringem Durchmesser

|                |        |
|----------------|--------|
| Inhalt/l       | 1,6    |
| Durchmesser/mm | 160    |
| Art.-Nr.       | 117012 |
| Preis/St.      | 6,00   |



### Kombi-Trichter, HDPE

Mit abgewinkeltem Auslaufrohr · Hoher Überlauftrand bewirkt Spritzschutz · Bruchsicher, sowie öl-, kraftstoff- und säurebeständig · Mit handlichem Trichtergriff und auswechselbarem Feinsieb aus Messing

|           |        |
|-----------|--------|
| Ø/mm      | 160    |
| Inhalt/l  | 1,2    |
| Art.-Nr.  | 104515 |
| Preis/St. | 11,50  |



### Trichter, Stahlblech

Hoher Überlauftrand bewirkt Spritzschutz, nahtlos gezogen · Mit handlichem Trichtergriff und auswechselbarem Feinsieb aus Messing · Sicherheits-Auslaufrohr aus Polyethylen mit Luftnuten für hohen Durchfluss

| Ø/mm      | 160    | 200    |
|-----------|--------|--------|
| Inhalt/l  | 1,3    | 3,2    |
| Art.-Nr.  | 104518 | 104519 |
| Preis/St. | 11,00  | 13,00  |



### Messbecher

Aus Polypropylen · Lebensmittelecht · Skala eingefärbt und erhoben · Öl- und säurebeständig · Bruchsicher und standfest · Stapelbar

| Inhalt/l  | 1      | 2      | 3      |
|-----------|--------|--------|--------|
| Art.-Nr.  | 104540 | 104541 | 104542 |
| Preis/St. | 4,40   | 8,10   | 12,50  |



### BÄNHOLZER u. WENZ Stahlband-Umreifungsgerät „FX“

Einteilig · Zum Spannen, Verschließen und Abschneiden von Stahlbändern, in den Breiten 13, 16 mm

|                    |        |
|--------------------|--------|
| Für Bandbreite/mm  | 13, 16 |
| Für Hüslenlänge/mm | 27     |
| Art.-Nr.           | 107037 |
| Preis/St.          | 453,00 |





**BANHOLZER u.WENZ** **Stahlband-Umreifungsgerät „MK4“**

MK4, hülsenlos · Das hülsenlose Kombinationsgerät MK 4 ist ein manuell zu bedienendes Werkzeug zum Spannen, Verschließen und Abschneiden von Stahlbändern, in den Breiten 13, 16, 19 mm und einer Stärke von 0,38 – 0,63 mm

|                          |                   |
|--------------------------|-------------------|
| <b>Für Bandbreite/mm</b> | <b>13, 16, 19</b> |
| Art.-Nr.                 | 108560            |
| Preis/St.                | <b>759,00</b>     |



**BANHOLZER u.WENZ** **Verpackungsstahlband**

Zubehör für Stahlband-Umreifungsgerät · Oberfläche blank, gewachst · Scheibenwicklung

|                  |             |
|------------------|-------------|
| <b>Breite/mm</b> | <b>16</b>   |
| Stärke/mm        | 0,5         |
| Art.-Nr.         | 104398      |
| Preis/kg         | <b>2,90</b> |

**BANHOLZER u.WENZ** **Verschlusshülse**

Zubehör für Stahlband-Umreifungsgerät · 16 x 27 mm (VE 1.000 St.)

|                 |               |
|-----------------|---------------|
| <b>Art.-Nr.</b> | <b>107038</b> |
| Preis/VE        | <b>31,50</b>  |



**BANHOLZER u.WENZ** **Stahlbandabroller**

Zubehör für Stahlband-Umreifungsgerät · Sehr stabiler, unverwüstlicher Abroller · Seitenteile aus 2,5 mm dickem Stahlblech · Für höchste Beanspruchung geeignet

**Anwendung:** Für Stahlbänder in Scheibenwicklung

|                          |                |
|--------------------------|----------------|
| <b>Für Bandbreite/mm</b> | <b>13 – 19</b> |
| Art.-Nr.                 | 104400         |
| Preis/St.                | <b>169,00</b>  |



**BANHOLZER u.WENZ** **Umreifungsgerät-Set für Polyester-Kraftband**

Universelles Set

**Lieferumfang:** 1 Kraftbandspanner 13 – 19 mm, 1 Einfädelstab, 1 Bandabroller tragbar, 1 Rolle Polyesterband 16 mm breit, 850 m lang, 1.000 Metallklemmen in 16 mm

|                   |                   |
|-------------------|-------------------|
| <b>Ausführung</b> | <b>Set J / 16</b> |
| Art.-Nr.          | 107048            |
| Preis/Set         | <b>281,00</b>     |



**BANHOLZER u.WENZ** **Polyester-Kraftband**

16 mm, ca. 850 m · Zubehör für Umreifungsgerät für Polyester-Kraftband

|                 |               |
|-----------------|---------------|
| <b>Art.-Nr.</b> | <b>107049</b> |
| Preis/Rolle     | <b>60,00</b>  |



**BANHOLZER u.WENZ** **Klemmen**

VE = 1.000 Stück · Zubehör für Umreifungsgerät für Polyester-Kraftband

|                 |               |
|-----------------|---------------|
| <b>Art.-Nr.</b> | <b>106506</b> |
| Preis/VE        | <b>56,00</b>  |

# ANSCHLAGMITTEL & LADUNGSSICHERUNG



Unsere Lieferanten





### Stahlwinde

Nach DIN 7355 mit fester Klaue · Präzise gefertigtes Getriebe mit optimaler Übersetzung · Last wird entweder auf der Klaue oder auf dem Kopf der Stahlwinde aufgenommen · Zum Heben wird die Handkurbel bewegt · Die selbsthemmende Sicherheitskurbel dient als Rückschlag-sicherung · Die Lastdruckbremse hält die Last in jeder Lage sicher · Sicherer Stand auf extra großer Fußplatte

| Hub-/Traglast/t | 1,5           | 3,0           | 5,0           | 10,0          |
|-----------------|---------------|---------------|---------------|---------------|
| Hubhöhe/mm      | 360           | 425           | 425           | 490           |
| Bauhöhe/mm      | 605           | 735           | 730           | 800           |
| Gewicht/kg      | 14            | 21            | 28            | 47            |
| Art.-Nr.        | 101086        | 101087        | 101088        | 101089        |
| Preis/St.       | <b>187,00</b> | <b>215,00</b> | <b>235,00</b> | <b>248,00</b> |



### Ratschenzug

Ohne Überlastsicherung · Hochfeste, verzinkte Rundstahlkette nach EN 818-7-T · Beide Lasthaken mit geschmiedeter Sicherung und 360° drehbar · Kettenfreischaltung zum schnellen Durchziehen der unbelasteten Lastkette · Mit automatischer Lastdruckbremse beim Heben und Senken · Handhebel mit Gummihandgriff zur sicheren Bedienung · Mit asbestfreien Bremsscheiben

| Stranganzahl  | 1             | 1             | 1             | 2             |
|---------------|---------------|---------------|---------------|---------------|
| Tragkraft/to  | 0,75          | 1,5           | 3,0           | 6,0           |
| Standardhub/m | 1,5           | 1,5           | 1,5           | 1,5           |
| Lastkette/mm  | 6 x 18        | 8 x 24        | 10 x 30       | 10 x 30       |
| Art.-Nr.      | 101082        | 101083        | 101084        | 101085        |
| Preis/St.     | <b>145,00</b> | <b>184,00</b> | <b>268,00</b> | <b>468,00</b> |



### Handhebezug

Ohne Überlastsicherung · Hochfeste, verzinkte Rundstahlkette nach EN 818-7-T · Beide Lasthaken mit geschmiedeter Sicherung und 360° drehbar · Mit automatischer Lastdruckbremse beim Heben und Senken · Stabiles Gehäuse aus Stahlblech · Mit asbestfreien Bremsscheiben

| Stranganzahl  | 1             | 1             | 1             | 2             |
|---------------|---------------|---------------|---------------|---------------|
| Tragkraft/to  | 0,5           | 1,0           | 2,0           | 3,0           |
| Standardhub/m | 3,0           | 3,0           | 3,0           | 3,0           |
| Lastkette/mm  | 6 x 18        | 6 x 18        | 8 x 24        | 8 x 24        |
| Art.-Nr.      | 101078        | 101079        | 101080        | 101081        |
| Preis/St.     | <b>109,00</b> | <b>127,00</b> | <b>179,00</b> | <b>266,00</b> |



### Handseilzuggerät mit Hebelrohr

Korrosionsgeschütztes Alu-Gehäuse · Mit Überlastschutz durch Scherstifte · Seil auf Handhaspel · Jeder Seilzug wird mit Überlast geprüft · Mit großer Öffnung am Anfang zum Reinigen des Gerätes · Mit Seilfreischaltung zum schnellen Durchziehen des unbelasteten Seils

**Anwendung:** Zum Ziehen, Heben, Spannen und Sichern von Lasten über eine längere Strecke

**Lieferumfang:** Inkl. Seilzugzeit 20 Meter Ø 8,3 mm

| Nutzlast/kg | 800           | 1.600         | 3.200         |
|-------------|---------------|---------------|---------------|
| Art.-Nr.    | 101075        | 101076        | 101077        |
| Preis/St.   | <b>263,00</b> | <b>348,00</b> | <b>589,00</b> |





## Kettengehänge

Nach EN 818-4 · Mit schwarz lackierter Kette · Güteklasse 8

| Stranganzahl                      | 2             | 2             | 2            | 2             | 2             | 4             |
|-----------------------------------|---------------|---------------|--------------|---------------|---------------|---------------|
| Aufhängering/mm                   | 160 x 90      | 160 x 90      | 135 x 75     | 160 x 90      | 135 x 75      | 180 x 100     |
| Tragkraft bei Anschlagw. 0-45°/kg | 4.250         | 4.250         | 2.800        | 4.250         | 2.800         | 6.700         |
| Kettenlänge/m                     | 2,5           | 3,0           | 3,0          | 4,0           | 4,0           | 4,0           |
| Nenngröße/Kette                   | 10-8          | 10-8          | 8-8          | 10-8          | 8-8           | 10-8          |
| Endbeschlag                       | Typ 1         | Typ 1         | Typ 1        | Typ 1         | Typ 1         | Typ 1         |
| Verkürzer                         | Nein          | Nein          | Nein         | Nein          | Nein          | Ja            |
| Art.-Nr.                          | 108546        | 104297        | 104291       | 104298        | 104292        | 104326        |
| Preis/St.                         | <b>121,00</b> | <b>132,00</b> | <b>99,00</b> | <b>155,00</b> | <b>116,00</b> | <b>369,00</b> |

| Stranganzahl                      | 4             | 4             | 4             | 4             | 4             | 4             |
|-----------------------------------|---------------|---------------|---------------|---------------|---------------|---------------|
| Aufhängering/mm                   | 160 x 90      | 160 x 90      | 180 x 100     | 160 x 90      | 160 x 90      | 180 x 100     |
| Tragkraft bei Anschlagw. 0-45°/kg | 4.250         | 4.250         | 6.700         | 4.250         | 4.250         | 6.700         |
| Kettenlänge/m                     | 4,0           | 4,0           | 5,0           | 5,0           | 5,0           | 6,0           |
| Nenngröße/Kette                   | 8-8           | 8-8           | 10-8          | 8-8           | 8-8           | 10-8          |
| Endbeschlag                       | Typ 1         | Typ 1         | Typ 1         | Typ 1         | Typ 1         | Typ 1         |
| Verkürzer                         | Nein          | Ja            | Ja            | Ja            | Nein          | Ja            |
| Art.-Nr.                          | 104314        | 104323        | 108554        | 108552        | 108547        | 108555        |
| Preis/St.                         | <b>238,00</b> | <b>278,00</b> | <b>414,00</b> | <b>312,00</b> | <b>271,00</b> | <b>459,00</b> |

| Stranganzahl                      | 4             | 4             | 4             | 4             | 4             |
|-----------------------------------|---------------|---------------|---------------|---------------|---------------|
| Aufhängering/mm                   | 160 x 90      | 180 x 100     | 180 x 100     | 180 x 100     | 160 x 90      |
| Tragkraft bei Anschlagw. 0-45°/kg | 4.250         | 6.700         | 6.700         | 6.700         | 4.250         |
| Kettenlänge/m                     | 6,0           | 4,0           | 5,0           | 6,0           | 6,0           |
| Nenngröße/Kette                   | 8-8           | 10-8          | 10-8          | 10-8          | 8-8           |
| Endbeschlag                       | Typ 1         | Typ 1         | Typ 1         | Typ 1         | Typ 1         |
| Verkürzer                         | Ja            | Nein          | Nein          | Nein          | Nein          |
| Art.-Nr.                          | 108553        | 108549        | 108550        | 108551        | 108548        |
| Preis/St.                         | <b>346,00</b> | <b>315,00</b> | <b>360,00</b> | <b>406,00</b> | <b>305,00</b> |



## Schäkel

Hochfest · Geschwefelte Form · Mit Augbolzen · Bügel feuerverzinkt · Bolzen rot lackiert · Mit eingeschlagener Tragfähigkeit · Sicherheitsfaktor 6

| Nenngröße    | 5/16"       | 3/8"        | 7/16"       | 1/2"        |
|--------------|-------------|-------------|-------------|-------------|
| Tragkraft/to | 0,75        | 1,0         | 1,5         | 2,0         |
| Art.-Nr.     | 109549      | 109554      | 109555      | 109550      |
| Preis/St.    | <b>1,00</b> | <b>1,40</b> | <b>1,70</b> | <b>2,30</b> |

| Nenngröße    | 5/8"        | 3/4"        | 7/8"        |
|--------------|-------------|-------------|-------------|
| Tragkraft/to | 3,25        | 4,75        | 6,5         |
| Art.-Nr.     | 109551      | 109552      | 109553      |
| Preis/St.    | <b>3,70</b> | <b>6,00</b> | <b>9,20</b> |





### Anschlagpunkte

180° schwenkbar · Sicherheitsfaktor 4 (in alle Richtungen der Traglast)

| Feder        | Nein        | Nein        | Nein        | Nein         | Nein         | Nein         |
|--------------|-------------|-------------|-------------|--------------|--------------|--------------|
| Tragkraft/kg | 1.120       | 2.000       | 3.150       | 5.300        | 8.000        | 15.000       |
| Art.-Nr.     | 117169      | 117170      | 117171      | 117172       | 117174       | 117173       |
| Preis/St.    | <b>5,70</b> | <b>6,40</b> | <b>8,10</b> | <b>15,00</b> | <b>46,50</b> | <b>24,00</b> |

| Feder        | Ja          | Ja          | Ja          | Ja           | Ja           | Ja           |
|--------------|-------------|-------------|-------------|--------------|--------------|--------------|
| Tragkraft/kg | 1.120       | 2.000       | 3.150       | 5.300        | 8.000        | 15.000       |
| Art.-Nr.     | 117175      | 117176      | 117177      | 117178       | 117179       | 117180       |
| Preis/St.    | <b>5,90</b> | <b>7,00</b> | <b>8,70</b> | <b>16,00</b> | <b>24,50</b> | <b>48,00</b> |



### Anschweißhaken

Zum Anschweißen an Bagger, Traversen usw. · Sicherheitsfaktor 4 · Güteklasse 8

|              |              |              |              |              |
|--------------|--------------|--------------|--------------|--------------|
| Tragkraft/kg | <b>1.120</b> | <b>2.000</b> | <b>3.000</b> | <b>5.000</b> |
| Art.-Nr.     | 107005       | 107007       | 107008       | 107010       |
| Preis/St.    | <b>16,00</b> | <b>18,50</b> | <b>20,50</b> | <b>31,00</b> |



### Zurrigurt, 1-tlg.

Nach EN 12195-2 · Aus PU-imprägniertem Polyesterband - dadurch 10-fach höhere Scheuerfestigkeit · Speziell verstreckt - dadurch geringere Dehnung · Mit Ratsche

**Anwendung:** Zum schnellen und sicheren Befestigen von Transportgütern

| Gurtbreite/mm | 25          | 35            |
|---------------|-------------|---------------|
| Zugkraft/daN  | 400 / 800   | 1.000 / 2.000 |
| Länge/m       | 6           | 6             |
| Art.-Nr.      | 104284      | 109623        |
| Preis/St.     | <b>3,80</b> | <b>6,50</b>   |



### Zurrigurt, 2-tlg.

Nach EN 12195-2 · Aus PU-imprägniertem Polyesterband - dadurch 10-fach höhere Scheuerfestigkeit · Speziell verstreckt - dadurch geringere Dehnung · Mit Ratsche

**Anwendung:** Zum schnellen und sicheren Befestigen von Transportgütern

| Gurtbreite/mm | 25          | 35            | 50            | 50            |
|---------------|-------------|---------------|---------------|---------------|
| Zugkraft/daN  | 400 / 800   | 1.000 / 2.000 | 2.000 / 4.000 | 2.500 / 5.000 |
| Länge/m       | 5           | 8             | 8             | 8             |
| Art.-Nr.      | 104285      | 104286        | 104287        | 109709        |
| Preis/St.     | <b>4,30</b> | <b>10,50</b>  | <b>13,50</b>  | <b>14,50</b>  |

| Gurtbreite/mm | 50            | 50            | 50            |
|---------------|---------------|---------------|---------------|
| Zugkraft/daN  | 2.500 / 5.000 | 2.500 / 5.000 | 2.000 / 4.000 |
| Länge/m       | 10            | 8             | 8             |
| Art.-Nr.      | 108534        | 109708        | 104288        |
| Preis/St.     | <b>16,50</b>  | <b>19,50</b>  | <b>13,00</b>  |

### Zurrgurt

Automatik · Mit automatischer Gurtbandaufrollung

| Ausführung    | mit Spitzhaken |
|---------------|----------------|
| Gurtbreite/mm | 25             |
| Zugkraft/daN  | 250            |
| Länge/m       | 3              |
| Art.-Nr.      | 110301         |
| Preis/St.     | <b>10,00</b>   |

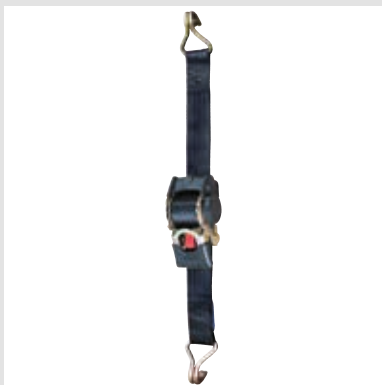

### Zurrgurt, Schwerlast

2-teilig · Nach EN 12195-2 · Aus PU-imprägniertem Polyester, Dehnung max. 7% · Mit Standardratsche und Triangelhaken · Länge Festende 0,70 m · Zugkraft in Umreifung 10.000 daN

| Ausführung    | mit Triangelhaken | mit Triangelhaken | mit Triangelhaken |
|---------------|-------------------|-------------------|-------------------|
| Gurtbreite/mm | 75                | 75                | 75                |
| Zugkraft/daN  | 5.000 / 10.000    | 5.000 / 10.000    | 5.000 / 10.000    |
| Länge/m       | 4                 | 8                 | 10                |
| Art.-Nr.      | 107882            | 110293            | 110294            |
| Preis/St.     | <b>70,00</b>      | <b>81,00</b>      | <b>87,00</b>      |

| Ausführung    | mit Spitzhaken | mit Spitzhaken | mit Spitzhaken |
|---------------|----------------|----------------|----------------|
| Gurtbreite/mm | 75             | 75             | 75             |
| Zugkraft/daN  | 5.000 / 10.000 | 5.000 / 10.000 | 5.000 / 10.000 |
| Länge/m       | 4              | 8              | 10             |
| Art.-Nr.      | 110295         | 110296         | 110297         |
| Preis/St.     | <b>48,00</b>   | <b>58,00</b>   | <b>61,00</b>   |



### Zurrgurt-Set

Nach EN 12195-2 · Aus PU-imprägniertem Polyester gurtband – dadurch 10-fach höhere Scheuerfestigkeit · Speziell verstreckt – dadurch geringere Dehnung · Mit Ratsche A

**Lieferumfang:** 4 gleiche Zurrgurte wie beschrieben · Im stabilen Blechkoffer

|               |               |
|---------------|---------------|
| Anzahl Teile  | <b>4</b>      |
| Gurtbreite/mm | 50            |
| Zugkraft/daN  | 2.000 / 4.000 |
| Länge/m       | 8             |
| Art.-Nr.      | 109568        |
| Preis/Set     | <b>90,00</b>  |



### Zurrgurt-Set

Nach EN 12195-2 · Aus PU-imprägniertem Polyester gurtband - dadurch 10-fach höhere Scheuerfestigkeit · Speziell verstreckt - dadurch geringere Dehnung · Mit Ratsche

**Lieferumfang:** 3 verschiedene Sorten Zurrgurte mit Spitzhaken im stabilen Blechkoffer · 2 Stück jeweils Länge 8 m (einschl. Festende), Zugkraft 2000/4000 daN, Gurtbreite 50 mm · 2 Stück jeweils Länge 8 m (einschl. Festende), Zugkraft 1000/2000 daN, Gurtbreite 35 mm · 10 Stück jeweils Länge 6 m, Zugkraft 400/800 daN, Gurtbreite 25 mm

|              |                |
|--------------|----------------|
| Anzahl Teile | <b>14</b>      |
| Ausführung   | mit Spitzhaken |
| Art.-Nr.     | 109569         |
| Preis/Set    | <b>116,00</b>  |





### Zurrkette, 1-tlg.

Nach EN 12195-3 · Mit schwarz lackierter Kette · Güteklasse 8

**Lieferumfang:** Ratschenlastspanner (mit Ausdrehsicherung) im System integriert · Angebauter Verkürzungshaken mit Sicherung

| Zugkraft/kN | 40     | 64     | 100    |
|-------------|--------|--------|--------|
| Nenngröße   | 8-8    | 10-8   | 13-8   |
| Länge/m     | 3,5    | 3,5    | 3,5    |
| Art.-Nr.    | 107013 | 107014 | 107015 |
| Preis/St.   | 65,00  | 89,00  | 195,00 |



### Zurrkette, 2-tlg.

Nach EN 12195-3 · Mit schwarz lackierter Kette · Güteklasse 8

**Lieferumfang:** Externem Ratschenlastspanner (mit Ausdrehsicherung) mit 2 Verkürzungshaken mit Sicherung · Lose Kette mit 2 Gabelkopplasthaken

| Zugkraft/kN | 40     | 64     | 100    |
|-------------|--------|--------|--------|
| Nenngröße   | 8-8    | 10-8   | 13-8   |
| Länge/m     | 3,5    | 3,5    | 3,5    |
| Art.-Nr.    | 110298 | 110299 | 110300 |
| Preis/St.   | 82,00  | 124,00 | 165,00 |



### Gummispanner

Beidseitig mit Stahlhaken · Zum schnellen Befestigen und Verspannen von leichteren Gütern

| Seil-Ø/mm | 10     | 12     |
|-----------|--------|--------|
| Länge/m   | 0,8    | 1,5    |
| Art.-Nr.  | 107017 | 107018 |
| Preis/St. | 1,80   | 3,40   |



### Planhaken

Aus Guss · Zum Anschrauben · Hakenöffnung: 8 mm

|           |        |
|-----------|--------|
| Art.-Nr.  | 110619 |
| Preis/St. | 2,30   |



### Spannschlaufe

Aus einer ca. 6 mm starken Gummileine und kunststoffüberzogenem Stahlhaken · Länge: 12 cm

|           |        |
|-----------|--------|
| Art.-Nr.  | 110618 |
| Preis/St. | 1,20   |



### Baurolle

Für Hanfseile bis Ø 26 mm · Tragfähigkeit bezieht sich auf die Last am Haken

|              |        |
|--------------|--------|
| Tragkraft/kg | 200    |
| Art.-Nr.     | 104197 |
| Preis/St.    | 90,00  |



### Hanfseil / Eimerseil

Mit eingespleißtem Karabinerhaken · Andere Seite glatt abgebunden

| Seil-Ø/mm | 12           | 16           | 16           | 20           | 20           | 20            |
|-----------|--------------|--------------|--------------|--------------|--------------|---------------|
| Länge/m   | 20           | 20           | 30           | 20           | 30           | 40            |
| Art.-Nr.  | 104198       | 104199       | 104200       | 104201       | 104202       | 108888        |
| Preis/St. | <b>35,50</b> | <b>40,00</b> | <b>56,00</b> | <b>60,00</b> | <b>85,00</b> | <b>110,00</b> |



### Gerüststrick

Mit einseitiger Schlaufe

| Ausführung | Hanf        | Polypropylen |
|------------|-------------|--------------|
| Stärke/mm  | 11          | 11           |
| Länge/m    | 2,5         | 2,5          |
| Art.-Nr.   | 104282      | 104283       |
| Preis/St.  | <b>1,90</b> | <b>1,30</b>  |



### Rundschlinge

Nach EN 1492-2 · Aus Polyester mit Körperschlauch · 7-fache Sicherheit · Mit Farbkennung und schwarzen Kennstreifen, je Tonne 1 Kennstreifen · Mit Polyurethan Imprägnierung, dadurch eine 10-fach höhere Scheuerfestigkeit · Handlich, leicht und unempfindlich gegen Hitze, Kälte oder Nässe

**Anwendung:** Von -40 °C bis +100 °C · Zum sicheren Heben ohne Beschädigung der Güter

| Tragkraft/kg | 1.000       | 1.000       | 1.000       | 1.000       | 1.000       | 1.000       | 1.000        |
|--------------|-------------|-------------|-------------|-------------|-------------|-------------|--------------|
| Nutzlänge/m  | 0,5         | 1,0         | 1,5         | 2,0         | 2,5         | 3,0         | 4,0          |
| Umfang/m     | 1           | 2           | 3           | 4           | 5           | 6           | 8            |
| Farbe        | violett     | violett     | violett     | violett     | violett     | violett     | violett      |
| Art.-Nr.     | 104207      | 104208      | 104209      | 104210      | 104211      | 104212      | 104213       |
| Preis/St.    | <b>2,70</b> | <b>3,60</b> | <b>4,90</b> | <b>6,60</b> | <b>8,00</b> | <b>9,50</b> | <b>12,50</b> |

| Tragkraft/kg | 1.000        | 2.000       | 2.000       | 2.000        | 2.000        | 2.000        | 2.000        |
|--------------|--------------|-------------|-------------|--------------|--------------|--------------|--------------|
| Nutzlänge/m  | 5,0          | 1,5         | 2,0         | 2,5          | 3,0          | 4,0          | 5,0          |
| Umfang/m     | 10           | 3           | 4           | 5            | 6            | 8            | 10           |
| Farbe        | violett      | grün        | grün        | grün         | grün         | grün         | grün         |
| Art.-Nr.     | 104214       | 104215      | 104216      | 104217       | 104218       | 104219       | 104220       |
| Preis/St.    | <b>15,50</b> | <b>6,60</b> | <b>9,10</b> | <b>11,00</b> | <b>13,50</b> | <b>18,00</b> | <b>23,00</b> |

| Tragkraft/kg | 3.000       | 3.000       | 3.000        | 3.000        | 3.000        | 3.000        | 3.000        |
|--------------|-------------|-------------|--------------|--------------|--------------|--------------|--------------|
| Nutzlänge/m  | 1,0         | 1,5         | 2,0          | 2,5          | 3,0          | 4,0          | 5,0          |
| Umfang/m     | 2           | 3           | 4            | 5            | 6            | 8            | 10           |
| Farbe        | gelb        | gelb        | gelb         | gelb         | gelb         | gelb         | gelb         |
| Art.-Nr.     | 104221      | 104222      | 104223       | 104224       | 104225       | 104226       | 104227       |
| Preis/St.    | <b>6,40</b> | <b>9,70</b> | <b>13,00</b> | <b>16,00</b> | <b>19,00</b> | <b>24,50</b> | <b>31,00</b> |

| Tragkraft/kg | 4.000       | 4.000        | 4.000        | 4.000        | 4.000        | 4.000        | 4.000        |
|--------------|-------------|--------------|--------------|--------------|--------------|--------------|--------------|
| Nutzlänge/m  | 1,0         | 1,5          | 2,0          | 2,5          | 3,0          | 4,0          | 5,0          |
| Umfang/m     | 2           | 3            | 4            | 5            | 6            | 8            | 10           |
| Farbe        | grau        | grau         | grau         | grau         | grau         | grau         | grau         |
| Art.-Nr.     | 104228      | 104229       | 104230       | 104231       | 104232       | 104233       | 104234       |
| Preis/St.    | <b>8,00</b> | <b>12,00</b> | <b>16,00</b> | <b>20,00</b> | <b>23,50</b> | <b>31,50</b> | <b>41,00</b> |





### Hebeband

Nach EN 1492-1 · Aus Polyester, zweilagig mit verstärkten Schlaufen · 7-fache Sicherheit · Mit Farbkennzeichnung und schwarzen Kennstreifen - je Tonne 1 Kennstreifen · Mit Polyurethanimprägnierung - dadurch 10-fach höhere Scheuerfestigkeit · Speziell verstreckt - dadurch geringere Dehnung

**Anwendung:** Von -40°C bis +100°C · Zum sicheren Heben von schweren Gütern

| Tragkraft/kg | 1.000       | 1.000       | 1.000       | 1.000        | 1.000        | 2.000        |
|--------------|-------------|-------------|-------------|--------------|--------------|--------------|
| Länge/m      | 3           | 4           | 5           | 6            | 8            | 3            |
| Breite/mm    | 30          | 30          | 30          | 30           | 30           | 60           |
| Farbe        | violett     | violett     | violett     | violett      | violett      | grün         |
| Art.-Nr.     | 104237      | 104238      | 104239      | 104240       | 104241       | 104245       |
| Preis/St.    | <b>6,40</b> | <b>8,10</b> | <b>9,60</b> | <b>11,50</b> | <b>15,00</b> | <b>12,00</b> |

| Tragkraft/kg | 2.000        | 2.000        | 2.000        | 2.000        | 3.000        | 3.000        |
|--------------|--------------|--------------|--------------|--------------|--------------|--------------|
| Länge/m      | 4            | 5            | 6            | 8            | 3            | 4            |
| Breite/mm    | 60           | 60           | 60           | 60           | 90           | 90           |
| Farbe        | grün         | grün         | grün         | grün         | gelb         | gelb         |
| Art.-Nr.     | 104246       | 104247       | 104248       | 104249       | 104251       | 104252       |
| Preis/St.    | <b>15,50</b> | <b>18,50</b> | <b>21,50</b> | <b>28,00</b> | <b>18,00</b> | <b>23,00</b> |

| Tragkraft/kg | 3.000        | 3.000        | 3.000        | 4.000        | 4.000        | 4.000        |
|--------------|--------------|--------------|--------------|--------------|--------------|--------------|
| Länge/m      | 5            | 6            | 8            | 3            | 4            | 5            |
| Breite/mm    | 90           | 90           | 90           | 120          | 120          | 120          |
| Farbe        | gelb         | gelb         | gelb         | grau         | grau         | grau         |
| Art.-Nr.     | 104253       | 104254       | 104255       | 104258       | 104259       | 104260       |
| Preis/St.    | <b>28,00</b> | <b>33,00</b> | <b>46,50</b> | <b>29,00</b> | <b>37,50</b> | <b>46,50</b> |

| Tragkraft/kg | 4.000        | 4.000        | 6.000        | 6.000        | 6.000        | 6.000        | 6.000         |
|--------------|--------------|--------------|--------------|--------------|--------------|--------------|---------------|
| Länge/m      | 6            | 8            | 3            | 4            | 5            | 6            | 8             |
| Breite/mm    | 120          | 120          | 150          | 150          | 150          | 150          | 150           |
| Farbe        | grau         | grau         | braun        | braun        | braun        | braun        | braun         |
| Art.-Nr.     | 104261       | 104262       | 104270       | 104271       | 104272       | 104273       | 104274        |
| Preis/St.    | <b>53,00</b> | <b>71,00</b> | <b>55,00</b> | <b>66,00</b> | <b>81,00</b> | <b>95,00</b> | <b>125,00</b> |



### Kantenschutzplatte

Für Zurrgurte bis 55 mm Breite

**Anwendung:** Zum Schutz des Bandgewebes an scharfen Kanten oder zum Schutz des Transportgutes · Kantenschutzplatten können auch als Ratschenunterlage verwendet werden

| Abmessungen (L x B)/mm | 300 x 100   |
|------------------------|-------------|
| Art.-Nr.               | 115204      |
| Preis/St.              | <b>2,90</b> |



### Kantenschutzschiene

Materialstärke 19 mm (Doppelstegplatte)

| Schenkellänge/mm | 190 x 190    |
|------------------|--------------|
| Länge/mm         | 1.000        |
| Farbe            | orange       |
| Art.-Nr.         | 115207       |
| Preis/St.        | <b>36,50</b> |

**Kantenschutzwinkel**

Bruchfest · Kältebeständig · Formstabil · Für Papierrollen geeignet

**Anwendung:** Schutz des Zurrgurtes an scharfen Kanten

|                       |            |
|-----------------------|------------|
| Breite Gurtführung/mm | 65         |
| Schenkellänge/mm      | 175 x 130  |
| Farbe                 | schwarz    |
| Material              | Kunststoff |
| Art.-Nr.              | 115206     |
| Preis/St.             | 2,30       |



**Kantenschutzwinkel**

Bruchfest · Kältebeständig · Formstabil

**Anwendung:** Schutz des Zurrgurtes an scharfen Kanten

|                       |            |
|-----------------------|------------|
| Breite Gurtführung/mm | 65         |
| Schenkellänge/mm      | 90 x 90    |
| Farbe                 | rot        |
| Material              | Kunststoff |
| Art.-Nr.              | 115205     |
| Preis/St.             | 0,70       |



**Abdecknetz**

Aus Polypropylen, knotenlos · Maschenweite 45 mm, Seil-Ø 3,0 mm mit umlaufender Elastikkordel · Farbe grün

**Anwendung:** Besonders geeignet zum sicheren Transport von Kleinteilen, losem Ladegut und sperrigen Gegenständen auf Pritschen und PKW-Anhängern

| Größe/m   | 2,00 x 3,00 | 2,50 x 3,50 | 3,00 x 3,50 | 3,00 x 4,00 |
|-----------|-------------|-------------|-------------|-------------|
| Art.-Nr.  | 108848      | 108849      | 108850      | 108851      |
| Preis/St. | 26,00       | 35,50       | 42,00       | 47,50       |



**Abdecknetz-Set**

2 Abdecknetze aus Polypropylen hochfest · Maschenweite 45 mm · Seil-Ø 3 mm mit Gummispannleinen · Im stabilen Blechkoffer

| Größe/m   | 2,00 x 3,00 | 2,50 x 3,50 | 3,00 x 4,00 |
|-----------|-------------|-------------|-------------|
| Art.-Nr.  | 109571      | 109570      | 109572      |
| Preis/Set | 81,00       | 84,00       | 92,00       |



**Container-Abdecknetz**

Polypropylen · Stärke ca. 3 mm · Maschenweite von 45 mm · Feste Abschlußkante von ca. Ø 5-7 mm

| Abmessungen (L x B)/m | 3,00 x 5,00 | 3,00 x 6,00 | 3,00 x 7,00 | 3,00 x 8,00 | 3,50 x 5,00 | 3,50 x 7,00 |
|-----------------------|-------------|-------------|-------------|-------------|-------------|-------------|
| Farbe                 | grün        | grün        | grün        | grün        | grün        | grün        |
| Art.-Nr.              | 108852      | 108853      | 108854      | 108855      | 107878      | 107879      |
| Preis/St.             | 58,00       | 68,00       | 79,00       | 90,00       | 66,00       | 92,00       |

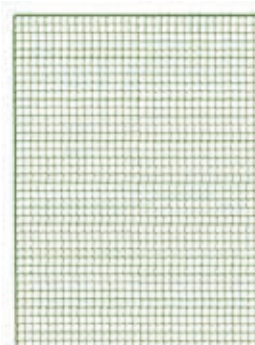



**Antirutschmatte**

Aus hoch gepresstem Recyclingmaterial · Gleitreibungskoeffizienten > 0,6 · Temperaturbereich -40 °C bis +115 °C · Weitere Abmessungen und Zuschnitte auf Anfrage!

**Anwendung:** Verringert das Rutschen von Gegenständen auf Ladeflächen oder an anderen Einsatzorten

| Ausführung             | Rollware     |
|------------------------|--------------|
| Abmessungen (L x B)/mm | 5.000 x 250  |
| Stärke/mm              | 8            |
| Art.-Nr.               | 107881       |
| Preis/St.              | <b>19,00</b> |

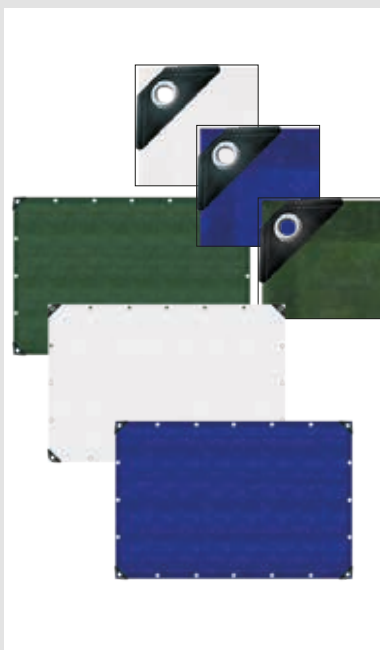

**Target Gewebeplane**

PE-Bändchengewebe · Rostfreie Aluminium-Ösen alle 50 cm · Verstärkte Ecken · Wetter- und UV-beständig · Geschweißter, mit PP-Band verstärkter Saum · Reißfest und widerstandsfähig · Wasserdicht

| Farbe                    | olivgrün     | olivgrün     | olivgrün     | olivgrün     | weiß         | weiß         |
|--------------------------|--------------|--------------|--------------|--------------|--------------|--------------|
| Abmessungen (L x B)/m    | 4 x 6        | 4 x 8        | 6 x 8        | 6 x 10       | 4 x 6        | 4 x 8        |
| Gewicht g/m <sup>2</sup> | 90           | 90           | 90           | 90           | 180          | 180          |
| Art.-Nr.                 | 116986       | 117210       | 116987       | 116988       | 116983       | 117211       |
| Preis/St.                | <b>16,00</b> | <b>21,50</b> | <b>32,00</b> | <b>40,00</b> | <b>29,00</b> | <b>38,50</b> |

| Farbe                    | weiß         | weiß         | blau         | blau         | blau         | blau         |
|--------------------------|--------------|--------------|--------------|--------------|--------------|--------------|
| Abmessungen (L x B)/m    | 6 x 8        | 6 x 10       | 4 x 6        | 4 x 8        | 6 x 8        | 6 x 10       |
| Gewicht g/m <sup>2</sup> | 180          | 180          | 180          | 180          | 180          | 180          |
| Art.-Nr.                 | 116984       | 116985       | 116979       | 116980       | 116981       | 116982       |
| Preis/St.                | <b>58,00</b> | <b>72,00</b> | <b>29,00</b> | <b>38,50</b> | <b>58,00</b> | <b>72,00</b> |



**FRIELITZ Anhänger-Abdecknetz**

Grün · Gewebestärke 1,8 mm · Mit umlaufendem Expanderseil · Verpackt im PVC-Beutel



|                        |               |               |               |               |               |
|------------------------|---------------|---------------|---------------|---------------|---------------|
| Abmessungen (L x B)/mm | 2.200 x 1.500 | 2.700 x 1.500 | 3.000 x 2.000 | 3.500 x 2.500 | 4.000 x 2.500 |
| Art.-Nr.               | 116514        | 116515        | 116516        | 116517        | 116519        |
| Preis/St.              | <b>37,50</b>  | <b>43,00</b>  | <b>55,00</b>  | <b>74,00</b>  | <b>85,00</b>  |

|                        |               |               |               |               |
|------------------------|---------------|---------------|---------------|---------------|
| Abmessungen (L x B)/mm | 4.500 x 2.500 | 4.500 x 3.000 | 5.000 x 3.500 | 6.000 x 3.500 |
| Art.-Nr.               | 116518        | 116520        | 116521        | 116522        |
| Preis/St               | <b>93,00</b>  | <b>102,00</b> | <b>122,00</b> | <b>143,00</b> |



# 15

## SCHALUNG UND SCHALUNGSZUBEHÖR BEFESTIGUNG & BAUCHEMIE



Unsere Lieferanten





### Holzschalungsträger

Der Steg des Holzschalungsträgers ist 9-fach verleimt, dadurch gegen Witterungseinflüsse widerstandsfähig · Stirnkanten sind mit Kunstharzlack versiegelt, so dass keine Feuchtigkeit eindringen kann · Hohe Belastbarkeit durch Verzahnung des Stegs an beiden Flanschen

| Länge/m    | 2,45   | 2,90   | 3,30   | 3,60   | 3,90   | 4,50   | 4,90   | 5,90   |
|------------|--------|--------|--------|--------|--------|--------|--------|--------|
| Gewicht/kg | 11,6   | 13,7   | 15,6   | 17,0   | 21,2   | 21,2   | 32,1   | 28,2   |
| Art.-Nr.   | 100909 | 100910 | 100911 | 100912 | 100913 | 100914 | 100915 | 100916 |
| Preis/St.  | a.A.   | a.A.   | a.A.   | a.A.   | a.A.   | a.A.   | a.A.   | a.A.   |



### Schalungstafel

Aus 3 gegenseitig abgesperrten Fi/Ta-Brettlagen · Heißverleimt nach DIN AW 100 · Kunstharzvergütete Oberfläche · Stärke 21 mm

| Ausführung             | ohne Kantenschutz | ohne Kantenschutz | ohne Kantenschutz |
|------------------------|-------------------|-------------------|-------------------|
| Abmessungen (L x B)/mm | 500 x 1.500       | 500 x 2.000       | 500 x 2.500       |
| Art.-Nr.               | 104728            | 104729            | 104730            |
| Preis/m <sup>2</sup>   | a.A.              | a.A.              | a.A.              |

| Ausführung             | mit Kantenschutz | mit Kantenschutz | mit Kantenschutz |
|------------------------|------------------|------------------|------------------|
| Abmessungen (L x B)/mm | 500 x 1.500      | 500 x 2.000      | 500 x 2.500      |
| Art.-Nr.               | 104725           | 104726           | 104727           |
| Preis/m <sup>2</sup>   | a.A.             | a.A.             | a.A.             |



### Großflächenschalung

Mehrfacher Sperrholzaufbau, WBP verleimt · Oberflächen filmbeschichtet · Kanten versiegelt · Stärke 21 mm

| Abmessungen (L x B)/mm | 1.500 x 3.000 | 1.250 x 2.500 |
|------------------------|---------------|---------------|
| Art.-Nr.               | 104732        | 104731        |
| Preis/m <sup>2</sup>   | a.A.          | a.A.          |



### Vorsatzschalung

Mehrfacher Sperrholzaufbau, WBP verleimt · Oberflächen filmbeschichtet · Kanten versiegelt

| Abmessungen (L x B)/mm | 1.250 x 2.500 | 1.250 x 2.500 |
|------------------------|---------------|---------------|
| Stärke/mm              | 4,0           | 8,0           |
| Art.-Nr.               | 104734        | 104735        |
| Preis/m <sup>2</sup>   | a.A.          | a.A.          |



### Nadelsperrholzplatte

Mehrfacher Sperrholzaufbau aus Nadelholz · Einsetzbar als verlorene Schalung oder Flickschalung · Stärke 20 mm

| Abmessungen (L x B)/mm | 1.220 x 2.440 |
|------------------------|---------------|
| Art.-Nr.               | 104733        |
| Preis/m <sup>2</sup>   | a.A.          |

**Divinol Trennmittel „B Classic“**

Universaltrennmittel für den Hochbau · Teilsynthetisch, nicht wassermischbar, lösemittelfrei · Einsetzbar für sämtliche Schalungsarten · Biologisch abbaubar gemäß OECD 301F

| Inhalt/l  | 20           | 200           |
|-----------|--------------|---------------|
| Gebinde   | Kanister     | Fass          |
| Art.-Nr.  | 104882       | 104880        |
| Preis/St. | <b>72,00</b> | <b>602,00</b> |

**Divinol Trennmittel „B Premium“**

Spezielles Premium-Trennmittel, auf Basis hochwertiger Grundöle, nach OECD 301 c biologisch leicht abbaubar, das bei sämtlichen Schalungsarten eingesetzt werden kann

| Inhalt/l  | 20           | 200           |
|-----------|--------------|---------------|
| Gebinde   | Kanister     | Fass          |
| Art.-Nr.  | 110432       | 110433        |
| Preis/St. | <b>92,00</b> | <b>728,00</b> |

**MESTO Drucksprüher „3132NG“**

Kunststoffbehälter mit Füllskala · Viton®-Dichtungen · Kunststoffdüse, verstellbar · Kunststoffüberzugsrohr zum Schutz des Rückschlagventils · Sicherheitsventil · Nylonpumpe

**Anwendung:** pH 1 - 9 · Für naphthahaltige Produkte z. B. Sprühöl

|           |              |
|-----------|--------------|
| Inhalt/l  | 1,5          |
| Art.-Nr.  | 114563       |
| Preis/St. | <b>18,50</b> |

**MESTO Drucksprühgerät „3132P“**

Ölbeständig am Bau · Kunststoffbehälter mit transparenter Füllskala · Sicherheitsventil mit einfacher Möglichkeit der Druckentlastung · Speziell beschichtete Feder für optimale Chemikalienbeständigkeit · Geschlossener Pumpkopf (aus Nylon) · Nylon Flachstrahldüse für eine feine und sparsame Mittelverteilung · Große Einfüllöffnung (Ø 52 mm)

|           |              |
|-----------|--------------|
| Inhalt/l  | 1,5          |
| Art.-Nr.  | 116802       |
| Preis/St. | <b>23,50</b> |

**MESTO Schalölspritze**

Ölbeständige FPM (Viton) Dichtungen · Messing-Flachstrahldüse 80-01E mit Feinfilter für gleichmäßige, feine Mittelverteilung · Hochwertiger, ölbeständiger und kälteflexibler Schlauch

| Typ       | 3561P         | 3581P         |
|-----------|---------------|---------------|
| Inhalt/l  | 5             | 10            |
| Art.-Nr.  | 116912        | 116913        |
| Preis/St. | <b>131,00</b> | <b>154,00</b> |







### Schalölspritze „FERROX Plus“

Stahlbehälter polyesterbeschichtet · Viton®-Dichtungen · Messing-Flachstrahldüse mit Feinfilter · Spritzrohr Messing 500 mm, 360° drehbar · Spiralschlauch 2,5 m mit Sicherheitsverriegelung · Sicherheitsventil und Manometer austauschbar · Bestücktes Ersatzteifach am Gerät · Pumpenhalter · Spritz- und Verlängerungsrohrhalter · Trichterabdeckung

| Inhalt/l   | 6             | 10            |
|------------|---------------|---------------|
| Ausführung | seitentragbar | rückentragbar |
| Art.-Nr.   | 110591        | 110592        |
| Preis/St.  | <b>131,00</b> | <b>153,00</b> |



### Schalölspritze Zubehör

| Typ         | Dichtsatz                       | Flachstrahl-düse 1411F | Flachstrahl-düse 1421F | Düse 1,5 mm (1300) plus Dralleinsatz (1301) | Pumpe mit FPM Dichtung |
|-------------|---------------------------------|------------------------|------------------------|---|------------------------|
| Passend für | FERRUM, FERROX, 3561P und 3581P | alle Sprühgeräte       | alle Sprühgeräte       | alle Sprühgeräte                            | FERRUM und FERRUM Plus |
| Art.-Nr.    | 106504                          | 105197                 | 116803                 | 105196                                      | 117165                 |
| Preis/St.   | <b>16,00</b>                    | <b>11,00</b>           | <b>11,00</b>           | <b>2,90</b>                                 | <b>53,00</b>           |

| Typ         | Spritzleitung 10 mm mit Abstellventil | Spritzrohr, gebogen, 500 mm, mit Hohlkegeldüse | Verlängerungsrohr ausziehbar 0,80 – 1,50 m | Verlängerungsrohr gerade 1 m MS |
|-------------|---------------------------------------|--|--|---------------------------------|
| Passend für | alle Sprühgeräte                      | alle Sprühgeräte                               | alle Sprühgeräte                           | alle Sprühgeräte                |
| Art.-Nr.    | 117166                                | 105201   | 106311                                     | 106310                          |
| Preis/St.   | <b>44,00</b>                          | <b>12,00</b>                                   | <b>29,00</b>                               | <b>15,50</b>                    |



### Drucksprüngerät „Pro 100“

Ölfeste Ausführung · Kunststoffbehälter · Flachstrahldüse · Optische Füllstandsanzeige



| Inhalt/l          | 1            |
|-------------------|--------------|
| Betriebsdruck/bar | 3            |
| Art.-Nr.          | 113812       |
| Preis/St.         | <b>21,00</b> |



### Drucksprüngerät „prima 5“

Kunststoffbehälter · Verstellbare Hohlkegeldüse · Sicherheits-/Entlüftungsventil · Optische Füllstandsanzeige

**Anwendung:** Vorwiegend Pflanzenschutz

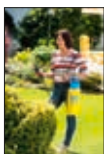

| Inhalt/l          | 5            |
|-------------------|--------------|
| Betriebsdruck/bar | 3            |
| Art.-Nr.          | 117331       |
| Preis/St.         | <b>29,00</b> |





### Drucksprüngerät „PaintPro 5“

Kunststoffbehälter · Druckpumpe · Flachstrahldüse · Entlüftungsventil · Fußring für sicheren Stand · Trageriemen

**Anwendung:** Ausbringung von wasserlöslichen Lasuren und Lacken

|                   |              |
|-------------------|--------------|
| Inhalt/l          | 5            |
| Betriebsdruck/bar | 3            |
| Art.-Nr.          | 117333       |
| Preis/St.         | <b>40,00</b> |



### Hochleistungsprüngerät „Profiline“

Ölfeste Ausführung · Hochleistungsgerät für spezielle Einsatzbereiche · Behälter aus Stahlblech mit hochwertiger Kunststoffinnenbeschichtung · TÜV- und GS-geprüft · Manometer · Sicherheits- und Entlüftungsventil · Schlauchanschluss im Behälterboden · Ablagefach für Einsatzdichtungen, Düsen usw. · Trageriemen mit Schulterpolster, schultertragbar · Mit Zusatzsieb: fängt Schmutzteilchen auf und verhindert das Zusetzen der Düse · Restmengenentleerung

**Lieferumfang:** Inkl. Spritzrohrhalterung · Flachstrahldüse Typ 8004 E, 80° · Mit Infokarten und Halterung für Infokarten · Schlauch 1,35 m · Länge Sprührohr 50 cm

| Typ               | 405 T Profiline | 410 T Profiline |
|-------------------|-----------------|-----------------|
| Inhalt/l          | 5               | 10              |
| Betriebsdruck/bar | 6               | 6               |
| Art.-Nr.          | 108618          | 108619          |
| Preis/St.         | <b>138,00</b>   | <b>160,00</b>   |



### Hochleistungsprüngerät „Steelmaster“

Ölfeste Ausführung · Behälter aus Stahlblech · Druckpumpe · Flachstrahldüse · Messing-Gewindeverschraubung · Zeigerbarometer

| Typ               | Steelmaster V5 | Steelmaster V10 |
|-------------------|----------------|-----------------|
| Inhalt/l          | 5              | 10              |
| Betriebsdruck/bar | 6              | 6               |
| Art.-Nr.          | 113810         | 113811          |
| Preis/St.         | <b>115,00</b>  | <b>134,00</b>   |



### Verlängerungsrohr, gerade

Messing · Typ 124 · Für Hochleistungs-, Druck- und Kolbenrückensprüngeräte 2012, 2016, 2018 · Innendurchmesser 9 mm · Länge 0,5 m

|           |              |
|-----------|--------------|
| Art.-Nr.  | 105205       |
| Preis/St. | <b>11,00</b> |



### Verlängerungsrohr, teleskopierbar

Messing · Für Hochleistungs-, Druck- und Kolbenrückensprüngeräte 2012, 2016, 2018 · Stufenlos ausziehbar von 0,5 m auf 1,0 m

|           |              |
|-----------|--------------|
| Art.-Nr.  | 105206       |
| Preis/St. | <b>23,00</b> |





### Flachstrahldüse

Messing · Typ ES 80002 (80°) · Passend für alle Hochleistungssprühgeräte

|           |        |
|-----------|--------|
| Art.-Nr.  | 105207 |
| Preis/St. | 13,00  |



### Kompressor-Anschlussventil

Anschluss externer Kompressoren · Automatischer Druckaufbau · Drehbar

|           |        |
|-----------|--------|
| Art.-Nr.  | 117334 |
| Preis/St. | 8,40   |



### Dreikantleiste Holz

Aus astfreiem Holz · 1 Bund = 100 Meter

| Größe/mm    | 11 x 11 | 14 x 14 | 18 x 18 | 22 x 22 | 28 x 28 |
|-------------|---------|---------|---------|---------|---------|
| Art.-Nr.    | 104736  | 104737  | 104738  | 104739  | 104740  |
| Preis/100 m | 20,50   | 20,50   | 34,00   | 47,00   | 69,00   |



### Hartholzkeil

Aus Hartholz geschnitten · Sägerau · Sägefrisch

| Abmessungen (L x B x H)/mm | 180 x 60 x 25 | 200 x 80 x 40 | 200 x 100 x 40 |
|----------------------------|---------------|---------------|----------------|
| VE/Sack                    | 200           | 100           | 100            |
| Art.-Nr.                   | 104749        | 104750        | 104751         |
| Preis/100 St.              | 12,00         | 27,00         | 36,50          |



### Spannstab

Warm gewalzt · Schweißgeeignet · Schwarz · Ø 15 mm · Galvanisch verzinkte Ausführung · Abmessungen Ø 20 mm und Ø 26,5 mm mit passendem Zubehör auf Anfrage

| Länge/m      | 0,75   | 1,00   | 1,25   | 1,50   | 1,75   |
|--------------|--------|--------|--------|--------|--------|
| Tragkraft/kN | 90     | 90     | 90     | 90     | 90     |
| Gewicht kg/m | 1,44   | 1,44   | 1,44   | 1,44   | 1,44   |
| Art.-Nr.     | 104776 | 104777 | 104778 | 104779 | 104780 |
| Preis/St.    | 3,00   | 3,80   | 4,70   | 5,50   | 6,40   |

| Länge/m      | 2,00   | 2,50   | 3,00   | 6,00   | 7,50   |
|--------------|--------|--------|--------|--------|--------|
| Tragkraft/kN | 90     | 90     | 90     | 90     | 90     |
| Gewicht kg/m | 1,44   | 1,44   | 1,44   | 1,44   | 1,44   |
| Art.-Nr.     | 104781 | 104782 | 104783 | 104784 | 104785 |
| Preis/St.    | 7,20   | 8,90   | 11,00  | 21,00  | 26,00  |



### Spannstabausdreher

Verzinkt · Hilfe zum Ein- und Ausdrehen von Spannstäben Ø 15 und 20 mm

|            |        |
|------------|--------|
| Gewicht/kg | 1,90   |
| Art.-Nr.   | 104802 |
| Preis/St.  | 86,00  |



### Verbindungsmutter

Sechskant · Schwarz · Für Spannstahl Ø 15 mm · Länge 100 mm · Galvanisch verzinkte Ausführung auf Anfrage

|                   |        |
|-------------------|--------|
| Schlüsselweite/mm | 30     |
| Tragkraft/kN      | 90     |
| Gewicht/kg        | 0,43   |
| Art.-Nr.          | 104791 |
| Preis/St.         | 3,50   |



### Sechskantmutter

Vollast · Schwarz · Für Spannstahl Ø 15 mm · Länge 50 mm · Galvanisch verzinkte Ausführung auf Anfrage

|                   |        |
|-------------------|--------|
| Schlüsselweite/mm | 30     |
| Tragkraft/kN      | 90     |
| Gewicht/kg        | 0,21   |
| Art.-Nr.          | 104790 |
| Preis/St.         | 1,70   |



### Bundmutter

Verzinkt · Für Spannstahl Ø 15 mm · Länge 35 mm

|                   |        |
|-------------------|--------|
| Schlüsselweite/mm | 30     |
| Tragkraft/kN      | 60     |
| Gewicht/kg        | 0,14   |
| Art.-Nr.          | 104789 |
| Preis/St.         | 1,60   |



### Anschweißmutter

Geschmiedet · Für Spannstahl Ø 15 mm · Nachweis der Schweißnaht nach DIN 18800, Kehlnaht > 3 mm

|              |        |
|--------------|--------|
| Tragkraft/kN | 90     |
| Gewicht/kg   | 0,39   |
| Art.-Nr.     | 104792 |
| Preis/St.    | 3,90   |





### Kombiplatte

Verzinkt · Für Spannstahl Ø 15 mm  
· Flügelmutter beweglich ca. 5°

|                                   |                       |
|-----------------------------------|-----------------------|
| <b>Abmessungen (L x B x H)/mm</b> | <b>120 x 120 x 10</b> |
| Schlüsselweite/mm                 | 27                    |
| Tragkraft/kN                      | 90                    |
| Gewicht/kg                        | 1,35                  |
| Art.-Nr.                          | 104799                |
| Preis/St.                         | <b>7,00</b>           |



### Kalottenplatte

Quadratisch · Verzinkt · Für Spannstahl Ø 15 mm · Flügelmutter beweglich ca. 11° · Ausführung mit runder Grundplatte (Ø 130 mm) auf Anfrage

|                               |                  |
|-------------------------------|------------------|
| <b>Abmessungen (L x B)/mm</b> | <b>120 x 120</b> |
| Schlüsselweite/mm             | 27               |
| Tragkraft/kN                  | 90               |
| Gewicht/kg                    | 1,26             |
| Art.-Nr.                      | 108671           |
| Preis/St.                     | <b>9,30</b>      |



### Flanschmutter

3-flg. · Verzinkt · Für Spannstahl Ø 15 mm

| Flanschbreite/mm | 70          | 90          | 100         |
|------------------|-------------|-------------|-------------|
| Tragkraft/kN     | 90          | 90          | 90          |
| Gewicht/kg       | 0,43        | 0,66        | 0,70        |
| Art.-Nr.         | 104787      | 104788      | 108670      |
| Preis/St.        | <b>2,70</b> | <b>3,20</b> | <b>3,50</b> |



### Flügelmutter

Verzinkt · Für Spannstahl Ø 15 mm, Schlüsselweite 27 mm · Tragkraft 90 kN

|                          |             |
|--------------------------|-------------|
| <b>Schlüsselweite/mm</b> | <b>27</b>   |
| Tragkraft/kN             | 90          |
| Gewicht/kg               | 0,32        |
| Art.-Nr.                 | 104786      |
| Preis/St.                | <b>1,90</b> |



### Unterlagsplatte

Verzinkt · Für Spannstahl Ø 15 mm

| Abmessungen (L x B x H)/mm | 120 x 120 x 10   | 200 x 150 x 10  |
|----------------------------|------------------|-----------------|
| Anwendung                  | bei Stahlgurtung | bei Holzgurtung |
| Tragkraft/kN               | 90               | 90              |
| Gewicht/kg                 | 1,05             | 2,26            |
| Art.-Nr.                   | 104797           | 104798          |
| Preis/St.                  | <b>3,60</b>      | <b>10,50</b>    |





### Wassersperre

Mit Absatz Ø 26 mm · Schwarz · Für Spannstahl Ø 15 mm · Anschlusskupplungen für PVC/Faserbetonrohre auf Anfrage

| Ausführung    | mit Absatz  | mit Innenaufnahme |
|---------------|-------------|-------------------|
| Scheiben-Ø/mm | 65          | 130               |
| Tragkraft/kN  | 90          | 90                |
| Gewicht/kg    | 0,56        | 0,95              |
| Art.-Nr.      | 104793      | 104794            |
| Preis/St.     | <b>3,00</b> | <b>5,70</b>       |



### Beton-/Felsanker

3-schalig · Schwarz · Für Spannstahl Ø 15 mm · Bohrloch 34 - 37 mm

|            |             |
|------------|-------------|
| Gewicht/kg | <b>0,36</b> |
| Art.-Nr.   | 104800      |
| Preis/St.  | <b>3,50</b> |



### Schlaufenanker

Schwarz · Für Spannstahl Ø 15 mm · Länge 550 mm

|            |             |
|------------|-------------|
| Gewicht/kg | <b>1,87</b> |
| Art.-Nr.   | 104804      |
| Preis/St.  | <b>7,80</b> |



### Wellenanker

Schwarz · Aus Spannstahl 15 mm · Länge 550 mm

|            |             |
|------------|-------------|
| Gewicht/kg | <b>0,79</b> |
| Art.-Nr.   | 104803      |
| Preis/St.  | <b>3,20</b> |



### Keilklemme

Gusseisen verzinkt · Spannbereich für Draht-Ø 5 - 10 mm · Bis 25 kN belastbar

|                        |                 |
|------------------------|-----------------|
| Abmessungen (L x B)/mm | <b>110 x 40</b> |
| Gewicht/kg             | 0,43            |
| Art.-Nr.               | 104811          |
| Preis/St.              | <b>3,00</b>     |





### Federklemme

Nr. 3 · Verzinkt · Bewährtes Feder-Exzenter-System · Spannungsbereich für Draht-Ø 5 -10 mm · Bis 25 kN belastbar

|                               |                 |
|-------------------------------|-----------------|
| <b>Abmessungen (L x B)/mm</b> | <b>110 x 40</b> |
| Gewicht/kg                    | 0,43            |
| Art.-Nr.                      | 104809          |
| Preis/St.                     | <b>2,90</b>     |



### Keilklemme

Stahl, verzinkt · Für Spanndrähte 4 - 8 mm · Tragkraft 5 kN

|                               |                |
|-------------------------------|----------------|
| <b>Abmessungen (L x B)/mm</b> | <b>90 x 60</b> |
| Gewicht/kg                    | 0,26           |
| Art.-Nr.                      | 109679         |
| Preis/St.                     | <b>1,90</b>    |



### Hebelspanner

Verzinkt · Für Federklemmen (Art.-Nr. 104809) · Bis 25 kN belastbar

|                   |              |
|-------------------|--------------|
| <b>Gewicht/kg</b> | <b>2,70</b>  |
| Art.-Nr.          | 104810       |
| Preis/St.         | <b>66,00</b> |



### Spindelspanner

Für Federklemme · Aus Stahl mit beweglichem Griff · Für Rundeisen bis Ø 12 mm

|                            |             |
|----------------------------|-------------|
| <b>Gewicht/kg</b>          | <b>1,20</b> |
| Art.-Nr.                   | 104813      |
| PVP Preis "VK auf Anfrage" | a.A.        |



### Spindelspanner

Stahl schwarz mit beweglichem Griff · Für Rundeisen bis Ø 12 mm (Art.-Nr. 109679 + 104811)

|                   |              |
|-------------------|--------------|
| <b>Gewicht/kg</b> | <b>1,42</b>  |
| Art.-Nr.          | 104815       |
| Preis/St.         | <b>36,00</b> |

### Spannkette

Galvanisch verzinkt · Langgliedrig, beiderseits mit einem Zugkettenhaken, Art.-Nr. 104807 mit Nr. 60 und Art.-Nr. 104808 mit Nr. 80

**Anwendung:** Zum Verspannen von Schalungen. Achtung! Dürfen nicht zum Heben von Lasten verwendet werden!

| Gliederstärke/mm | 5,5         | 8,0          |
|------------------|-------------|--------------|
| Bruchkraft/kN    | 12,5        | 25,0         |
| Länge/m          | 2,5         | 2,5          |
| Gewicht/kg       | 1,4         | 2,94         |
| Art.-Nr.         | 104807      | 104808       |
| Preis/St.        | <b>8,60</b> | <b>14,00</b> |



### Spannschloss

Galvanisch verzinkt · Nach DIN 1480 · Für Spannketten · Mit Haken und Öse

| Gewinde    | M 12        | M 16        |
|------------|-------------|-------------|
| Gewicht/kg | 0,430       | 0,915       |
| Art.-Nr.   | 104805      | 104806      |
| Preis/St.  | <b>2,10</b> | <b>3,80</b> |

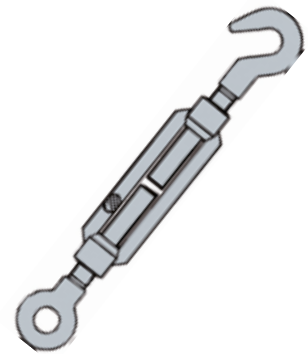

### *Nevoga* Schalrohr

**Innen mit Spirale** · Die preiswerte Lösung für Säulenschalung · Extrem geringes Eigengewicht · Kurze Ausschalzeiten · Einfache und leichte Handhabung · Andere Maße auf Anfrage lieferbar!



| Ø/mm     | 200    | 250    | 300    | 400    | 450    | 500    |
|----------|--------|--------|--------|--------|--------|--------|
| Art.-Nr. | 104597 | 104598 | 104599 | 104600 | 104601 | 104602 |
| Preis/m  | a.A.   | a.A.   | a.A.   | a.A.   | a.A.   | a.A.   |



### *Nevoga* Schalrohr

**Innen glatt für Sichtbeton** · Die preiswerte Lösung für Säulenschalungen · Extrem geringes Eigengewicht · Kurze Ausschalzeiten · Einfache und leichte Handhabung · Andere Maße auf Anfrage lieferbar!

| Ø/mm     | 200    | 250    | 300    | 400    | 450    | 500    |
|----------|--------|--------|--------|--------|--------|--------|
| Art.-Nr. | 104603 | 104604 | 104605 | 104606 | 104607 | 104608 |
| Preis/m  | a.A.   | a.A.   | a.A.   | a.A.   | a.A.   | a.A.   |



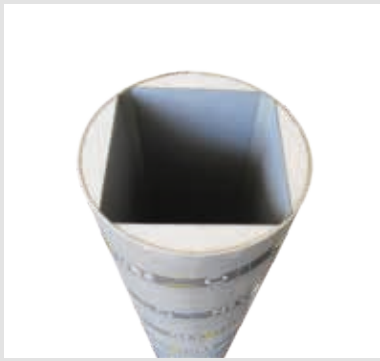

**Nevoga** Schalrohr

**Innen quadratisch** · Die preiswerte Lösung für Säulenschalungen · Extrem geringes Eigengewicht · Kurze Ausschalzeiten · Einfache und leichte Handhabung · Andere Maße auf Anfrage lieferbar!

| Größe/mm | 200 x 200 | 250 x 250 | 300 x 300 | 400 x 400 | 500 x 500 |
|----------|-----------|-----------|-----------|-----------|-----------|
| Art.-Nr. | 104609    | 104610    | 104611    | 104612    | 104613    |
| Preis/m  | a.A.      | a.A.      | a.A.      | a.A.      | a.A.      |

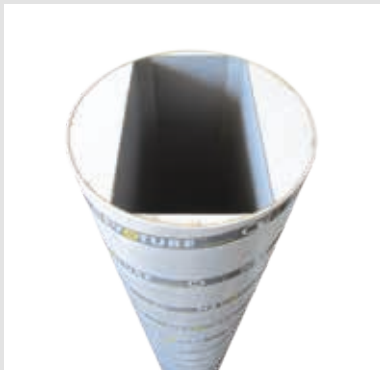

**Nevoga** Schalrohr

**Innen rechteckig** · Die preiswerte Lösung für Säulenschalungen · Extrem geringes Eigengewicht · Kurze Ausschalzeiten · Einfache und leichte Handhabung · Andere Maße auf Anfrage lieferbar!

| Größe/mm | 200 x 300 | 200 x 400 | 250 x 350 | 300 x 400 |
|----------|-----------|-----------|-----------|-----------|
| Art.-Nr. | 104614    | 104615    | 104616    | 104617    |
| Preis/m  | a.A.      | a.A.      | a.A.      | a.A.      |



**Nevoga** Abstandhalterrohr

Faserbeton-Rundrohr zur Herstellung von Schalungsspreizen · Für Spannstahl Ø 15,1 mm

|             |        |
|-------------|--------|
| Innen-Ø/mm  | 22     |
| Aussen-Ø/mm | 38     |
| Länge/m     | 1,25   |
| Art.-Nr.    | 104710 |
| Preis/m     | a.A.   |



**Nevoga** Verschlussstopfen

Zur Abdichtung von Faserbetonrohren

|               |        |
|---------------|--------|
| Innen-Ø/mm    | 22     |
| Länge/mm      | 20     |
| Art.-Nr.      | 104717 |
| Preis/100 St. | a.A.   |



**Nevoga** Kleber

Zubehör für Verschlussstopfen · 1 Komponentenkleber sofort verarbeitbar · Verarbeitung auch bei mattsfeuchten Untergründen · Haltbarkeit 12 Monate · Lagerung in ungeheizten Räumen · Temperaturbeständigkeit ca. -40 °C bis +80 °C · Verbrauchsmenge für 1.000 Stopfen ca. 3 kg

|                 |        |
|-----------------|--------|
| Gewicht/Dose/kg | 1,5    |
| Art.-Nr.        | 110024 |
| Preis/St.       | 35,00  |



### **Nevoga** Faserbeton-Schlange

Wellenförmiger Dreikant-Faserbeton-Abstandhalter für die waagerechte Bewehrung mit geringer Aufstandsfläche zur Verschalung · Ohne Noppen

| Betondeckung/mm | 25     | 30     | 35     | 40     | 45     | 50     |
|-----------------|--------|--------|--------|--------|--------|--------|
| Länge/m         | 1      | 1      | 1      | 1      | 1      | 1      |
| Art.-Nr.        | 106428 | 106429 | 106430 | 106431 | 106432 | 106433 |
| Preis/m         | a.A.   | a.A.   | a.A.   | a.A.   | a.A.   | a.A.   |



### **Nevoga** Faserbeton-Dreikant-Abstandhalter

Linienförmiger Dreikant-Vollprofil Faserbeton-Abstandhalter · Ein Abstandhalter für die untere Bewehrung · Sehr stabil und hoch belastbar

| Betondeckung/mm | 20     | 25     | 30     | 40     | 50     |
|-----------------|--------|--------|--------|--------|--------|
| Länge/m         | 1      | 1      | 1      | 1      | 1      |
| Art.-Nr.        | 106416 | 106417 | 106418 | 106420 | 106422 |
| Preis/m         | a.A.   | a.A.   | a.A.   | a.A.   | a.A.   |

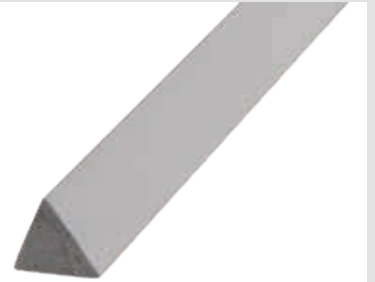

### **Nevoga** Abstandhalteknochen

Betonabstandhalter aus Faserbeton mit verzinktem Draht · Für die senkrechte und waagerechte Bewehrung für jeweils 2 bzw. 3 unterschiedliche Betonüberdeckungen

| Betondeckung/mm | 20 / 25 / 30 | 35 / 40 / 50 | 45 / 55 / 60 |
|-----------------|--------------|--------------|--------------|
| VE/Stk.         | 500          | 250          | 125          |
| Art.-Nr.        | 104698       | 104699       | 104700       |
| Preis/100 St.   | a.A.         | a.A.         | a.A.         |

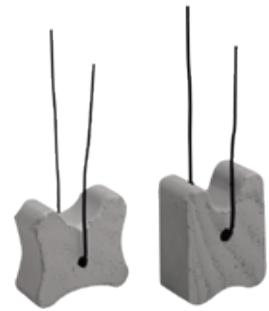

### **Nevoga** Stangenabstandhalter

Stangenabstandhalter in U-Form für die untere Bewehrung · Die vielen seitlichen Durchbrüche lassen den Beton gut durchfließen · Durch die seitlich versetzten Aussparungen eignet sich der Abstandhalter auch zum Einsatz auf weichem Untergrund (Isolierungen, Schotter, Folien usw.), hier wird die Brücke umgedreht eingebaut

| Betondeckung/mm | 15           | 20           | 25           | 30           | 35           | 40           | 50           | 60            |
|-----------------|--------------|--------------|--------------|--------------|--------------|--------------|--------------|---------------|
| VE/m            | 100          | 100          | 100          | 100          | 60           | 60           | 60           | 40            |
| Art.-Nr.        | 104629       | 104630       | 104631       | 104632       | 104633       | 104634       | 104635       | 104636        |
| Preis/100 m     | <b>29,80</b> | <b>30,00</b> | <b>30,70</b> | <b>33,50</b> | <b>43,00</b> | <b>55,50</b> | <b>67,50</b> | <b>135,00</b> |



### **Nevoga** Abstandhalterohr

Durch die gerillte oder aufgeraute Oberfläche haben die Rohre im Beton einen besseren Halt

|             |        |
|-------------|--------|
| Innen-Ø/mm  | 22     |
| Aussen-Ø/mm | 26     |
| VE/m        | 100    |
| Art.-Nr.    | 104644 |
| Preis/100 m | a.A.   |





**Nevoga Druckkonus**

Der Druckkonus wird nach dem Ausschalen entfernt · Beim Ablängen der Abstandrohre müssen für die beidseitigen Druckkonusen 2 cm in der Länge abgezogen werden · Aufsteckbarer Konus eignet sich für die runden Abstandrohre

|                      |           |
|----------------------|-----------|
| <b>Für Rohr-Ø/mm</b> | <b>22</b> |
| VE/Stk.              | 500       |
| Art.-Nr.             | 104646    |
| Preis/100 St.        | a. A.     |



**Nevoga Verschlussstopfen**

Für das dichte und flächenbündige Verschließen von Vorsatzkonusen (Art.-Nr. 104652) · Nur einschlagen, nicht kleben! Bis 5 bar Wasserdruck geprüft

|                      |             |
|----------------------|-------------|
| <b>Für Rohr-Ø/mm</b> | <b>22</b>   |
| VE/Stk.              | 1.000       |
| Art.-Nr.             | 104648      |
| Preis/100 St.        | <b>2,70</b> |



**Nevoga Verschlussstopfen, Gummi**

Der Stopfen dichtet gegen Wasser ab und verringert die Schallübertragung an den Spannstellen · Er wird von der Wasserseite her in das Abstandrohr eingedrückt

|                      |              |
|----------------------|--------------|
| <b>Für Rohr-Ø/mm</b> | <b>22</b>    |
| VE/Stk.              | 500 / 2.500  |
| Art.-Nr.             | 104654       |
| Preis/100 St.        | <b>11,50</b> |



**Nevoga Schalungsspannstelle**

Fertig zusammengesteckte Abstandrohre 22/26 mit beidseitigen Rillenkonus auf Fixlänge gefertigt · Zum Verschließen nimmt man die Stopfen (Art.-Nr. 104648) · Lieferung im Set: Jede Spannstelle inklusive 2 Stopfen · Weitere Abmessungen lieferbar!

|                 |              |              |              |              |
|-----------------|--------------|--------------|--------------|--------------|
| <b>Länge/mm</b> | <b>180</b>   | <b>200</b>   | <b>240</b>   | <b>300</b>   |
| VE/Stk.         | 100          | 100          | 100          | 100          |
| Art.-Nr.        | 110027       | 110028       | 110029       | 110030       |
| Preis/100 St.   | <b>43,00</b> | <b>43,50</b> | <b>44,00</b> | <b>50,00</b> |



**Nevoga Rillenkonus**

Für die Selbstherstellung von wasserdichten Spannstellen · Die Kunststoffrohre 22/26 mm müssen um 8 cm kürzer abgelängt werden als die gewünschte Wandstärke

|                      |              |
|----------------------|--------------|
| <b>Für Rohr-Ø/mm</b> | <b>22</b>    |
| VE/Stk.              | 200          |
| Art.-Nr.             | 104652       |
| Preis/100 St.        | <b>10,00</b> |

**Nevoga** Abstandhalter, rund

Für senkrechte und waagerechte Bewehrung und für Eisen-Ø von 4 - 12 mm · Für verschiedene Draht-Ø wird nur ein Abstandhalter benötigt · Der Abstandhalter wird vollständig von Beton durchflossen

| Betondeckung/mm | 20            | 25          | 30          | 35     | 40     | 50     |
|-----------------|---------------|-------------|-------------|--------|--------|--------|
| VE/Stk.         | 1.000 / 5.000 | 500 / 2.500 | 500 / 2.000 | 200    | 125    | 100    |
| Art.-Nr.        | 104623        | 104624      | 104625      | 104626 | 104627 | 104628 |
| Preis/100 St.   | a. A.         | a. A.       | a. A.       | a. A.  | a. A.  | a. A.  |

**Nevoga** Schalungsanschlag

Zum Fixieren der aufgehenden Schalung im unteren Bereich · Der Schalungsanschlag wird außermittig mit einem Stahlnagel fixiert · Vor dem Aufstellen der Schalung wird er durch Drehen justiert und mit einem Schussgerät mittig fixiert

| Höhe/mm       | 30        |
|---------------|-----------|
| VE/Stk.       | 100 / 500 |
| Art.-Nr.      | 104641    |
| Preis/100 St. | a. A.     |

**Nevoga** Montageplatte, glatt

Für Bauteile und Betonfertigteile · Ausführung ohne Schlitz · Montageplättchen mit Schlitz auf Anfrage lieferbar!

| Stärke/mm     | 2           | 3           | 5            | 7            |
|---------------|-------------|-------------|--------------|--------------|
| Größe/mm      | 70 x 70     | 70 x 70     | 70 x 70      | 70 x 70      |
| VE/Stk.       | 250 / 1.000 | 125 / 1.000 | 125 / 500    | 125 / 500    |
| Art.-Nr.      | 104660      | 104661      | 104662       | 104663       |
| Preis/100 St. | <b>5,60</b> | <b>8,20</b> | <b>12,70</b> | <b>20,50</b> |

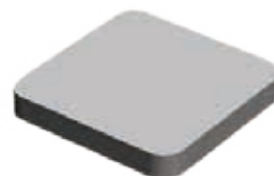
**Nevoga** Montageplatte, Wabenstruktur

Für Bauteile und Betonfertigteile · Ausführung ohne Schlitz · Montageplättchen mit Schlitz auf Anfrage lieferbar!

| Stärke/mm     | 9            | 10           | 15           | 20           |
|---------------|--------------|--------------|--------------|--------------|
| Größe/mm      | 70 x 70      | 70 x 70      | 70 x 70      | 70 x 70      |
| VE/Stk.       | 125          | 125          | 50 / 250     | 50 / 250     |
| Art.-Nr.      | 104664       | 110435       | 110436       | 110437       |
| Preis/100 St. | <b>25,00</b> | <b>28,50</b> | <b>57,00</b> | <b>71,00</b> |

**Nevoga** Kunststoffnagel

Plattennagel aus Kunststoff zum Durchnageln

| Länge/mm      | 75            | 100         | 125         | 150         | 175         | 200         |
|---------------|---------------|-------------|-------------|-------------|-------------|-------------|
| VE/Stk.       | 1.000 / 3.000 | 500 / 2.000 | 500 / 1.500 | 500         | 250 / 2.000 | 100 / 800   |
| Art.-Nr.      | 104637        | 104638      | 104639      | 104640      | 110022      | 110023      |
| Preis/100 St. | <b>2,00</b>   | <b>2,10</b> | <b>2,40</b> | <b>3,00</b> | <b>6,60</b> | <b>7,10</b> |





**Nevoga** **Bewehrungsanschluss**

**Einreihig mit Haken** · Als beständige Verbindung aus rückbiegefähigem Betonstahl · Verwahbox aus verz. Blech, kann somit im Beton verbleiben · Leichtes Ausschalen · Elementlänge 1.250 mm · Eisenabstand 150 mm · Weitere Abmessungen auf Anfrage

| Für Wandstärke ab/mm | 90     | 90     | 130    |
|----------------------|--------|--------|--------|
| Stahl-Ø/mm           | 8      | 10     | 12     |
| Boxbreite/mm         | 50     | 60     | 75     |
| Art.-Nr.             | 104936 | 104938 | 104940 |
| Preis/m              | a.A.   | a.A.   | a.A.   |



**Nevoga** **Bewehrungsanschluss**

**Zweireihig mit Bügelleiste** · Als beständige Verbindung aus rückbiegefähigem Betonstahl · Verwahbox aus verz. Blech, kann somit im Beton verbleiben · Leichtes Ausschalen · Elementlänge 1.250 mm · Eisenabstand 150 mm · Weitere Abmessungen auf Anfrage

| Für Wandstärke ab/mm | 160 – 180 | 160 – 180 | 180 – 200 | 180 – 200 | 180 – 200 | 200 – 240 | 200 – 240 |
|----------------------|-----------|-----------|-----------|-----------|-----------|-----------|-----------|
| Stahl-Ø/mm           | 8         | 10        | 8         | 10        | 12        | 8         | 10        |
| Bügelbreite/mm       | 90        | 90        | 120       | 120       | 120       | 150       | 150       |
| Kastenbreite/mm      | 115       | 115       | 145       | 145       | 145       | 175       | 175       |
| Art.-Nr.             | 104942    | 104944    | 104946    | 104948    | 104950    | 104952    | 104954    |
| Preis/m              | a.A.      | a.A.      | a.A.      | a.A.      | a.A.      | a.A.      | a.A.      |

| Für Wandstärke ab/mm | 200 – 240 | 240 – 270 | 240 – 270 | 240 – 270 | 270 – 290 | 270 – 290 | 270 – 290 |
|----------------------|-----------|-----------|-----------|-----------|-----------|-----------|-----------|
| Stahl-Ø/mm           | 12        | 8         | 10        | 12        | 8         | 10        | 12        |
| Bügelbreite/mm       | 150       | 180       | 180       | 180       | 200       | 200       | 200       |
| Kastenbreite/mm      | 175       | 205       | 205       | 205       | 225       | 225       | 225       |
| Art.-Nr.             | 104956    | 104964    | 104966    | 104968    | 104970    | 104972    | 104974    |
| Preis/m              | a.A.      | a.A.      | a.A.      | a.A.      | a.A.      | a.A.      | a.A.      |

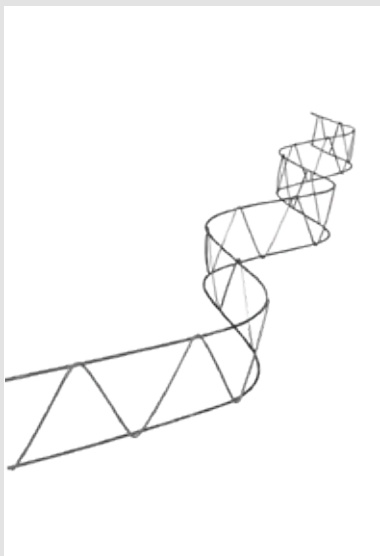

**Nevoga** **Schlangenabstandhalter**

Die Abstandhalterschlange liegt zwischen der unteren und oberen Bewehrung von Betondecken und Wänden · Das Stahlgewicht kann nach VOB, Teil C abgerechnet werden · Der Abstandhalter ist zertifiziert nach Anforderungen des „DBV-Merkblatt Unterstützungen“ Fassung Juli 2002 · Länge jeweils 2 m

| Höhe/mm     | 60     | 80     | 100    | 120    |
|-------------|--------|--------|--------|--------|
| Art.-Nr.    | 108561 | 104976 | 104977 | 104979 |
| Preis/100 m | a.A.   | a.A.   | a.A.   | a.A.   |

| Höhe/mm     | 140    | 160    | 180    | 200    |
|-------------|--------|--------|--------|--------|
| Art.-Nr.    | 104981 | 104983 | 104985 | 104986 |
| Preis/100 m | a.A.   | a.A.   | a.A.   | a.A.   |



### Streckmetall „2811/2“

Besonders tragfähiges Streckmetall zur Abschaltung von Arbeitsfugen im Beton- und Stahlbetonbau · In Längsrichtung verlaufen kräftige Tragrippen mit einer Rippenhöhe von 21 mm · Die ausgeprägte Oberflächenprofilierung sichert eine 100 % Verbundwirkung der Arbeitsfuge · Palette = 89 m<sup>2</sup>

|                          |             |
|--------------------------|-------------|
| <b>Materialstärke/mm</b> | <b>0,4</b>  |
| Abmessungen (L x B)/mm   | 2.000 x 445 |
| Art.-Nr.                 | 104620      |
| Preis/m <sup>2</sup>     | a.A.        |



### Rippenstreckmetall

Aus kaltgewalztem Bandstahl, verzinkt · VPE = 20 Tafeln á 1,5 m<sup>2</sup>

|                        |             |
|------------------------|-------------|
| <b>Rippenhöhe/mm</b>   | <b>4</b>    |
| Abmessungen (L x B)/mm | 2.500 x 600 |
| Art.-Nr.               | 104622      |
| Preis/ m <sup>2</sup>  | a.A.        |

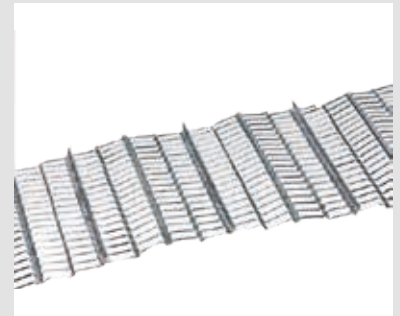

### Schaldraht

Weich geglühter Draht · Schwarz · In langen Adern · Werksring ca. 50 kg

|                  |            |            |
|------------------|------------|------------|
| <b>Stärke/mm</b> | <b>1,4</b> | <b>3,1</b> |
| Art.-Nr.         | 105128     | 105133     |
| Preis/kg         | a.A.       | a.A.       |



### Schnurgerüstdraht

Verzinkt · Ring ca. 2,5 kg

|                  |            |
|------------------|------------|
| <b>Stärke/mm</b> | <b>1,4</b> |
| Art.-Nr.         | 105135     |
| Preis/kg         | a.A.       |



### Betonbindendraht

Eisendraht doppelt verknotet · Drahtstärke 1,1 mm · Bund á 1.000 Stück

|                 |            |            |            |            |            |
|-----------------|------------|------------|------------|------------|------------|
| <b>Länge/mm</b> | <b>100</b> | <b>120</b> | <b>140</b> | <b>160</b> | <b>180</b> |
| Art.-Nr.        | 105141     | 105142     | 105143     | 105144     | 105145     |
| Preis/Pack      | a.A.       | a.A.       | a.A.       | a.A.       | a.A.       |



### Bindedrahröllchen (Drahtmaus)

Weiche Ausführung · Schwarz · Geglüht · Ø 1,4 mm · In kleinen Bindedrahröllchen

|              |           |
|--------------|-----------|
| <b>VE/kg</b> | <b>20</b> |
| Art.-Nr.     | 105147    |
| Preis/Eimer  | a.A.      |







### Drillapparat

Mit gefräster Spindel aus Stahl und Rückstoßfeder · Metallteile verzinkt · Mit Gummigriff

|           |        |
|-----------|--------|
| Länge/mm  | 310    |
| Art.-Nr.  | 105149 |
| Preis/St. | 20,00  |



### Drahtstift, Senkkopf

Blank · Nach DIN 1151 B

| Ø/mm     | 1,4    | 1,6    | 2,0    | 2,2    | 2,5    | 2,8    | 3,1    | 3,1    |
|----------|--------|--------|--------|--------|--------|--------|--------|--------|
| Länge/mm | 25     | 30     | 40     | 50     | 55     | 60     | 65     | 70     |
| Art.-Nr. | 105097 | 105098 | 105099 | 105100 | 105101 | 105102 | 105103 | 105104 |
| Preis/kg | a.A.   | a.A.   | a.A.   | a.A.   | a.A.   | a.A.   | a.A.   | a.A.   |

| Ø/mm     | 3,1    | 3,8    | 4,2    | 5,5    | 5,5    | 6,0    | 7,0    | 7,6    |
|----------|--------|--------|--------|--------|--------|--------|--------|--------|
| Länge/mm | 80     | 100    | 120    | 145    | 160    | 180    | 210    | 230    |
| Art.-Nr. | 105105 | 105106 | 105107 | 105108 | 105109 | 105110 | 105111 | 105112 |
| Preis/kg | a.A.   | a.A.   | a.A.   | a.A.   | a.A.   | a.A.   | a.A.   | a.A.   |



### Doppelkopfstift

Blank

| Ø/mm           | 3,1    | 3,1    |
|----------------|--------|--------|
| Nutzlänge/mm   | 55     | 70     |
| Gesamtlänge/mm | 65     | 80     |
| Art.-Nr.       | 105113 | 105114 |
| Preis/kg       | a.A.   | a.A.   |



### Stahlnagel

Geriffelt · Senkkopf aufgewalzt mit unterbrochener Riffelung · Spezialgehärtet

| Ø/mm          | 3,5    | 3,5    | 3,5    | 4,5    | 4,5    | 4,5    |
|---------------|--------|--------|--------|--------|--------|--------|
| Länge/mm      | 55     | 65     | 75     | 50     | 70     | 80     |
| Art.-Nr.      | 105115 | 105116 | 105117 | 105118 | 105120 | 105121 |
| Preis/100 St. | 3,20   | 3,60   | 4,20   | 4,20   | 5,50   | 6,90   |



### Erdungsband

Fundamenterder (Z 500) aus verzinktem Flachstahl 30 x 3,5 mm · Lieferung erfolgt im Ring á ca. 50 kg (verzinkt), á ca. 25 kg (Edelstahl)

| Ausführung | verzinkt | Edelstahl |
|------------|----------|-----------|
| Art.-Nr.   | 105150   | 114693    |
| Preis/kg   | a.A.     | a.A.      |

### Blitzableiterdraht

Rundstahl Ø 10 mm · Lieferung erfolgt im Ring von ca. 50 kg

| Ausführung | verzinkt | Edelstahl |
|------------|----------|-----------|
| Art.-Nr.   | 105151   | 114694    |
| Preis/Kg   | a.A.     | a.A.      |



### Kreuzverbinder

Sowohl für Erdungsband (bis 30 mm Breite) als auch für Blitzableiterdraht (Ø 8 - 10 mm) geeignet

| Ausführung | verzinkt | Edelstahl |
|------------|----------|-----------|
| Art.-Nr.   | 105153   | 114695    |
| Preis/St.  | a.A.     | a.A.      |



### Doppelklemme

Flach/Rund · Für Erdungsband bis 40 mm Breite und Rundleiter 8 + 10 mm · Schrauben M10

| Ausführung | verzinkt | Edelstahl |
|------------|----------|-----------|
| Art.-Nr.   | 114696   | 114697    |
| Preis/kg   | a.A.     | a.A.      |



### Luftschichtanker „DUO“

Zweiteiliges System aus Blech- und Drahtteil · Blechteil bleibt sicher im Mörtelbett liegen · Bauaufsichtlich zugelassen für Schalenabstände von 40 – 150 mm



| Bis Schalenabstand/mm | 60     | 80     | 100    | 120    | 140    | 150    |
|-----------------------|--------|--------|--------|--------|--------|--------|
| Drahtlänge/mm         | 113    | 133    | 153    | 173    | 193    | 213    |
| Art.-Nr.              | 114174 | 114175 | 114176 | 114177 | 114178 | 114179 |
| Preis/1.000 St.       | a.A.   | a.A.   | a.A.   | a.A.   | a.A.   | a.A.   |



### Luftschichtanker „Multi“

Aus Edelstahl VA4, Werkst. Nr. 1.4401/1.4571 · Allgemein bauaufsichtlich zugelassen (Z-17.1-633) bis 170 mm Schalenabstand

**Anwendung:** Zum Einlegen in Dünnbett- und Normalmörtelfuge · Für das zweischalige Mauerwerk, mit oder ohne Isolierung einsetzbar · Besonders rationell zu verarbeiten, da das Abwinkeln in der Vormauerschale entfällt

| Bis Schalenabstand/mm | 100    | 130    | 150    | 170    |
|-----------------------|--------|--------|--------|--------|
| Drahtlänge/mm         | 250    | 280    | 300    | 320    |
| Art.-Nr.              | 107082 | 107083 | 107084 | 114560 |
| Preis/1.000 St.       | a.A.   | a.A.   | a.A.   | a.A.   |





### Luftschichtanker „Multi-Plus“

Aus Edelstahl VA4, Werkst. Nr. 1.4401/1.4571 · Allgemein bauaufsichtlich zugelassen (Z-17.1-888) bis 210 mm Schalenabstand

**Anwendung:** Der Anker für universelle Einsatzgebiete, wie Hinter- und Vormauerwerk, Dünnbett- und Normalmörtelfuge · Die Schalenabstände sind je nach Einsatz unterschiedlich, daher unbedingt Zulassung Z-17.1-888 beachten

| Bis Schalenabstand/mm | 130    | 150    | 170    | 190    | 210    |
|-----------------------|--------|--------|--------|--------|--------|
| Drahtlänge/mm         | 280    | 300    | 320    | 340    | 360    |
| Art.-Nr.              | 110513 | 110514 | 110515 | 110516 | 110517 |
| Preis/1.000 St.       | a.A.   | a.A.   | a.A.   | a.A.   | a.A.   |



### Luftschichtanker „Well-L“

Aus Edelstahl VA4, Werkst. Nr. 1.4401/1.4571/1.4362 · Allgemein bauaufsichtlich zugelassen (Z-17.1-825/Z.17.1-1138) bis 250 mm Schalenabstand

**Anwendung:** Zum Einlegen in die Normalmörtelfuge für das zweischalige Mauerwerk, mit oder ohne Isolierung einsetzbar · Besonders rationell zu verarbeiten, da das Abwinkeln des Ankers in der Vormauerschale entfällt · Der Well-L ersetzt herkömmliche L- und Z-Anker

| Bis Schalenabstand/mm | 100    | 125    | 150    | 175    | 215    | 275    |
|-----------------------|--------|--------|--------|--------|--------|--------|
| Drahtlänge/mm         | 225    | 250    | 275    | 300    | 340    | 400    |
| Draht-Ø/mm            | 4      | 4      | 4      | 4      | 4      | 4      |
| Art.-Nr.              | 107078 | 107079 | 107080 | 107093 | 107094 | 114561 |
| Preis/1.000 St.       | a.A.   | a.A.   | a.A.   | a.A.   | a.A.   | a.A.   |



### Dübelanker „ZV/Welle“

„ZV/Welle“ · Aus Edelstahl VA4, Werkst. Nr. 1.4401/1.4571/1.4362 mit vormontiertem Dübel · Allgemein bauaufsichtlich zugelassen (Z-21.2-1009/Z-17.1-825/Z-17.1.1138) bis 250 mm Schalenabstand · Drahtanker und Dübel werksseitig vormontiert

**Anwendung:** Für die nachträgliche Verblendung von Mauerwerk in Vollstein und Beton. Das Abwinkeln des Ankers in der Vormauerschale entfällt

| Typ                   | ZV/Welle<br>4 x 180 | ZV/Welle<br>4 x 210 | ZV/Welle<br>4 x 250 | ZV/Welle<br>4 x 275 | ZV/Welle<br>4 x 300 |
|-----------------------|---------------------|---------------------|---------------------|---------------------|---------------------|
| Bis Schalenabstand/mm | 45                  | 75                  | 115                 | 140                 | 165                 |
| Draht-Ø/mm            | 4                   | 4                   | 4                   | 4                   | 4                   |
| Art.-Nr.              | 105159              | 105160              | 105161              | 105162              | 105163              |
| Preis/1.000 St.       | a.A.                | a.A.                | a.A.                | a.A.                | a.A.                |

| Typ                   | ZV/Welle<br>4 x 320 | ZV/Welle<br>4 x 350 | ZV/Welle<br>4 x 375 | ZV/Welle<br>4 x 400 |
|-----------------------|---------------------|---------------------|---------------------|---------------------|
| Bis Schalenabstand/mm | 185                 | 215                 | 240                 | 265                 |
| Draht-Ø/mm            | 4                   | 4                   | 4                   | 4                   |
| Art.-Nr.              | 107091              | 107092              | 114558              | 114559              |
| Preis/1.000 St.       | a.A.                | a.A.                | a.A.                | a.A.                |



### Klemmplatte ISO-Clip

Mit Tropfnase · Für Luftschichtanker aus Draht und Flachstahl von Ø 3,0 – 5,0 mm · Sichere Ableitung von Kondenswasser durch Abtropfnase

|                 |        |
|-----------------|--------|
| Art.-Nr.        | 105185 |
| Preis/1.000 St. | a.A.   |

### Dämmstoff-Klemmscheibe ISO-Clip

Maxi · Ø 100 mm mit Abtropfnase · Für Luftschichtanker „Multi-Plus“

|                 |        |
|-----------------|--------|
| Art.-Nr.        | 110518 |
| Preis/1.000 St. | a.A.   |



### Befestigungsplatte

Für Luftschichtanker in den Ø 3 - 4 mm zum Befestigen von Wärmedämmstoffen

| Ø/mm          | 60     | 90     |
|---------------|--------|--------|
| Art.-Nr.      | 105182 | 105183 |
| Preis/100 St. | a.A.   | a.A.   |



### Mauer-Anschlussanker

Edelstahl V4A · Passend für Schienenprofil HMS 25/15, HTA 28/15 oder ähnlich

**Anwendung:** Der Anschlussanker wird beim Erstellen des Mauerwerkes in die Maueranschluss-schiene eingelegt und zur Verankerung in die Lagerfuge (Dünnbettmörtel) eingemörtelt

|               |        |
|---------------|--------|
| Länge/mm      | 150    |
| Breite/mm     | 30     |
| Stärke/mm     | 0,8    |
| Art.-Nr.      | 105180 |
| Preis/100 St. | a.A.   |



### Mauerverbinder MV

Edelstahlband V4A · Allgemein bauaufsichtlich zugelassen (Z-17.1-748) · Aufgrund der entschärften Ecken und Kanten geringe Verletzungsgefahr

**Anwendung:** Für die Stumpfstoßtechnik im Mauerwerksbau auch für die Verarbeitung von Porenbeton und Kalksandsteinen in Dünnbettmörtel

|           |        |
|-----------|--------|
| Länge/mm  | 300    |
| Art.-Nr.  | 105179 |
| Preis/St. | a.A.   |



### Mauerverbinder PB

Edelstahlband V4A

**Anwendung:** Für die Stumpfstoßtechnik im Mauerwerksbau und für die Verarbeitung von Porenbeton im Dünnbettmörtel

|               |        |
|---------------|--------|
| Länge/mm      | 300    |
| Breite/mm     | 30     |
| Stärke/mm     | 0,8    |
| Art.-Nr.      | 109522 |
| Preis/100 St. | a.A.   |





**fischer** **Pistolenschaum „PUP 750 B2“**

Mit Schallschutz und Wärmedämmprüfung · Hohe Schaumausbeute (freigeschäumt 55 l) · Baustoffklasse B2 · Allgemein bauaufsichtliches Prüfzeugnis für B2 · Geprüfte Fugenschalldämmung · Geprüfte Wärmeleitfähigkeit · Farbe gelb

**Anwendung:** Zum Dämmen und Füllen von Anschlussfugen

|            |             |
|------------|-------------|
| Inhalt/ml  | <b>750</b>  |
| Art.-Nr.   | 117182      |
| Preis/Dose | <b>8,30</b> |



**fischer** **Schnellmontageschaum „PU 750“**

Wiederverwendbares Fix-Adaptersystem · Verkleben und Abdichten von Schachtringen · Dämmen und Füllen von Fensteranschlussfugen, Fensterbänken, Rollladenkästen, Fertigelementen, Wandanschlüssen und Mauerdurchbrüchen · Baustoffklasse B2 · Geprüfte Fugenschalldämmung · Allgemeines bauaufsichtliches Prüfzeugnis für B2

|           |             |
|-----------|-------------|
| Inhalt/ml | <b>750</b>  |
| Art.-Nr.  | 114215      |
| Preis/St. | <b>8,30</b> |



**fischer** **Hochleistungsmörtel „FIS V“**

Styrolfreier Hybridmörtel · Für Befestigungen in Lochstein, Vollstein, Beton und Porrenbeton · Zugelassene Systemkomponenten wie Ankerstangen FIS A, Innengewindeanker und Injektionsankerhülsen für Befestigungen im Innen- und Außenbereich · Verwendung mit zugelassenen Systemkomponenten für Bewehrungsanschlüsse, Verblendsanieranker VBS 8, Wetterschalenanker FWS und Abstandsmontagesystem Thermax · Ausbringung mit Dichtstoffpistole · Spreizdruckfreie Befestigung für geringe Rand- und Achsabstände · **Art.-Nr. 114213:** jedoch mit Zulassungen für alle relevanten Baustoffe · ETA-Zulassung

| Typ       | FIS V 300 T  | FIS V 360 S  |
|-----------|--------------|--------------|
| Art.-Nr.  | 114213       | 114211       |
| Preis/St. | <b>23,00</b> | <b>35,00</b> |



**fischer** **Bausilicon**

Silicondichtstoff mit sehr geringem Volumenschwund · DBSA ist geruchsarm und daher besonders geeignet für die Verarbeitung in geschlossenen Räumen · Hohe Abriebfestigkeit · Inhalt 310 ml

| Farbe     | transparent | weiß        | betongrau   | braun       |
|-----------|-------------|-------------|-------------|-------------|
| Art.-Nr.  | 114217      | 114218      | 114219      | 114220      |
| Preis/St. | <b>6,30</b> | <b>6,30</b> | <b>6,30</b> | <b>6,30</b> |

| Farbe     | schwarz     | beige       | schiefergrau | anthrazit   |
|-----------|-------------|-------------|--------------|-------------|
| Art.-Nr.  | 114221      | 114222      | 114226       | 116130      |
| Preis/St. | <b>6,30</b> | <b>6,30</b> | <b>6,30</b>  | <b>6,30</b> |



**fischer** **Dübel „DUOPOWER“**

Zwei Materialkomponenten · Graue Komponente aus hochwertigem Nylon aktiviert je nach Baustoff automatisch das optimale Funktionsprinzip (spreizen, klappen) für besten Halt · Expansionsflügel der roten Komponente unterstützen die sichere Verspreizung und bieten zusätzliche Sicherheit zur grauen Komponente · Leichtlauföffnung für einfaches Ansetzen der Schraube und sichere Führung und Fixierung im Schraubenkanal · Kurze Dübellänge · Schmäler Dübelrand verhindert das Tieferrutschen des Dübels ins Bohrloch · Mitdrehsicherungen verzahnen sich im Baustoff und verhindern das Mitdrehen im Bohrloch

**Lieferumfang:** Ohne Schraube

| Bohrer-Ø/mm            | 5           | 6           | 6            | 8           | 8           |
|------------------------|-------------|-------------|--------------|-------------|-------------|
| Bohrlochtiefe mind./mm | 35          | 40          | 60           | 50          | 75          |
| Einschraubtiefe/mm     | 28          | 34          | 55           | 45          | 71          |
| Dübellänge/mm          | 25          | 30          | 50           | 40          | 65          |
| VE/Stk.                | 100         | 100         | 100          | 100         | 50          |
| Art.-Nr.               | 114594      | 114595      | 116132       | 114596      | 116133      |
| Preis/VE               | <b>4,30</b> | <b>6,00</b> | <b>10,50</b> | <b>8,70</b> | <b>7,70</b> |

| Bohrer-Ø/mm            | 10          | 10          | 12          | 14          |
|------------------------|-------------|-------------|-------------|-------------|
| Bohrlochtiefe mind./mm | 70          | 100         | 80          | 90          |
| Einschraubtiefe/mm     | 56          | 88          | 70          | 82          |
| Dübellänge/mm          | 50          | 80          | 60          | 70          |
| VE/Stk.                | 50          | 25          | 25          | 20          |
| Art.-Nr.               | 114597      | 116134      | 116135      | 116136      |
| Preis/VE               | <b>8,30</b> | <b>7,30</b> | <b>6,30</b> | <b>9,30</b> |

**fischer** **Kippdübel / Hohlraumdübel „DUOTEC“**

Für hohe Zug- und Querlasten · Kombination aus zwei Materialkomponenten für mehr Leistung · Bundhülse verstärkt das Bohrloch und ermöglicht deutlich höhere Querlasten · Gebogener Griff ermöglicht vor der Montage das Ertasten von Hindernissen

**Anwendung:** Geeignet für Gipskartonplatten, Gipsfaserplatten, Holzplatten (wie z. B. OSB-Platten, Spanplatten, MDF-Platten), Stahlplatten, Kunststoffplatten, Betonhohlstein, Vollmaterialien (wie z. B. Holz, Beton)

| Typ            | DUOTEC 10    | DUOTEC 12      |
|----------------|--------------|----------------|
| Schrauben-Ø/mm | 4,5 - 5,0    | 5,0 - 6,0 / M6 |
| Bohrer-Ø/mm    | 10           | 12             |
| Dübellänge/mm  | 50           | 60             |
| VE             | 50           | 10             |
| Art.-Nr.       | 117183       | 116148         |
| Preis/Pack     | <b>43,00</b> | <b>17,00</b>   |





**fischer** innovative solutions **Nageldübel**

Kunststoffdübel mit verzinkten Nägeln und Kreuzschlitz Z, vormontiert · Geeignet für Beton, Naturstein, Mauerziegel, Kalksand-Vollstein, Porenbeton usw. · Für die Durchsteckmontage · Weitere Abmessungen auf Anfrage

**Anwendung:** Zum Befestigen von Wandanschluss- und Putzprofilen, Sockelleisten, Folien, Kanthölzern, Kabel- und Rohrschellen

| Typ                           | N 5 x 30 Z  | N 5 x 40 Z  | N 5 x 50 Z  | N 6 x 40 Z  | N 6 x 60 Z  |
|-------------------------------|-------------|-------------|-------------|-------------|-------------|
| Bohrer-Ø/mm                   | 5           | 5           | 5           | 6           | 6           |
| Bohrlochtiefe mind./mm        | 45          | 55          | 65          | 55          | 75          |
| Verankerungstiefe effektiv/mm | 25          | 25          | 25          | 30          | 30          |
| Dübellänge/mm                 | 30          | 40          | 50          | 40          | 60          |
| VE/Stk.                       | 100         | 100         | 100         | 100         | 100         |
| Art.-Nr.                      | 109455      | 109456      | 109457      | 109458      | 109459      |
| Preis/VE                      | <b>6,30</b> | <b>6,70</b> | <b>6,90</b> | <b>7,60</b> | <b>9,10</b> |

| Typ                           | N 6 x 80 Z   | N 8 x 60 Z   | N 8 x 80 Z   | N 8 x 100 Z  | N 8 x 120 Z  |
|-------------------------------|--------------|--------------|--------------|--------------|--------------|
| Bohrer-Ø/mm                   | 6            | 8            | 8            | 8            | 8            |
| Bohrlochtiefe mind./mm        | 95           | 75           | 95           | 115          | 135          |
| Verankerungstiefe effektiv/mm | 30           | 40           | 40           | 40           | 40           |
| Dübellänge/mm                 | 80           | 60           | 80           | 100          | 120          |
| VE/Stk.                       | 100          | 100          | 100          | 100          | 100          |
| Art.-Nr.                      | 109460       | 109461       | 109462       | 109463       | 109464       |
| Preis/VE                      | <b>11,50</b> | <b>11,00</b> | <b>12,50</b> | <b>15,50</b> | <b>20,50</b> |



**Divinol** **Mehrzweckfett, graphitiert**

Mechanisch belastbares Lithiumseifenfett mit Graphit · Festschmierstoffhaltig · Temperaturbeständig von -30 °C bis +130 °C

|           |             |
|-----------|-------------|
| Inhalt/g  | <b>400</b>  |
| Gebinde   | Kartusche   |
| Art.-Nr.  | 110447      |
| Preis/St. | <b>3,00</b> |



**Divinol** **Mehrzweckfett „EP“**

Mechanisch hochbelastbares Lithiumseifen-EP-Schmierfett · Temperaturbeständig von -30 °C bis +130 °C

**Anwendung:** z.B. zur Schmierung von Gleit- und Wälzlagern und universeller Einsatz

|           |                |              |
|-----------|----------------|--------------|
| Inhalt/g  | <b>400</b>     | <b>400</b>   |
| Gebinde   | Euro-Kartusche | Lube-Shuttle |
| Art.-Nr.  | 106226         | 110448       |
| Preis/St. | <b>3,00</b>    | <b>3,50</b>  |

**Divinol** Mehrzweckfett

Mechanisch belastbares Lithiumseifen-Schmierfett · Nicht festschmierstoffhaltig · Wasserbeständig · Temperaturbeständig von -30 °C bis +120 °C

**Anwendung:** z.B. zur Schmierung eines Drehkranzes und Wälzlager

|           |           |
|-----------|-----------|
| Inhalt/g  | 400       |
| Gebinde   | Kartusche |
| Art.-Nr.  | 104891    |
| Preis/St. | 3,20      |



**Divinol** Fettpresse, Handhebel „Lube-Shuttle®“

Hochwertige Ausführung mit verzinktem Fettbehälter · Ergonomisch geformter Handgriff · Passend für Lube-Shuttle®-System Kartuschen

**Lieferumfang:** Inkl. Schlauch (300 mm) und Anschlussgewinde M10 x 1

|                  |          |
|------------------|----------|
| Anschlussgewinde | M 10 x 1 |
| Art.-Nr.         | 110449   |
| Preis/St.        | 58,00    |



**Divinol** Fettpresse, Einhand „Lube-Shuttle®“

Hochwertige Ausführung mit verzinktem Fettbehälter · Ergonomisch geformtes Hebelwerk · Druckleistung deutlich über 300 bar · Passend für Lube-Shuttle®-System Kartuschen

**Lieferumfang:** Inkl. Schlauch (300 mm) und Anschlussgewinde M10 x 1, Düsenrohr und 4-Ba-cken-Hydraulik-Greifmundstück

|                  |          |
|------------------|----------|
| Anschlussgewinde | M 10 x 1 |
| Art.-Nr.         | 110450   |
| Preis/St.        | 65,00    |



**Divinol** Motorenöl „SYNTHOLIGHT DPF 5W-30“

Das ideale Produkt zur Sortenrationalisierung · Spezifikation: ACEA C3-12 · Hersteller-Freigaben: BMW Longlife-04; MB-Freigabe 229.51; VW 504.00 / 507.00 (Longlife-III) · Hersteller-Performance: Porsche C 30

**Anwendung:** Mit diesem Motorenöl können nahezu alle modernen PKW-Typen von BMW, Mercedes, VW und Audi sowie vieler weiterer Hersteller, egal ob mit oder ohne Dieselpartikelfilter bzw. Katalysator, befüllt werden

|           |          |
|-----------|----------|
| Inhalt/l  | 20       |
| Gebinde   | Kanister |
| Art.-Nr.  | 110429   |
| Preis/St. | 138,00   |



**Divinol** Motorenöl, Leichtlauf „10W-40“

Teilsynthetisches Leichtlaufmotorenöl für Otto- und Dieselmotoren in PKW · Spezifikation: API SN/CF; ACEA A3-08/B4-08; JASO MA · Hersteller-Freigaben: MB-Freigabe 229.1 · Hersteller-Performance: VW 505.00 / 502.00; PSA B71 2294; RN 0700 · Andere Gebindegrößen auf Anfrage lieferbar

|           |          |
|-----------|----------|
| Inhalt/l  | 20       |
| Gebinde   | Kanister |
| Art.-Nr.  | 110428   |
| Preis/St. | 69,00    |





**Divinol** Motorenöl, Spezial „HGB 10W-30“

Universell einsetzbares STOU-Hochleistungsöl (SAE 10W-30) · Spezifikation: API CG-4/SF; API GL-4 , ACEA E3, HVLDP (DIN 51524 Teil 2/3), STOU / UTTO · Entspricht der Leistungsanforderungen vieler Hersteller wie z.B. Caterpillar, IHC, Ford, JI Case, MAN, Deutz usw. · Andere Gebinde auf Anfrage lieferbar

|                 |              |
|-----------------|--------------|
| <b>Inhalt/l</b> | <b>20</b>    |
| Gebinde         | Kanister     |
| Art.-Nr.        | 110430       |
| Preis/St.       | <b>74,00</b> |



**Divinol** Hydrauliköl „HLP“

Hochdruck HLP ISO 32/46, DIN 51524, Teil 2, Typ HLP 32, HLP 46 · Ebenfalls erhältlich in den Qualitäten HVLP (Divinol HVI) HLPD (Divinol DHG) und biologisch abbaubar HEES (Divinol HE)

| Typ       | HLP 46       | HLP 32        | HLP 32        |
|-----------|--------------|---------------|---------------|
| Inhalt/l  | 20           | 60            | 200           |
| Gebinde   | Kanister     | Fass          | Fass          |
| Art.-Nr.  | 104904       | 104903        | 104902        |
| Preis/St. | <b>52,00</b> | <b>144,00</b> | <b>456,00</b> |



**Divinol** Spezialöl

HGB V-R ist ein Getriebe-/Hydrauliköl (UTTO) · Spezifikationen: API GL-4, HVI ISO 46 · Entspricht den Leistungsanforderungen vieler Hersteller wie z.B. Case MS, Caterpillar, Deutz-Allis, Ford New Holland, Volvo usw. · Auch andere Gebindegrößen auf Anfrage lieferbar

**Anwendung:** Für den Einsatz in Traktoren sowie Land- und Baumaschinen

|                 |              |
|-----------------|--------------|
| <b>Inhalt/l</b> | <b>20</b>    |
| Gebinde         | Kanister     |
| Art.-Nr.        | 110431       |
| Preis/St.       | <b>77,00</b> |



**Divinol** Sägekettenöl „H“

Mit Haftzusatz für Hochleistungsmotorsägen · Durch schmierverbessernde Zusätze wird ein äußerst niedriger Ketten- und Schienenverschleiß gewährleistet · Günstige Viskosität für den ganzjährigen Einsatz, auch bei extremen Tagestemperaturen

| Inhalt/l  | 1           | 5            |
|-----------|-------------|--------------|
| Gebinde   | Flasche     | Kanister     |
| Art.-Nr.  | 109578      | 108617       |
| Preis/St. | <b>3,80</b> | <b>15,10</b> |

**Divinol** **Zweitaktöl „FF“**

Verhindert die Alterung des Kraftstoffgemisches · Problemlose Überwinterung von Zweitaktgeräten · Ermöglicht einen einwandfreien Motorstart auch nach längerer Lagerzeit · Schützt vor Korrosion · Hält die Kraftstoffanlage sauber · Andere Gebinde sind auf Anfrage lieferbar!

|           |         |
|-----------|---------|
| Inhalt/l  | 0,1     |
| Gebinde   | Flasche |
| Art.-Nr.  | 106219  |
| Preis/St. | 1,40    |



**Divinol** **Motorsägenreiniger „Forte“**

Biologisch abbaubar · Löst zuverlässig und schnell auch starke Verschmutzungen und Verharzungen von Ketten und Gehäuseteilen bei Motorsägen

|           |              |
|-----------|--------------|
| Inhalt/l  | 0,5          |
| Gebinde   | Sprühflasche |
| Art.-Nr.  | 104879       |
| Preis/St. | 6,10         |



**Divinol** **Rostlöser**

Stoppt Quietschen und Knarren · Schützt alle Metalle vor Korrosion mit gleichzeitiger Schmierung der Auflage- und Reibungsflächen · Löst festsitzende Verbindungen · Reinigt hartnäckigen Schmutz wie Teer, Fette und zähe Schmierstoffe etc. · Extreme Kapillarwirkung, unterkriecht dadurch schnelles Wasser · Unterwandert Rost im Anfangsstadium und löst Flugrost an · Hilft bei Motorstart

| Gebinde   | Dose   | Kanister | Kanister |
|-----------|--------|----------|----------|
| Inhalt/l  | 0,3    | 5        | 25       |
| Art.-Nr.  | 114598 | 114599   | 114603   |
| Preis/St. | 4,30   | 25,00    | 109,00   |



**Divinol** **Konservierungswachs**

Ist ein hochkriechfähiger Langzeit-Korrosionsschutz auf Basis synthetischer Wachse

**Anwendung:** Zur Konservierung von Gerätschaften aller Art, welche aggressiven Medien, wie z.B. Salzwasser ausgesetzt sind

|           |          |
|-----------|----------|
| Inhalt/l  | 10       |
| Gebinde   | Kanister |
| Art.-Nr.  | 110427   |
| Preis/St. | 48,50    |



**Divinol** **Ölbindemittel**

Neuartiges Allroundöl- und Chemikalienbindemittel Typ I, II und III R, welches universell in der Industrie und Gewerbe, auf Straßen oder sonstigen Verkehrsflächen sowie Gewässern eingesetzt werden kann · Das Produkt ist amtlich geprüft und zugelassen zur Verwertung bzw. Entsorgung: Bei ÖL-EX 82 muss praktisch kein aufgenommenes Wasser zusätzlich zum Öl kostspielig entsorgt werden · So besteht ein großer Kosten-/Nutzenvorteil bei Wasser-Ölgemischen sowie bei Anwendung im Freien bei Regen und Nässe

|           |        |
|-----------|--------|
| Inhalt/l  | 40     |
| Gebinde   | Sack   |
| Art.-Nr.  | 106350 |
| Preis/St. | 27,50  |







**Schösse** **Kartuschenpistole, Akku „PowerMax® HPS-6T 3,6V/Li-Ion“**

Maschine mit Aluminiumrohr  
600 ml drehbar · Gummibeschichtung am vorderen Rohranfang · Auspresskraft bis 3000 N (300 kg) · Regelbare Schubgeschwindigkeit von 50 - 330 mm/min · Automatischer Rücklauf

**Lieferumfang:** Inkl. Akku 3,6 V / 1,5 Ah Li-Ion Akku · Schnellladestation mit LED Ladeanzeige · Ladekabel mit Eurostecker · Transportkoffer

|  |                        |
|--|------------------------|
| <b>Fassungsvermögen (Kartusche)/ml</b> | <b>310 / 400 / 600</b> |
| Abmessungen (L x B x H)/mm             | 550 x 225 x 140        |
| Gewicht inkl. Akku/g                   | 4.700                  |
| Art.-Nr.                               | 109981                 |
| Preis/St.                              | <b>400,00</b>          |



**Schösse** **Akku Li-Ion**

3,6 V / 1,5 Ah · Zubehör für Kartuschenpistole, Akku „PowerMax®“

|                 |               |
|-----------------|---------------|
| <b>Art.-Nr.</b> | <b>109982</b> |
| Preis/St.       | <b>80,00</b>  |



**Schösse** **Auspressgerät „HandyMax®“**

Parallelgriff · Symmetrieantrieb · Inlinegeführte Kolbenstangen · Zwei Kugellager sorgen für eine optimale Kraftübertragung auf die Antriebsplatten · Verschleißarme, gehärtete Antriebsstangen · **Art.-Nr. 114228:** Robuste, professionelle Kartuschenhalterung aus Stahlblech, drehbar

| Typ                             | HMS-V3T        | HMS-V6T               |
|---------------------------------|----------------|-----------------------|
| Fassungsvermögen (Kartusche)/ml | 310            | 310 oder 400 oder 600 |
| Abmessungen (L x B x H)/mm      | 400 x 165 x 56 | 530 x 175 x 69        |
| Gewicht/g                       | 969            | 1.190                 |
| Art.-Nr.                        | 114228         | 114229                |
| Preis/St.                       | <b>140,00</b>  | <b>150,00</b>         |



**Schösse** **Fugenpistole „MM 800“**

Schnelles und sauberes Verfugen bis tief in die Fuge · Fugenpistole lässt sich leicht reinigen · Weniger Reinigungsarbeiten im Arbeitsumfeld · Individuelle Befüllung · Mit und ohne Rührstab lieferbar

|                                    |                |
|------------------------------------|----------------|
| <b>Fassungsvermögen (Röhre)/ml</b> | <b>800</b>     |
| Abmessungen (L x B x H)/mm         | 570 x 210 x 80 |
| Gewicht/g                          | 1.365          |
| Art.-Nr.                           | 114248         |
| Preis/St.                          | <b>71,00</b>   |



**Schösse** **Kartuschenpistole „EconoMax® HES-V3T“**

Professionelle Kartuschenhalterung aus Stahlblech · Robust mit feiner Dosiermöglichkeit · Ergonomischer und mit Gummipolster versehener Griff · Verschleißarme, gehärtete Antriebsstangen · Einfache Bremsentriegelung verhindert ein Nachtropfen

|  |                |
|--|----------------|
| <b>Fassungsvermögen (Kartusche)/ml</b> | <b>310</b>     |
| Abmessungen (L x B x H)/mm             | 365 x 200 x 56 |
| Gewicht/g                              | 873            |
| Art.-Nr.                               | 109980         |
| Preis/St.                              | <b>61,00</b>   |

**Schösse** **Kartuschenpistole „EconoMax® HLS-V3T“**

Professionelle drehbare Kartuschenhalterung aus Stahlblech · Robust mit feiner Dosiermöglichkeit · Kostengünstige Ausführung · Ergonomischer Griff · Verschleißarme Vorschubstange und Antrieb

|  |                |
|--|----------------|
| <b>Fassungsvermögen (Kartusche)/ml</b> | <b>310</b>     |
| Abmessungen (L x B x H)/mm             | 365 x 200 x 56 |
| Gewicht/g                              | 710            |
| Art.-Nr.                               | 109979         |
| Preis/St.                              | <b>27,00</b>   |

**Schösse** **Schaumpistole „HT-blau“**

Metall mit Kunststoffgriff · NBS-Universal Adapter-System ist kompatibel mit allen in Europa gängigen Adapter-Anschlüssen · Dreifachdichtungssatz zwischen PTFE beschichteter Nadel und gefrästem Gehäuse · PTFE beschichteter Adapter mit PTFE-Kugel · Jedes Stück unterliegt einer Einzeldruckprüfung

|                                   |                       |
|-----------------------------------|-----------------------|
| <b>Abmessungen (L x B x H)/mm</b> | <b>350 x 180 x 50</b> |
| Gewicht/g                         | 437                   |
| Art.-Nr.                          | 109977                |
| Preis/St.                         | <b>45,00</b>          |

**Schösse** **Schaumpistole „HT-100“**

Metall mit Kunststoffgriff · NBS-Universal Adapter-System ist kompatibel mit allen in Europa gängigen Adapter-Anschlüssen · Dreifachdichtungssatz zwischen PTFE beschichteter Nadel und gefrästem Gehäuse · 1.170 mm langes Modell mit 1.000 mm langem Ausspritzrohr · PTFE beschichteter Adapter mit PTFE-Kugel · Jedes Stück unterliegt einer Einzeldruckprüfung

|                                   |                         |
|-----------------------------------|-------------------------|
| <b>Abmessungen (L x B x H)/mm</b> | <b>1.170 x 180 x 50</b> |
| Gewicht/g                         | 742                     |
| Art.-Nr.                          | 114227                  |
| Preis/St.                         | <b>86,00</b>            |

**Schösse** **Schaumpistole „KS blau“**

Metall-Kunststoff · NBS-Universal Adapter-System ist kompatibel mit allen in Europa gängigen Adapter-Anschlüssen · Dreifachdichtungssatz zwischen Nadel und Gehäuse · Jedes Stück unterliegt einer Einzeldruckprüfung · Sehr leicht

|                                   |                       |
|-----------------------------------|-----------------------|
| <b>Abmessungen (L x B x H)/mm</b> | <b>340 x 160 x 48</b> |
| Gewicht/g                         | 192                   |
| Art.-Nr.                          | 109976                |
| Preis/St.                         | <b>23,00</b>          |

**Schösse** **Schaumpistole „MG-Opti“**

Metall mit Kunststoffgriff · NBS-Universal Adapter-System ist kompatibel mit allen in Europa gängigen Adapter-Anschlüssen · PTFE beschichteter Adapter mit PTFE-Kugel · Dreifachdichtungssatz zwischen Nadel und Gehäuse · Jedes Stück unterliegt einer Einzeldruckprüfung

|                                   |                       |
|-----------------------------------|-----------------------|
| <b>Abmessungen (L x B x H)/mm</b> | <b>340 x 205 x 50</b> |
| Gewicht/g                         | 463                   |
| Art.-Nr.                          | 109978                |
| Preis/St.                         | <b>27,00</b>          |





### Benzingemisch 2-Takt

Fertig gemischtes Benzin für Motorsägen, Freischneider, Heckenscheren, Motorräder und Trimmer · Geringste Umweltauswirkungen · Nahezu vollständig frei von Schadstoffen wie Blei, Schwefel, Aromaten, Ethanol sowie Benzol · Optimale Schmierung und eine saubere Verbrennung · 5 Jahre lagerfähig

| Inhalt/l  | 1      | 5      | 25     | 60     | 200    |
|-----------|--------|--------|--------|--------|--------|
| Art.-Nr.  | 112495 | 112496 | 112497 | 112498 | 112499 |
| Preis/St. | 4,50   | 21,00  | 102,00 | 237,00 | 774,00 |



### Benzin 4-Takt

Ölfreies Alkylatbenzin für Rasenmäher, Boden- und Schneefräsen sowie Boote und sonstige 4-Takt Motoren · Ethanolfrei · Saubere Verbrennung · 5 Jahre lagerfähig

| Inhalt/l  | 5      | 60     |
|-----------|--------|--------|
| Art.-Nr.  | 116975 | 116976 |
| Preis/St. | 20,50  | 232,00 |



### Ablasshahn

Für 25 Liter Kanister



|           |        |
|-----------|--------|
| Art.-Nr.  | 115706 |
| Preis/St. | 7,70   |



### Schnellfüller, automatisch

Für 5 Liter Kanister



|           |        |
|-----------|--------|
| Art.-Nr.  | 115704 |
| Preis/St. | 21,50  |



### Fasspumpe, Metall

Für 60 / 200 Liter Fass



|           |        |
|-----------|--------|
| Art.-Nr.  | 115707 |
| Preis/St. | 170,00 |



### PE-Breitfolie

FOF-transluzent · Wir liefern sämtliche PE-Breitfolien auch in transparent, bitte fragen Sie uns an!

| Typ                  | 100    | 100    | 120    | 160    | 200    | 30     | 30     | 300    | 400    |
|----------------------|--------|--------|--------|--------|--------|--------|--------|--------|--------|
| Rollenbreite/m       | 2      | 4      | 4      | 4      | 4      | 2      | 4      | 4      | 4      |
| Rollenlänge/m        | 50     | 50     | 50     | 50     | 50     | 100    | 100    | 25     | 25     |
| Art.-Nr.             | 104832 | 104833 | 104836 | 104837 | 104838 | 104829 | 104830 | 104839 | 104840 |
| Preis/m <sup>2</sup> | a.A.   | a.A.   | a.A.   | a.A.   | a.A.   | a.A.   | a.A.   | a.A.   | a.A.   |



### PE-Breitfolie

FOS-schwarz · Bau- und Abdeckfolie aus dunklem PE-Regenerat

| Typ                  | 100    | 100    | 120    | 160    | 200    | 300    | 400    |
|----------------------|--------|--------|--------|--------|--------|--------|--------|
| Rollenbreite/m       | 2      | 4      | 4      | 4      | 4      | 4      | 4      |
| Rollenlänge/m        | 50     | 50     | 50     | 50     | 50     | 25     | 25     |
| Art.-Nr.             | 108602 | 108603 | 108604 | 108605 | 108606 | 108607 | 108608 |
| Preis/m <sup>2</sup> | a.A.   | a.A.   | a.A.   | a.A.   | a.A.   | a.A.   | a.A.   |



### Teppichband

Doppelseitiges, dauerhaft klebendes Handwerkerband

|                        |             |
|------------------------|-------------|
| <b>Rollenbreite/mm</b> | <b>38</b>   |
| Rollenlänge/m          | 25          |
| Art.-Nr.               | 104990      |
| Preis/Rolle            | <b>6,80</b> |



### Gewebe-Klebeband

Mit PE-Beschichtung · Hohe Einreißfestigkeit · Leicht abrollbar · Wasserdicht

**Anwendung:** Abdichtung von Rohrleitungen, Heizungs- und Frischluftkanälen sowie Isolierungen, Befestigung und Verklebung von PE-Folien auf Baustellen und bei der Asbestsanierung

|                        |              |
|------------------------|--------------|
| <b>Rollenbreite/mm</b> | <b>50</b>    |
| Rollenlänge/m          | 50           |
| Art.-Nr.               | 104995       |
| Preis/Rolle            | <b>13,00</b> |



### Klebeband

Glattes PVC-Schutzband aus einer widerstandsfähigen und anschmiegsamen Weich-PVC-Folie

**Anwendung:** Zum Abdichten von Schalungstafeln und als Bodenlinienmarkierungsband

|                        |             |
|------------------------|-------------|
| <b>Rollenbreite/mm</b> | <b>50</b>   |
| Rollenlänge/m          | 33          |
| Art.-Nr.               | 104992      |
| Preis/Rolle            | <b>4,30</b> |



### Schalungsfugenband

Weiches, einseitig klebendes Schaumstoff-Klebeband · Zum Abdichten gegen Staub, Zugluft und Feuchtigkeit

|                        |             |
|------------------------|-------------|
| <b>Rollenbreite/mm</b> | <b>19</b>   |
| Stärke/mm              | 6           |
| Rollenlänge/m          | 10          |
| Art.-Nr.               | 104991      |
| Preis/Rolle            | <b>2,00</b> |



### Steinband Premium

PE-extrudiertes Gewebe mit guten Klebe- und Hafteigenschaften

|                        |             |
|------------------------|-------------|
| <b>Rollenbreite/mm</b> | <b>48</b>   |
| Rollenlänge/m          | 50          |
| Farbe                  | silber      |
| Art.-Nr.               | 110620      |
| Preis/Rolle            | <b>6,70</b> |





**kip** Schutzband, PVC Premium

Haftet für Qualität

Quergerillt für leichtes und gerades Abtrennen · Zum Schutz von z. B. glatten Untergründen wie z. B. Holz (lackiert, grundiert), Aluminium, Glas · Einsatzdauer bis zu 3 Wochen im Innen- und Außenbereich · Vorsicht bei verwitterten PVC-Untergründen

|             |        |        |
|-------------|--------|--------|
| Breite/mm   | 50     | 50     |
| Länge/m     | 33     | 33     |
| Farbe       | gelb   | weiß   |
| Art.-Nr.    | 113823 | 113824 |
| Preis/Rolle | 2,70   | 2,70   |



**kip** Schutzband, PVC Premium

Haftet für Qualität

Stabiles PVC-Band · Rückstandslos entfernbares PVC-Klebeband

**Anwendung:** Zur Befestigung von Abdeckmaterialien · Vorsicht bei verwitterten PVC-Untergründen

|             |        |
|-------------|--------|
| Breite/mm   | 50     |
| Länge/m     | 33     |
| Farbe       | gelb   |
| Art.-Nr.    | 116576 |
| Preis/Rolle | 2,60   |



**kip** Feinkrepp EXTRA Premium Plus

Haftet für Qualität

Leicht gekrepptes Band mit exzellenter Klebkraft und großem Haftvermögen · Hervorragende Wasser- und Feuchtigkeitsbeständigkeit · Sehr reißfest · Temperaturbeständigkeit bis 80 °C · Einsatzdauer innen: 7 Tage, außen: kurzfristig

|             |        |        |
|-------------|--------|--------|
| Breite/mm   | 30     | 48     |
| Länge/m     | 50     | 50     |
| Farbe       | natur  | natur  |
| Art.-Nr.    | 108563 | 108565 |
| Preis/Rolle | 3,10   | 4,20   |



**kip** Folien-Mask

Haftet für Qualität

Transparente 50 µ dicke LDPE-Folie mit zwei Klebestreifen

**Anwendung:** Zum einfachen Abkleben von Balken, Türcargen etc.

|             |             |             |
|-------------|-------------|-------------|
| Breite/mm   | 300         | 500         |
| Länge/m     | 50          | 50          |
| Farbe       | transparent | transparent |
| Art.-Nr.    | 116577      | 116575      |
| Preis/Rolle | 19,00       | 31,00       |



**kip** Duoband

Haftet für Qualität

Doppelseitig klebend · Weich-PVC-Folie · Anbringen von Abdeckmaterialien an Bauteile wie z. B. Fenstern, Türen usw. in einem Arbeitsgang · Vorsicht bei verwitterten PVC-Untergründen · Einsatzdauer bis zu 6 Wochen im Innen- und Außenbereich

|                 |           |
|-----------------|-----------|
| Rollenbreite/mm | 35        |
| Rollenlänge/m   | 25        |
| Farbe           | grün-weiß |
| Art.-Nr.        | 113990    |
| Preis/Rolle     | 6,40      |





### Abdeckband WASHI-TEC® Standard

Das Standardprodukt für scharfe Linien · Dünnes Standardabdeckband aus WASHI-TEC®-Papier mit Acrylatkleber · Gute Haftung und Reißfestigkeit · UV-beständig

| Breite/mm   | 18          | 24          | 30          | 36          | 48          |
|-------------|-------------|-------------|-------------|-------------|-------------|
| Länge/m     | 50          | 50          | 50          | 50          | 50          |
| Farbe       | gelb        | gelb        | gelb        | gelb        | gelb        |
| Art.-Nr.    | 116580      | 116581      | 116582      | 116583      | 116584      |
| Preis/Rolle | <b>2,70</b> | <b>3,50</b> | <b>4,30</b> | <b>5,40</b> | <b>7,10</b> |



### Gewebe-Masker Premium

Mit PE-Abdeckfolie · Eigenständiges Anschmiegen der Folie durch statische Aufladung · Abdecken und Maskieren von großen Flächen · Haftet auf eine Vielzahl von Untergründen · Einsatzdauer im Innen- und Außenbereich bis zu 10 Tage · Folie nach außen gefaltet

|                 |             |
|-----------------|-------------|
| Rollenbreite/mm | <b>550</b>  |
| Rollenlänge/m   | 20          |
| Farbe           | blau        |
| Art.-Nr.        | 113996      |
| Preis/Rolle     | <b>2,50</b> |

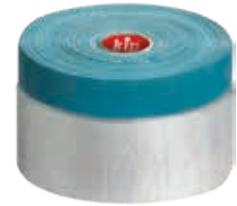

### Stuck-Masker

Mit extra breitem Gewebeband und dicker HDPE-Folie · Blaues, extra breites (30 mm) Gewebeband mit starker HDPE Abdeckfolie (18 µ) · Sehr gute Klebkraft · Eigenständiges Anschmiegen der Folie an den Untergrund durch statische Aufladung

**Anwendung:** Zum Maskieren auf Putz- und Steinuntergründen

| Breite/mm   | 550         | 1.100       | 2.400       |
|-------------|-------------|-------------|-------------|
| Länge/m     | 18          | 18          | 18          |
| Farbe       | blau        | blau        | blau        |
| Art.-Nr.    | 116574      | 116579      | 116578      |
| Preis/Rolle | <b>4,00</b> | <b>4,70</b> | <b>7,00</b> |



### Schutzfolie Premium

Selbst- und vollflächig klebend · Stärke 50 µm · LDPE-Folie · Einsatzdauer bis zu 10 Tage im Innen- und Außenbereich · Für Maler-, Gips- und Fassadenreinigungsarbeiten

**Anwendung:** Für Glasflächen, Stein- und Teppichböden sowie Treppen · Vorsicht bei porösen Untergründen (Natursteinen) wie Marmor, Terrakotta und PVC-Untergründen

| Breite/mm   | 500          | 500          |
|-------------|--------------|--------------|
| Länge/m     | 100          | 100          |
| Farbe       | transparent  | blau         |
| Art.-Nr.    | 113994       | 113995       |
| Preis/Rolle | <b>25,50</b> | <b>25,50</b> |



### Steinband, Standard

32 Mesh Gewebe mit Hotmelt-Klebstoff · PE-laminiert, dadurch wasserabweisend

**Anwendung:** Einfache Abklebe- und Reparaturarbeiten · Vorsicht bei lackierten Flächen

|             |             |
|-------------|-------------|
| Breite/mm   | <b>50</b>   |
| Länge/m     | 50          |
| Farbe       | silber      |
| Art.-Nr.    | 113998      |
| Preis/Rolle | <b>5,20</b> |





**kip** Steinband, Extra Premium Plus

Anschmiegsames, stabiles und stark klebendes Premium-Steinband · 32 Mesh Gewebe mit Natur-Kautschuk-Kleber · PE-laminiert, dadurch wasserabweisend · Sehr gute Klebkraft und hohe Reißfestigkeit

**Anwendung:** Abdeckarbeiten auf rauen Untergründen, vor allem Putz und Stein · Sandstrahl- und Reparaturarbeiten · Wasserdichtes Versiegeln von Behältern, sicheres Verpacken von Transportgütern und Asbestentsorgung · Vorsicht bei lackierten Flächen

|             |        |
|-------------|--------|
| Breite/mm   | 50     |
| Länge/m     | 50     |
| Farbe       | silber |
| Art.-Nr.    | 113997 |
| Preis/Rolle | 9,80   |



**bph** Reparaturasphalt / Kaltasphalt

Körnung: 0,5 mm · Sofort einsetzbar · Sofortige Verkehrsfreigabe · Anwendbar bei Frost, Nässe, Sonnenschein (-10 °C bis +45 °C) · Mindestens 2 Jahre offen lagerfähig · Keine Fugenabdichtung bzw. Randabdichtung erforderlich · Umweltfreundlich und frei von Lösungsmitteln

**Anwendung:** Für die dauerhafte Instandsetzung von Schlaglöchern, Frostaufbrüchen, Schachtabdeckungen und Rissen · Für das Schließen von Aufbrüchen und Gräben

| Gebinde  | 25 kg Eimer | 25 kg Sack | 1.000 kg Big Bag |
|----------|-------------|------------|------------------|
| Art.-Nr. | 114288      | 110831     | 110832           |
| Preis/kg | 1,20        | 1,00       | 0,70             |



**bph** Vergussmasse „prophalt“

2-Komponenten Vergussmasse auf Bitumenbasis · Kalt verarbeitbar · Frei von Lösungsmitteln · Gute Dauerelastizität und -plastizität · Hohe Alterungs- und Witterungsbeständigkeit · Gute Haftung auf Asphalt und anderen festen Baustoffen

**Anwendung:** Risse, Fugen und Nähte · Auch für Anschlüsse an Beton, Metall, Stein und weiteren Materialien · Offene Bereiche zwischen Schachtabdeckungen und Schieberkappen an angrenzender Verkehrsfläche

| Ausführung     | Einzelkartusche | Kartuschen 3er-Set mit Fugenbürste und 1/3 mm Bitu-Splitt | Kartuschen 6er-Set mit Fugenbürste und 1/3 mm Bitu-Splitt | Kartuschen 12er Set mit Fugenbürste und 1/3 mm Bitu-Splitt |
|----------------|-----------------|---|---|--|
| Art.-Nr.       | 116488          | 116489  | 116490  | 116491   |
| Preis/St. /Set | 31,50           | 89,00   | 164,00  | 299,00   |



**bph** Prophalt - die Koaxialpresse

Notwendig für das Ausbringen von Prophalt-Kartuschen · Spezielle Presse mit entsprechender Übersetzung für dieses 2K-System

|           |        |
|-----------|--------|
| Art.-Nr.  | 116492 |
| Preis/St. | 86,00  |

# ARBEITSSCHUTZ & ENTSORGUNG



Unsere Lieferanten

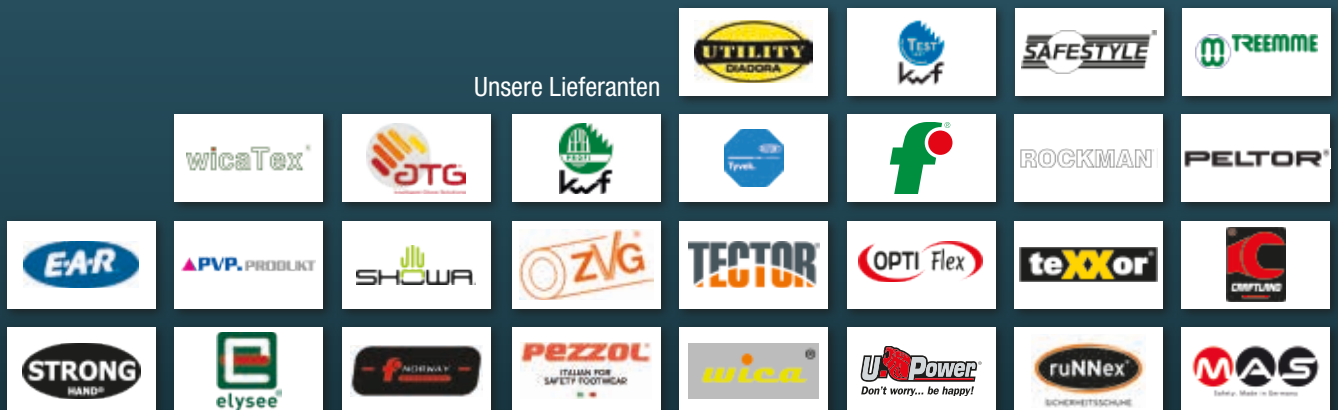





**Sicherheitsschuh „GLOVE II HIGH“**

**S3 HRO SRA** · Farbe schwarz · Wasserabweisendes Nubukleder Silk · Zehenkappe aus Aluminium 200J · Weite 10 · Air Mesh Futter · Herausnehmbares, gelochtes, dämpfendes EVA-Fußbett · Durchtrittssichere K-SOLE Sohle · TPU-Fersenschutz · Sohle aus Nitrilkautschuk HRO SRA · EVA-Einlegesohle mit TPU-Schutzschicht

| Größe      | 35            | 36            | 37            | 38            | 39            | 40            | 41            |
|------------|---------------|---------------|---------------|---------------|---------------|---------------|---------------|
| Art.-Nr.   | 115798        | 115799        | 115800        | 115801        | 115802        | 115803        | 115804        |
| Preis/Paar | <b>128,00</b> | <b>128,00</b> | <b>128,00</b> | <b>128,00</b> | <b>128,00</b> | <b>128,00</b> | <b>128,00</b> |

| Größe      | 42            | 43            | 44            | 45            | 46            | 47            | 48            |
|------------|---------------|---------------|---------------|---------------|---------------|---------------|---------------|
| Art.-Nr.   | 115805        | 115806        | 115807        | 115808        | 115809        | 115810        | 115811        |
| Preis/Paar | <b>128,00</b> | <b>128,00</b> | <b>128,00</b> | <b>128,00</b> | <b>128,00</b> | <b>128,00</b> | <b>128,00</b> |



**Sicherheitshalbschuh „GLOVE II“**

**S3 HRO SRA** · Farbe schwarz · Wasserabweisendes Nubukleder Silk · Zehenkappe aus Aluminium 200J · Weite 10 · Air Mesh Futter · Herausnehmbares, gelochtes, dämpfendes EVA-Fußbett · Durchtrittssichere K-SOLE Sohle · TPU-Fersenschutz · EVA-Einlegesohle mit TPU-Schutzschicht · Nitrilkautschuk HRO

| Größe      | 35            | 36            | 37            | 38            | 39            | 40            | 41            |
|------------|---------------|---------------|---------------|---------------|---------------|---------------|---------------|
| Art.-Nr.   | 115812        | 115813        | 115814        | 115815        | 115816        | 115817        | 115818        |
| Preis/Paar | <b>120,00</b> | <b>120,00</b> | <b>120,00</b> | <b>120,00</b> | <b>120,00</b> | <b>120,00</b> | <b>120,00</b> |

| Größe      | 42            | 43            | 44            | 45            | 46            | 47            | 48            |
|------------|---------------|---------------|---------------|---------------|---------------|---------------|---------------|
| Art.-Nr.   | 115819        | 115820        | 115821        | 115822        | 115823        | 115824        | 115825        |
| Preis/Paar | <b>120,00</b> | <b>120,00</b> | <b>120,00</b> | <b>120,00</b> | <b>120,00</b> | <b>120,00</b> | <b>120,00</b> |



**Sicherheitsschuh „GLOVE TECH HIGH PRO“**

**S3 SRA HRO ESD** · Farbe schwarz · S3 aus kratzfestem, wasserabweisendem und atmungsaktivem Perwanger-Leder mit Net Breathing System by Geox · Zehenschutz · Zehenkappe aus Aluminium 200J · Weite 11 · 3D-Futter mit Kamineffekt für mehr Atmungsaktivität und rutschfeste Mikrofaser im Fersenbereich · Durchtrittssicherer Einsatz K-SOLE BREATHABLE · Atmungsaktive herausnehmbare Einlegesohle mit Aktivkohle · Laufsohle aus Nitrilkautschuk HRO · EVA-Zwischensohle + TPU-Schutzschicht · SRA Rutschfestigkeit

| Größe      | 35            | 36            | 37            | 38            | 39            | 40            | 41            |
|------------|---------------|---------------|---------------|---------------|---------------|---------------|---------------|
| Art.-Nr.   | 115861        | 115862        | 115863        | 115864        | 115865        | 115866        | 115867        |
| Preis/Paar | <b>149,00</b> | <b>149,00</b> | <b>149,00</b> | <b>149,00</b> | <b>149,00</b> | <b>149,00</b> | <b>149,00</b> |

| Größe      | 42            | 43            | 44            | 45            | 46            | 47            | 48            |
|------------|---------------|---------------|---------------|---------------|---------------|---------------|---------------|
| Art.-Nr.   | 115868        | 115869        | 115870        | 115871        | 115872        | 115873        | 115874        |
| Preis/Paar | <b>149,00</b> | <b>149,00</b> | <b>149,00</b> | <b>149,00</b> | <b>149,00</b> | <b>149,00</b> | <b>149,00</b> |



**Sicherheitshalbschuh „GLOVE TECH LOW PRO“**

**S3 SRA HRO ESD** · Farbe schwarz · S3 aus kratzfestem, wasserabweisendem und atmungsaktivem Perwanger-Leder mit Net Breathing System by Geox · Zehenschutz · Zehenkappe aus Aluminium 200J · Weite 11 · 3D-Futter mit Kamineffekt für mehr Atmungsaktivität und rutschfeste Mikrofaser im Fersenbereich · Durchtrittssicherer Einsatz K-SOLE BREATHABLE · Atmungsaktive herausnehmbare Einlegesohle mit Aktivkohle · Laufsohle aus Nitrilkautschuk HRO · EVA-Zwischensohle + TPU-Schutzschicht · SRA Rutschfestigkeit

| Größe      | 35            | 36            | 37            | 38            | 39            | 40            | 41            |
|------------|---------------|---------------|---------------|---------------|---------------|---------------|---------------|
| Art.-Nr.   | 115875        | 115876        | 115877        | 115878        | 115879        | 115880        | 115881        |
| Preis/Paar | <b>141,00</b> | <b>141,00</b> | <b>141,00</b> | <b>141,00</b> | <b>141,00</b> | <b>141,00</b> | <b>141,00</b> |

| Größe      | 42            | 43            | 44            | 45            | 46            | 47            | 48            |
|------------|---------------|---------------|---------------|---------------|---------------|---------------|---------------|
| Art.-Nr.   | 115882        | 115883        | 115884        | 115885        | 115886        | 115887        | 115888        |
| Preis/Paar | <b>141,00</b> | <b>141,00</b> | <b>141,00</b> | <b>141,00</b> | <b>141,00</b> | <b>141,00</b> | <b>141,00</b> |



**Sicherheitsschuh „HI FLOW II“**

**S3 SRC** · Farbe schwarz · S3 · Wasserabweisendes Nubuk · Hohe Pull-up Schuhe · Mehrlagige Zehenschutzkappe 200J · Weite 11 · Air Mesh Futter · Durchtrittssichere K-Sohle · Herausnehmbare, thermogeformte EVA-Einlegesohle · Kompakte, abriebfeste PU-Laufsohle · Zwischensohle aus PU-Schaum · SRC Rutschfestigkeit

| Größe      | 38           | 39           | 40           | 41           | 42           | 43           |
|------------|--------------|--------------|--------------|--------------|--------------|--------------|
| Art.-Nr.   | 115850       | 115851       | 115852       | 115853       | 115854       | 115855       |
| Preis/Paar | <b>84,00</b> | <b>84,00</b> | <b>84,00</b> | <b>84,00</b> | <b>84,00</b> | <b>84,00</b> |

| Größe      | 44           | 45           | 46           | 47           | 48           |
|------------|--------------|--------------|--------------|--------------|--------------|
| Art.-Nr.   | 115856       | 115857       | 115858       | 115859       | 115860       |
| Preis/Paar | <b>84,00</b> | <b>84,00</b> | <b>84,00</b> | <b>84,00</b> | <b>84,00</b> |



**Sicherheitsschuh „CONTINENTAL II“**

**S3 SRC** · Farbe blau/grün · Zweifarbiges, wasserabweisendes Nubuk S3 · Zehenkappe 200J aus Stahl · Weite 10 · Absolut durchtrittssichere K-Sohle · Futter aus Air Mesh · Herausnehmbare, thermogeformte Einlegesohle aus EVA · Reflektierende Einsätze · Zwischensohle aus PU-Hartschaum · Kompaktes, abriebfestes Sohlenprofil aus PU

| Größe      | 35           | 36           | 37           | 38           | 39           | 40           | 41           |
|------------|--------------|--------------|--------------|--------------|--------------|--------------|--------------|
| Art.-Nr.   | 115826       | 115827       | 115828       | 115829       | 115830       | 115831       | 115832       |
| Preis/Paar | <b>94,00</b> | <b>94,00</b> | <b>94,00</b> | <b>94,00</b> | <b>94,00</b> | <b>94,00</b> | <b>94,00</b> |

| Größe      | 42           | 43           | 44           | 45           | 46           | 47           | 48           |
|------------|--------------|--------------|--------------|--------------|--------------|--------------|--------------|
| Art.-Nr.   | 115833       | 115834       | 115835       | 115836       | 115837       | 115848       | 115849       |
| Preis/Paar | <b>94,00</b> | <b>94,00</b> | <b>94,00</b> | <b>94,00</b> | <b>94,00</b> | <b>94,00</b> | <b>94,00</b> |







### Sicherheitsschuh „ALP II HIGH“

**S3 WR SRC** · Farbe erdbraun · S3 WR aus Perwanger-Leder mit wasserdichter DIA-TEX-Membran · Zehenkappe aus Aluminium 200J · Weite 10 · Durchtrittsfestigkeit K-SOLE · Thermogeformte, herausnehmbare Einlegesohle aus EVA und reflektierenden Einsätzen · Laufsohle aus kompaktem, abriebfestem PU · Zwischensohle aus PU-Schaum · SRC Rutschfestigkeit

| Größe      | 38            | 39            | 40            | 41            | 42            | 43            |
|------------|---------------|---------------|---------------|---------------|---------------|---------------|
| Art.-Nr.   | 115889        | 115890        | 115891        | 115892        | 115893        | 115894        |
| Preis/Paar | <b>107,00</b> | <b>107,00</b> | <b>107,00</b> | <b>107,00</b> | <b>107,00</b> | <b>107,00</b> |

| Größe      | 44            | 45            | 46            | 47            | 48            |
|------------|---------------|---------------|---------------|---------------|---------------|
| Art.-Nr.   | 115895        | 115896        | 115897        | 115898        | 115899        |
| Preis/Paar | <b>107,00</b> | <b>107,00</b> | <b>107,00</b> | <b>107,00</b> | <b>107,00</b> |



### Sicherheitsschuh „Lion“

**S3 SRC** · Schaft aus weichem gemilltem Leder, wasserabweisend · Futter aus atmungsaktivem Wing Tex Material mit Belüftungsgängen · Gelochte Aluminiumkappe mit atmungsaktiver Membrane · Save & Flex PLUS durchtrittssichere „no-metal“ Brandsohle · Durchgehendes, anatomisch geformtes und extrem atmungsaktives Fußbett aus weichem Polyurethan · Weiche PUR Comfort Zwischensohle · Rutsch- und abriebfeste PUR Laufsohle · Weite Natural Comfort 11 Mondopoint

| Größe      | 35           | 36           | 37           | 38           | 39           | 40           | 41           |
|------------|--------------|--------------|--------------|--------------|--------------|--------------|--------------|
| Art.-Nr.   | 112935       | 112936       | 112937       | 112938       | 112939       | 112940       | 112941       |
| Preis/Paar | <b>81,00</b> | <b>81,00</b> | <b>81,00</b> | <b>81,00</b> | <b>81,00</b> | <b>81,00</b> | <b>81,00</b> |

| Größe      | 42           | 43           | 44           | 45           | 46           | 47           | 48           |
|------------|--------------|--------------|--------------|--------------|--------------|--------------|--------------|
| Art.-Nr.   | 112942       | 112943       | 112944       | 112945       | 112946       | 112947       | 112948       |
| Preis/Paar | <b>81,00</b> | <b>81,00</b> | <b>81,00</b> | <b>81,00</b> | <b>81,00</b> | <b>81,00</b> | <b>81,00</b> |



### Sicherheitshalbschuh „King“

**S3 SRC** · Schaft aus weichem gemilltem Leder, wasserabweisend · Futter aus atmungsaktivem Wing Tex Material mit Belüftungsgängen · Gelochte Aluminiumkappe mit atmungsaktiver Membrane · Save & Flex PLUS durchtrittssichere „no-metal“ Brandsohle · Durchgehendes, anatomisch geformtes und extrem atmungsaktives Fußbett aus weichem Polyurethan · Weiche PUR Comfort Zwischensohle · Rutsch- und abriebfeste PUR Laufsohle · Weite Natural Comfort 11 Mondopoint

| Größe      | 35           | 36           | 37           | 38           | 39           | 40           | 41           |
|------------|--------------|--------------|--------------|--------------|--------------|--------------|--------------|
| Art.-Nr.   | 113035       | 113036       | 113037       | 113038       | 113039       | 113040       | 113041       |
| Preis/Paar | <b>75,00</b> | <b>75,00</b> | <b>75,00</b> | <b>75,00</b> | <b>75,00</b> | <b>75,00</b> | <b>75,00</b> |

| Größe      | 42           | 43           | 44           | 45           | 46           | 47           | 48           |
|------------|--------------|--------------|--------------|--------------|--------------|--------------|--------------|
| Art.-Nr.   | 113042       | 113043       | 113044       | 113045       | 113046       | 113047       | 113048       |
| Preis/Paar | <b>75,00</b> | <b>75,00</b> | <b>75,00</b> | <b>75,00</b> | <b>75,00</b> | <b>75,00</b> | <b>75,00</b> |



### Sicherheitsschuh „Greenland“

**S3 SRC** · Schaft aus Pull-up Leder mit Überkappe, wasserabweisend · Futter aus atmungsaktivem Wing Tex Material mit Belüftungsgängen · Gelochte Kunststoffkappe mit atmungsaktiver Membrane · Save & Flex PLUS durchtrittsichere „no-metal“ Brandsohle · Durchgehendes, anatomisch geformtes, antibakterielles und atmungsaktives PE Fußbett · Weiche PUR Comfort Zwischensohle · Rutsch- und abriebfeste PUR Laufsohle · Weite Natural Confort 11 Mondopoint · 100 % Metallfrei

| Größe      | 35           | 36           | 37           | 38           | 39           | 40           | 41           |
|------------|--------------|--------------|--------------|--------------|--------------|--------------|--------------|
| Art.-Nr.   | 114035       | 114036       | 114037       | 114038       | 114039       | 114040       | 114041       |
| Preis/Paar | <b>69,00</b> | <b>69,00</b> | <b>69,00</b> | <b>69,00</b> | <b>69,00</b> | <b>69,00</b> | <b>69,00</b> |

| Größe      | 41           | 42           | 43           | 44           | 45           | 46           | 47           | 48           |
|------------|--------------|--------------|--------------|--------------|--------------|--------------|--------------|--------------|
| Art.-Nr.   | 114041       | 114042       | 114043       | 114044       | 114045       | 114046       | 114047       | 114048       |
| Preis/Paar | <b>69,00</b> | <b>69,00</b> | <b>69,00</b> | <b>69,00</b> | <b>69,00</b> | <b>69,00</b> | <b>69,00</b> | <b>69,00</b> |



### Sicherheitshalbschuh „Quebec“

**S3 SRC** · Schaft aus Pull-up Leder mit Überkappe, wasserabweisend · Futter aus atmungsaktivem Wing Tex Material mit Belüftungsgängen · Gelochte Kunststoffkappe mit atmungsaktiver Membrane · Save & Flex PLUS durchtrittsichere „no-metal“ Brandsohle · Durchgehendes, anatomisch geformtes, antibakterielles und atmungsaktives PE Fußbett · Weiche PUR Comfort Zwischensohle · Rutsch- und abriebfeste PUR Laufsohle · Weite Natural Confort 11 Mondopoint · 100 % Metallfrei

| Größe      | 35           | 36           | 37           | 38           | 39           | 40           | 41           |
|------------|--------------|--------------|--------------|--------------|--------------|--------------|--------------|
| Art.-Nr.   | 114135       | 114136       | 114137       | 114138       | 114139       | 114140       | 114141       |
| Preis/Paar | <b>63,00</b> | <b>63,00</b> | <b>63,00</b> | <b>63,00</b> | <b>63,00</b> | <b>63,00</b> | <b>63,00</b> |

| Größe      | 42           | 43           | 44           | 45           | 46           | 47           |
|------------|--------------|--------------|--------------|--------------|--------------|--------------|
| Art.-Nr.   | 114142       | 114143       | 114144       | 114145       | 114146       | 114147       |
| Preis/Paar | <b>63,00</b> | <b>63,00</b> | <b>63,00</b> | <b>63,00</b> | <b>63,00</b> | <b>63,00</b> |



### Sicherheitsschuh „Ascend“

**S3** · Schaft aus weichem Glattleder, wasserabweisend · Futter Wing Tex: atmungsaktives Material mit Belüftungsgängen · Sicherheitskappe AirToe Composite: gelochte Kunststoffkappe mit atmungsaktiver Membran · Durchtrittsichere „no-metal“ Brandsohle · Fußbett Action Dry: durchgehendes, anatomisch geformtes und leichtes EVA Fußbett mit Aktivkohlefasern · Zwischensohle als weiche PUR Comfortsohle · Rutsch- und abriebfeste PUR Laufsohle · Weite Natural Confort 11 Mondopoint

| Größe      | 38           | 39           | 40           | 41           | 42           |
|------------|--------------|--------------|--------------|--------------|--------------|
| Art.-Nr.   | 113238       | 113239       | 113240       | 113241       | 113242       |
| Preis/Paar | <b>66,00</b> | <b>66,00</b> | <b>66,00</b> | <b>66,00</b> | <b>66,00</b> |

| Größe      | 43           | 44           | 45           | 46           | 47           |
|------------|--------------|--------------|--------------|--------------|--------------|
| Art.-Nr.   | 113243       | 113244       | 113245       | 113246       | 113247       |
| Preis/Paar | <b>66,00</b> | <b>66,00</b> | <b>66,00</b> | <b>66,00</b> | <b>66,00</b> |





### Sicherheitsschuh „Cross“

**S3** · Schaft aus Glattleder mit abriebfester Überkappe aus Bay-Cast Material, wasserabweisend · Wing Tex Futter: atmungsaktives Material mit Belüftungsgängen · Sicherheitskappe AirToe Composite: gelochte Kunststoffkappe mit atmungsaktiver Membran · Durchtrittssichere „no-metal“ Brandsohle · Fußbett Action Dry: durchgehendes, anatomisch geformtes und leichtes EVA Fußbett mit Aktivkohlefaser · Zwischensohle: Weiche PUR Comfortsohle · Rutsch- und abriebfeste PUR Laufsohle · Weite Natural Confort 11 Mondopoint

| Größe      | 38           | 39           | 40           | 41           | 42           |
|------------|--------------|--------------|--------------|--------------|--------------|
| Art.-Nr.   | 113638       | 113639       | 113640       | 113641       | 113642       |
| Preis/Paar | <b>69,00</b> | <b>69,00</b> | <b>69,00</b> | <b>69,00</b> | <b>69,00</b> |

| Größe      | 43           | 44           | 45           | 46           | 47           |
|------------|--------------|--------------|--------------|--------------|--------------|
| Art.-Nr.   | 113643       | 113644       | 113645       | 113646       | 113647       |
| Preis/Paar | <b>69,00</b> | <b>69,00</b> | <b>69,00</b> | <b>69,00</b> | <b>69,00</b> |



### Sicherheitshalbschuh „YODA“

**S3 SRC** · Schaft aus weichem gemilltem Leder, wasserabweisend · Futter Wing Tex: atmungsaktives Material mit Belüftungsgängen · Sicherheitskappe AirToe Aluminium · Durchtrittssichere „no-metal“ Zwischensohle aus Verbundmaterial · Fußbett: Polysoft - anatomisches Fußbett aus weichem Polyurethan, atmungsaktiv und antibakteriell · Zwischensohle: Weiches PU und Infinergy® · Laufsohle: Abriebfestes, ölresistentes, rutschfestes und antistatisches PU mit leichtem Absatz · Weite Natural Confort 11 Mondopoint

| Größe      | 35            | 36            | 37            | 38            | 39            | 40            | 41            |
|------------|---------------|---------------|---------------|---------------|---------------|---------------|---------------|
| Art.-Nr.   | 115930        | 115931        | 115932        | 115933        | 115934        | 115935        | 115936        |
| Preis/Paar | <b>101,00</b> | <b>101,00</b> | <b>101,00</b> | <b>101,00</b> | <b>101,00</b> | <b>101,00</b> | <b>101,00</b> |

| Größe      | 42            | 43            | 44            | 45            | 46            | 47            | 48            |
|------------|---------------|---------------|---------------|---------------|---------------|---------------|---------------|
| Art.-Nr.   | 115937        | 115948        | 115949        | 115950        | 115951        | 115952        | 115953        |
| Preis/Paar | <b>101,00</b> | <b>101,00</b> | <b>101,00</b> | <b>101,00</b> | <b>101,00</b> | <b>101,00</b> | <b>101,00</b> |



### Sicherheitshalbschuh „Trophy“

**S1P** · Schaft aus weichem Veloursleder und Einsätze aus atmungsaktivem „Canvas Extra-Strong“ Material · Futter Wing Tex: atmungsaktives Material mit Belüftungsgängen · Sicherheitskappe AirToe Aluminium: gelochte Aluminiumkappe mit atmungsaktiver Membran · Durchtrittssichere „no metal“ Brandsohle · Durchgehendes, anatomisch geformtes Fußbett aus weichem Polyurethan, extrem atmungsaktiv · Zwischensohle als weiche PUR Comfortsohle · Rutsch- und abriebfeste PUR Laufsohle · Weite Natural Confort 11 Mondopoint

| Größe      | 35           | 36           | 37           | 38           | 39           | 40           | 41           |
|------------|--------------|--------------|--------------|--------------|--------------|--------------|--------------|
| Art.-Nr.   | 112635       | 112636       | 112637       | 112638       | 112639       | 112640       | 112641       |
| Preis/Paar | <b>66,00</b> | <b>66,00</b> | <b>66,00</b> | <b>66,00</b> | <b>66,00</b> | <b>66,00</b> | <b>66,00</b> |

| Größe      | 42           | 43           | 44           | 45           | 46           | 47           | 48           |
|------------|--------------|--------------|--------------|--------------|--------------|--------------|--------------|
| Art.-Nr.   | 112642       | 112643       | 112644       | 112645       | 112646       | 112647       | 112648       |
| Preis/Paar | <b>66,00</b> | <b>66,00</b> | <b>66,00</b> | <b>66,00</b> | <b>66,00</b> | <b>66,00</b> | <b>66,00</b> |



**Sicherheitsschnürstiefel „Davos“**

**S3 WR CI HRO SRC** · Schaft aus hydrophobiertem Crazy-Horse Vollleder mit integriertem TPU-Fersenstabilisator · Reflexmaterial am Schaft · Wasserdichte und atmungsaktive PROTEX®-MEMBRANE · Webpelzgefüttert mit webpelzbedeckter Decksohle · Kunststoffkappe und durchtrittsichere Gewebezwichensohle · Antistatische, öl- und säurebeständige, rutschhemmende PU/Gummi Hybrid-Laufsohle mit integrierter Überkappe · Weite 11

| Größe      | 41            | 42            | 43            | 44            |
|------------|---------------|---------------|---------------|---------------|
| Art.-Nr.   | 115556        | 115557        | 115558        | 115559        |
| Preis/Paar | <b>107,00</b> | <b>107,00</b> | <b>107,00</b> | <b>107,00</b> |

| Größe      | 45            | 46            | 47            |
|------------|---------------|---------------|---------------|
| Art.-Nr.   | 115560        | 115561        | 115562        |
| Preis/Paar | <b>107,00</b> | <b>107,00</b> | <b>107,00</b> |



**Sicherheitsschnürstiefel „Bari“**

**S3 RC** · Farbe: schwarz, silber abgesetzt · Schaft aus hochwertigem, hydrophobiertem Rindvollleder mit integriertem TPU-Fersenstabilisator · Ergonomisch gepolsterter Kragen · Angenähte, gepolsterte Staublasche · Verschluss mit Ösen und Haken · Silberne Karbon-Reflex-Applikationen · Herausnehmbares, anatomisches Fußbett mit integrierter Dämpfung im Fersenbereich · Kunststoffkappe und durchtrittsichere Gewebezwichensohle · Großes Lederblatt, weitgehend nahtfrei · Antistatische, öl- und säurebeständige, rutschhemmende 2-Schichten PU/PU Hybrid-Laufsohle mit integrierter Überkappe · Wasserdichte und atmungsaktive PROTEX®-MEMBRANE · Schuhweite 11



| Größe      | 38           | 39           | 40           | 41           | 42           |
|------------|--------------|--------------|--------------|--------------|--------------|
| Art.-Nr.   | 114630       | 114631       | 114632       | 114633       | 114634       |
| Preis/Paar | <b>89,00</b> | <b>89,00</b> | <b>89,00</b> | <b>89,00</b> | <b>89,00</b> |

| Größe      | 43           | 44           | 45           | 46           | 47           |
|------------|--------------|--------------|--------------|--------------|--------------|
| Art.-Nr.   | 114649       | 114650       | 114651       | 114652       | 114653       |
| Preis/Paar | <b>89,00</b> | <b>89,00</b> | <b>89,00</b> | <b>89,00</b> | <b>89,00</b> |



**Sicherheitsschuh „Jagel“**

**S3 WR RC** · Angenähte, gepolsterte Staublasche aus Textilmaterial · Herausnehmbares, anatomisches Fußbett mit Dämpfung im Fersenbereich · Kunststoffkappe und durchtrittsichere Gewebezwichensohle · TPU-Kappenschutz · Antistatische, öl- und säurebeständige, rutschhemmende 2-Schichten PU Hybrid-Laufsohle mit integrierter Überkappe · Zertifiziert gemäß DGUV-Regel 112-191 · Weite 11 · Schaft aus hydrophobiertem Vollleder · Reflexmaterial im Seitenbereich · Fersenstabilisator · Wasserdichte PROTEX®-MEMBRANE

| Größe      | 38           | 39           | 40           | 41           | 42           | 43           |
|------------|--------------|--------------|--------------|--------------|--------------|--------------|
| Art.-Nr.   | 115521       | 115522       | 115523       | 115524       | 115525       | 115526       |
| Preis/Paar | <b>99,00</b> | <b>99,00</b> | <b>99,00</b> | <b>99,00</b> | <b>99,00</b> | <b>99,00</b> |

| Größe      | 44           | 45           | 46           | 47           | 48           |
|------------|--------------|--------------|--------------|--------------|--------------|
| Art.-Nr.   | 115527       | 115528       | 115529       | 115530       | 115531       |
| Preis/Paar | <b>99,00</b> | <b>99,00</b> | <b>99,00</b> | <b>99,00</b> | <b>99,00</b> |





### Sicherheitsschnürstiefel „Veddel“

**S3 RC** · Schaft aus schwarzem Glattleder · Angenähte, gepolsterte Staublasche aus Textilmaterial · Verschluss mit Kunststoffschnellschnür-Ösen · Herausnehmbares, anatomisches Fußbett mit Dämpfung aus Gel im Fersenbereich · Ergonomisch geformter, gepolsterter Kragen aus synthetischem Material · Reflexmaterial an den Seiten und im Fersenbereich · Bedrucktes CRAFTLAND®-Innenfutter · Kunststoffkappe und Gewebezwichensohle · Antistatische, öl- und säurebeständige, rutschhemmende 2-Schichten PU/PU-Laufsohle · Komplett metallfrei · Schuhweite 11

| Größe      | 38           | 39           | 40           | 41           | 42           | 43           |
|------------|--------------|--------------|--------------|--------------|--------------|--------------|
| Art.-Nr.   | 114664       | 114665       | 114666       | 114667       | 114668       | 114669       |
| Preis/Paar | <b>68,00</b> | <b>68,00</b> | <b>68,00</b> | <b>68,00</b> | <b>68,00</b> | <b>68,00</b> |

| Größe      | 44           | 45           | 46           | 47           | 48           |
|------------|--------------|--------------|--------------|--------------|--------------|
| Art.-Nr.   | 114670       | 114671       | 114672       | 114673       | 114674       |
| Preis/Paar | <b>68,00</b> | <b>68,00</b> | <b>68,00</b> | <b>68,00</b> | <b>68,00</b> |



### Sicherheitsschnürstiefel „Marsala ÜK“

**S3 SRA** · Farbe: schwarz, orange abgesetzt · Genarbttes Rindleder · Ergonomisch gepolsterter Kragen · Angenähte, gepolsterte Staublasche · Verschluss durch Schnellschnür-Ösen · Herausnehmbares, antistatisches Fußbett · Korrosionsfreie Stahlkappe und Stahlzwischensohle · Antistatische, öl- und säurebeständige, rutschhemmende PU/PU-Laufsohle, nicht kreidend · Integrierte Überkappe · Schuhweite 11

| Größe      | 36           | 37           | 38           | 39           | 40           | 41           | 42           |
|------------|--------------|--------------|--------------|--------------|--------------|--------------|--------------|
| Art.-Nr.   | 114604       | 114605       | 114606       | 114607       | 114608       | 114609       | 114610       |
| Preis/Paar | <b>30,00</b> | <b>30,00</b> | <b>30,00</b> | <b>30,00</b> | <b>30,00</b> | <b>30,00</b> | <b>30,00</b> |

| Größe      | 43           | 44           | 45           | 46           | 47           | 48           |
|------------|--------------|--------------|--------------|--------------|--------------|--------------|
| Art.-Nr.   | 114611       | 114612       | 114613       | 114614       | 114615       | 114616       |
| Preis/Paar | <b>30,00</b> | <b>30,00</b> | <b>30,00</b> | <b>30,00</b> | <b>30,00</b> | <b>30,00</b> |



### Sicherheitshalbschuh „Tarent“

**S3 SRC** · Farbe: schwarz, silber abgesetzt · Schaft aus hochwertigem, hydrophobiertem Rindvollleder mit integriertem TPU-Fersenstabilisator · Ergonomisch gepolsterter Kragen · Angenähte, gepolsterte Staublasche · Verschluss mit Ösen und Haken · Silberne Karbon-Reflex-Applikationen · Herausnehmbares, anatomisches Fußbett mit integrierter Dämpfung im Fersenbereich · Kunststoffkappe und durchtrittsichere Gewebezwichensohle · Großes Lederblatt, weitgehend nahtfrei · Antistatische, öl- und säurebeständige, rutschhemmende 2-Schichten PU/PU Hybrid-Laufsohle mit integrierter Überkappe · Zertifiziert nach DGUV-Regel 112-191 · Schuhweite 11



| Größe      | 38           | 39           | 40           | 41           | 42           |
|------------|--------------|--------------|--------------|--------------|--------------|
| Art.-Nr.   | 114654       | 114655       | 114656       | 114657       | 114658       |
| Preis/Paar | <b>79,00</b> | <b>79,00</b> | <b>79,00</b> | <b>79,00</b> | <b>79,00</b> |

| Größe      | 43           | 44           | 45           | 46           | 47           |
|------------|--------------|--------------|--------------|--------------|--------------|
| Art.-Nr.   | 114659       | 114660       | 114661       | 114662       | 114663       |
| Preis/Paar | <b>79,00</b> | <b>79,00</b> | <b>79,00</b> | <b>79,00</b> | <b>79,00</b> |





### Sicherheitshalbschuh „Niebüll“

**S3 SRC** · Angenähte, gepolsterte Staublasche aus Textilmaterial · Herausnehmbares, anatomisches Fußbett mit Dämpfung im Fersenbereich · Kunststoffkappe und durchtrittsichere Gewebezwichensohle · TPU-Kappenschutz · Antistatische, öl- und säurebeständige, rutschhemmende 2-Schichten PU Hybrid-Laufsohle mit integrierter Überkappe · Zertifiziert gemäß DGUV-Regel 112-191 · Weite 11 · Schaft aus Mikrofaser-Material



| Größe      | 38           | 39           | 40           | 41           | 42           | 43           |
|------------|--------------|--------------|--------------|--------------|--------------|--------------|
| Art.-Nr.   | 115532       | 115533       | 115534       | 115548       | 115549       | 115550       |
| Preis/Paar | <b>84,00</b> | <b>84,00</b> | <b>84,00</b> | <b>84,00</b> | <b>84,00</b> | <b>84,00</b> |

| Größe      | 44           | 45           | 46           | 47           | 48           |
|------------|--------------|--------------|--------------|--------------|--------------|
| Art.-Nr.   | 115551       | 115552       | 115553       | 115554       | 115555       |
| Preis/Paar | <b>84,00</b> | <b>84,00</b> | <b>84,00</b> | <b>84,00</b> | <b>84,00</b> |



### Sicherheitsschnurstiefel „ALTONA NUOVO ÜK“

**S3 SRC** · Schaft aus leicht geprägtem Leder · Verschluss durch Schnellschnür-Ösen · Angenähte, gepolsterte Staublasche · Herausnehmbares, antistatisches Fußbett · Antistatische Brandsohle · Leichte Kunststoffkappe und Stahlzwischensohle · Öl- und säurebeständige, rutschhemmende 2-Schichten-PUR-Sohle mit integrierter Überkappe · Komfortable Weite 11 · Ergonomisch gepolsterter Kragen · Reflexstreifen an der Ferse

| Größe      | 36           | 37           | 38           | 39           | 40           | 41           | 42           |
|------------|--------------|--------------|--------------|--------------|--------------|--------------|--------------|
| Art.-Nr.   | 114928       | 114929       | 114930       | 114931       | 114932       | 114933       | 114934       |
| Preis/Paar | <b>44,00</b> | <b>44,00</b> | <b>44,00</b> | <b>44,00</b> | <b>44,00</b> | <b>44,00</b> | <b>44,00</b> |

| Größe      | 43           | 44           | 45           | 46           | 47           | 48           |
|------------|--------------|--------------|--------------|--------------|--------------|--------------|
| Art.-Nr.   | 114949       | 114950       | 114951       | 114952       | 114953       | 114954       |
| Preis/Paar | <b>44,00</b> | <b>44,00</b> | <b>44,00</b> | <b>44,00</b> | <b>44,00</b> | <b>44,00</b> |



### Sicherheitsstiefel, PVC

**S5** · Hohe Flexibilität auch bei niedrigen Temperaturen · Stahlkappe und Stahlzwischensohle · Antistatische, bedingt öl-, säure-, benzin- und fettbeständige Laufsohle · Farbe gelb · Schafthöhe 38 cm · **Art.-Nr. 105823**: zusätzlich mit Verstärkungsrippen auf dem Schaft · Reflexpunkt an der Ferse



| Größe      | 38           | 39           | 40           | 41           | 42           | 43           |
|------------|--------------|--------------|--------------|--------------|--------------|--------------|
| Art.-Nr.   | 105812       | 105813       | 105814       | 105815       | 105816       | 105817       |
| Preis/Paar | <b>24,50</b> | <b>24,50</b> | <b>24,50</b> | <b>24,50</b> | <b>24,50</b> | <b>24,50</b> |

| Größe      | 44           | 45           | 46           | 47           | 48           | 49           |
|------------|--------------|--------------|--------------|--------------|--------------|--------------|
| Art.-Nr.   | 105818       | 105819       | 105820       | 105821       | 105822       | 105823       |
| Preis/Paar | <b>24,50</b> | <b>24,50</b> | <b>24,50</b> | <b>24,50</b> | <b>24,50</b> | <b>28,50</b> |





### Wathose

**Mit S5 PVC-Sicherheits-Stiefel** · Nach EN ISO 20345 S5 SRA · Hose: PVC auf Polyester-Trägermaterial · Stiefel: PVC/Nitril · Farbe: olivgrün · Nähte doppelt verschweißt · Träger individuell einstellbar mit Kunststoff-Schnallen · Stiefel mit Stahlkappe und Stahlzwischensohle

| Größe     | 39           | 40           | 41           | 42           | 43           | 44           | 45           | 46           | 47           |
|-----------|--------------|--------------|--------------|--------------|--------------|--------------|--------------|--------------|--------------|
| Art.-Nr.  | 105824       | 105825       | 105826       | 105827       | 105828       | 105829       | 105830       | 105831       | 105832       |
| Preis/St. | <b>66,00</b> | <b>66,00</b> | <b>66,00</b> | <b>66,00</b> | <b>66,00</b> | <b>66,00</b> | <b>66,00</b> | <b>66,00</b> | <b>66,00</b> |



### Wathose

**Mit PVC-Stiefel** · Hose: PVC auf Polyester-Trägermaterial · Stiefel: Schaft: PVC, Sohle: PVC/Nitril · Farbe: olivgrün · Nähte doppelt verschweißt · Träger individuell einstellbar mit Kunststoff-Schnallen

| Größe     | 40           | 41           | 42           | 43           | 44           | 45           | 46           | 47           |
|-----------|--------------|--------------|--------------|--------------|--------------|--------------|--------------|--------------|
| Art.-Nr.  | 105834       | 105835       | 105836       | 105837       | 105838       | 105839       | 105840       | 105841       |
| Preis/St. | <b>51,00</b> | <b>51,00</b> | <b>51,00</b> | <b>51,00</b> | <b>51,00</b> | <b>51,00</b> | <b>51,00</b> | <b>51,00</b> |



### Sicherheitsschnurstiefel „ruNNex® Aqua Star“

**S3** · Mit PU-Überkappe und Stahlkappe · Nach EN ISO 20345, DGUV 112-191 (zertifiziert für orthop. Einlagen) · Obermaterial: hydrophobiertes Glattleder · Plus: ruNNex® HydroGuard™ Membran, gepolsterte Faltnäse · Futter: ruNNex® AIRSTREAM-Funktionsfutter · Laufsohle: 2-Dichten TPU/PU-Sohle mit Überkappe · Dämpfung: ruNNex® EVA-Dämpfungssystem · Kappe: Stahlkappe · Durchtrittshemmende Einlage: Stahleinlage · Fußbett: ganzflächige Einlegesohle · Rutschhemmung: SRC

| Größe      | 39           | 40           | 41           | 42           | 43           |
|------------|--------------|--------------|--------------|--------------|--------------|
| Art.-Nr.   | 110700       | 110701       | 110702       | 110703       | 110704       |
| Preis/Paar | <b>79,00</b> | <b>79,00</b> | <b>79,00</b> | <b>79,00</b> | <b>79,00</b> |

| Größe      | 44           | 45           | 46           | 47           | 48           |
|------------|--------------|--------------|--------------|--------------|--------------|
| Art.-Nr.   | 110705       | 110706       | 110707       | 110708       | 110709       |
| Preis/Paar | <b>79,00</b> | <b>79,00</b> | <b>79,00</b> | <b>79,00</b> | <b>79,00</b> |



### Winterstiefel „ruNNex® WinterStar“

**S3** · Nach EN ISO 20345 · Obermaterial: hydrophobiertes Glattleder, Textileinsätze aus Cordura · Futter: Textilfutter mit Thinsulate® Insulation · Sohle: PU/PU-Sohle mit Überkappe · Dämpfung: ruNNex® PU-Zwischensohle · Kappe: Stahlkappe · Durchtrittshemmende Einlage: metallfreier Durchtrittschutz · Fußbett: ganzflächige Einlegesohle · Rutschhemmung: SRC · CI: Kälteisolierung

| Größe      | 39           | 40           | 41           | 42           | 43           |
|------------|--------------|--------------|--------------|--------------|--------------|
| Art.-Nr.   | 110801       | 110802       | 110803       | 110804       | 110805       |
| Preis/Paar | <b>90,00</b> | <b>90,00</b> | <b>90,00</b> | <b>90,00</b> | <b>90,00</b> |

| Größe      | 44           | 45           | 46           | 47           | 48           |
|------------|--------------|--------------|--------------|--------------|--------------|
| Art.-Nr.   | 110806       | 110807       | 110808       | 110809       | 110810       |
| Preis/Paar | <b>90,00</b> | <b>90,00</b> | <b>90,00</b> | <b>90,00</b> | <b>90,00</b> |

**ROCKMAN** Bauschutzhelm C3

Nach EN 397 · Vollkunststoff-Innenausstattung mit 6-Punkt-Aufhängung · Schweißband aus Eladon · Pinlock-Verschluss · Hochbelastbare Helmschale durch modernste Gitterstruktur · Schale übernimmt Dämpfungsaufgaben der Innenausstattung · Oberliegende Ventilationsöffnungen · Aufnahmevorrichtung für Kinnriemen · Nackenschutz · Regenrinne



| Farbe     | gelb   | weiß   | grün   | rot    | orange | blau   |
|-----------|--------|--------|--------|--------|--------|--------|
| Art.-Nr.  | 105215 | 105214 | 105223 | 105216 | 115393 | 105217 |
| Preis/St. | 8,20   | 8,20   | 8,20   | 8,20   | 8,20   | 8,20   |

**TECTOR** Bauschutzhelm, Zubehör

Zubehör bzw. Ersatzteile für Bauschutzhelm · **Art.-Nr. 105227:** nur mit Steckteil 4075 (Art.-Nr. 105226) + Visierhalter 4078 (Art.-Nr. 109543) montierbar

| Typ       | Kinnriemen | Polycarbonatscheibe | Schweißband |
|-----------|------------|---------------------|-------------|
| Art.-Nr.  | 105225     | 105227              | 105224      |
| Preis/St. | 3,90       | 5,40                | 4,00        |

| Typ       | Steckteile für Visierhalter | Visierhalter (ohne Steckteile) |
|-----------|-----------------------------|--------------------------------|
| Art.-Nr.  | 105226                      | 109543                         |
| Preis/St. | 2,30                        | 6,10                           |

**PELTOR** Forsthelm-Kombination

**Schutzhelm:** nach EN 397, ABS-Kunststoff, 4-Punkt-Textilaufhängung, große Belüftungsöffnungen am höchsten Punkt

**Visier:** nach EN 1731, Polyamid, Schutz für Augen und Gesicht nach vorn und seitlich, Waldarbeiter-Ausführung mit Kunststoffgitter, Gelenk zum Auf- und Abklappen

**Helm-Kapselgehörschutz:** nach EN 352-3, breite, weiche Dichtungsringe, stufenlos höhenverstellbar

| Farbe     | orange |
|-----------|--------|
| Art.-Nr.  | 108351 |
| Preis/St. | 61,00  |

**TECTOR** Schutzbrille „Flex“

Nach EN 166 · Scheibe: Polycarbonat, klar · Rahmen/Bügel: schwarz/gelb · Sportliches Design · Antikratz-Beschichtung · Bügel höhenverstellbar · Elastische Brillen- und Nasenbügel

|           |        |
|-----------|--------|
| Art.-Nr.  | 109698 |
| Preis/St. | 6,20   |

**TECTOR** Schutzbrille

Nach EN 166 · Sichtscheibe: Polycarbonat, klar · Rahmen/Bügel: blau · Mit integriertem Seitenschutz · Antikratz-Beschichtung · Bügel längenverstellbar

|           |        |
|-----------|--------|
| Art.-Nr.  | 105229 |
| Preis/St. | 3,40   |





**TECTOR** **Schutzbrille, Vollsicht**

Nach EN 166 · Für Brillenträger · Polycarbonat · Einstellbares, elastisches Kopfband · Dicht · Anpassbar zum gleichzeitigen Tragen einer Halbmaske

|           |        |
|-----------|--------|
| Art.-Nr.  | 108556 |
| Preis/St. | 7,70   |



**TECTOR** **Schutzbrille, Vollsicht**

Nach EN 166 · Rahmen: PVC · Scheibe: Polycarbonat · Direkt belüftet · Abdichtender Sitz · Komfortabel

|           |        |
|-----------|--------|
| Art.-Nr.  | 105228 |
| Preis/St. | 3,20   |



**TECTOR** **Feinstaubmaske**

**P1 · Mit Ausatemventil** · Nach EN 149:2001 + A1:2009 · Schützt bis zum 4-fachen des MAK-Wertes

|           |        |
|-----------|--------|
| Art.-Nr.  | 105244 |
| Preis/St. | 1,80   |



**TECTOR** **Feinstaubmaske**

**P1 · Ohne Ausatemventil** · Nach EN 149:2001 + A1:2009 · Justierbarer Nasenbügel für bessere Passform · Schützt bis zum 4-fachen des MAK-Wertes

|           |        |
|-----------|--------|
| Art.-Nr.  | 105245 |
| Preis/St. | 2,80   |



**TECTOR** **Feinstaubmaske**

**P2 · Mit Ausatemventil** · Nach EN 149:2001 + A1:2009 · Justierbarer Nasenbügel für bessere Passform · Geringer Ausatemwiderstand · Schützt bis zum 10-fachen des MAK-Wertes

|           |        |
|-----------|--------|
| Art.-Nr.  | 105246 |
| Preis/St. | 3,20   |



**TECTOR** **Feinstaubmaske**

**P2 · Ohne Ausatemventil** · Nach EN 149:2001 + A1:2009 · Justierbarer Nasenbügel für bessere Passform · Schützt bis zum 10-fachen des MAK-Wertes

|           |        |
|-----------|--------|
| Art.-Nr.  | 105247 |
| Preis/St. | 2,80   |



**TECTOR** **Feinstaubmaske**

**P3 · Mit Ausatemventil** · Nach EN 149:2001 + A1:2009 · Justierbarer Nasenbügel für bessere Passform · Geringer Ausatemwiderstand · Dichtlippe · Regulierbare Behänderung · Schützt bis zum 30-fachen MAK-Wertes

|           |        |
|-----------|--------|
| Art.-Nr.  | 105248 |
| Preis/St. | 6,00   |



**E-AR** **Gehörschutzstöpsel „Classic™ II“**

Gem. EN 352-2 · Weicher, energieabsorbierender Polymerschäumstoff für minimale Druckentwicklung · Angerauhte Oberfläche verhindert verrutschen und gewährt zuverlässige Dämmung

|             |                        |                              |
|-------------|------------------------|------------------------------|
| SNR-Wert/dB | 28                     | 28                           |
| VE/Paar     | Kissenpackung á 5 Paar | 250 Kissenpackungen á 1 Paar |
| Art.-Nr.    | 105241                 | 105242                       |
| Preis/VE    | 1,65                   | 71,00                        |



**PELTOR® Gehörschutzstöpsel**

Mit Kordel · Nach EN 352-2

· Stöpsel: gelb · Kordel: blau · Patentiertes Design mit 3 Lamellen für einen perfekten Sitz und Tragekomfort · Zusammen mit anderer PSA tragbar · Waschbar und mehrfach verwendbar

|             |             |
|-------------|-------------|
| SNR-Wert/dB | 32          |
| Art.-Nr.    | 110629      |
| Preis/Paar  | <b>1,35</b> |



**E-AR Bügelgehörschutz „Flexicap™“**

Nach EN 352-2 · Stöpsel: gelb · Bügel: blau · Gelenke erlauben vielfältige Einstellungen und optimale Anpassung an den Träger · Zusammen mit anderer PSA tragbar · Stöpsel dringen nicht tief in den Gehörgang ein - Gehörgang wird nicht gereizt

|             |             |
|-------------|-------------|
| SNR-Wert/dB | 21          |
| Art.-Nr.    | 109541      |
| Preis/St.   | <b>8,00</b> |



**TECTOR PELTOR® Kapselgehörschutz**

Nach EN 352-1 · Art.-Nr. 105235: Kopfbügel aus unzerbrechlichem Spezialkunststoff · Art.-Nr. 105238: Dichtungsringe mit Glycerin gefüllt · Art.-Nr. 105237, 105238: Extra breite Kopfbügel

| SNR-Wert/dB | 23          | 27           | 31           |
|-------------|-------------|--------------|--------------|
| Farbe       | grün        | gelb         | dunkelgrün   |
| Gewicht/g   | 160         | 180          | 210          |
| Art.-Nr.    | 105235      | 105238       | 105237       |
| Preis/St.   | <b>7,00</b> | <b>23,00</b> | <b>28,50</b> |



**Knieschoner**

Nach DIN EN 14404 · Polyurethan, geschäumt · Ergonomische Form · Durchstichfest nach DIN bis 25 kg · Leistungsstufe 2 · Abgerundete Form mit 4 Knöpfen · Befestigung mit ERGO-Fix-System · Umrandung nach vorne maximal reduziert für besseren Tragekomfort beim Stehen und Gehen

|            |              |
|------------|--------------|
| Farbe      | orange       |
| Art.-Nr.   | 109524       |
| Preis/Paar | <b>23,50</b> |



**Knieschoner**

Nach DIN EN 14404 · Polyurethan, geschäumt · Durchstichfest nach DIN bis 25 kg · Leistungsstufe 2 · Kastenform mit 4 Knöpfen · Befestigung mit ERGO-Fix-System

|            |              |
|------------|--------------|
| Farbe      | schwarz      |
| Art.-Nr.   | 109792       |
| Preis/Paar | <b>19,50</b> |



**Knieschoner**

Nach DIN EN 14404:2010 · Polyurethan, geschäumt · Schalenform mit Befestigungsschlaufen und 4 cm breitem Stretchband · Für glatte und ebene Flächen · Leistungsstufe 0: Ohne Durchstichschutz · Hoher Tragekomfort durch aufgedickte Schaleninnenseite

|            |              |
|------------|--------------|
| Farbe      | schwarz      |
| Art.-Nr.   | 109791       |
| Preis/Paar | <b>13,00</b> |







### Arbeitshandschuh „PVP.flex“

Das Spitzenprodukt für Bau, Handwerk und Industrie · Perfekte Passform durch Stretchausführung · Hoher Tragekomfort · Atmungsaktiv · Dünne Nitril/PU-Beschichtung · Gutes Tastempfinden · Strapazierfähig gegen mechanische Beanspruchung · Gute Beständigkeit gegen Öle und Fette · Farbe grau/schwarz

| Größe      | 9           | 10          | 11          |
|------------|-------------|-------------|-------------|
| Art.-Nr.   | 115304      | 115305      | 115306      |
| Preis/Paar | <b>3,20</b> | <b>3,20</b> | <b>3,20</b> |



### Arbeitshandschuh „Latex-Finegrip“

Schrumpf-Latex-Innenhandbeschichtung · Schwarz · Gute elastische Passform · Feinfühlig · Sicherer Griff auch bei Feuchtigkeit · Langlebig

| Größe              | 8           | 9           | 10          | 11          |
|--------------------|-------------|-------------|-------------|-------------|
| Schutzklasse EN388 | 3131        | 3131        | 3131        | 3131        |
| Art.-Nr.           | 109855      | 109854      | 108821      | 109631      |
| Preis/Paar         | <b>2,20</b> | <b>2,20</b> | <b>2,20</b> | <b>2,20</b> |



### Arbeitshandschuh „Latexschaum“

Schwarze Latexschaum-Innenhandbeschichtung · Hervorragende Passform und hoher Tragekomfort · Wasserabweisend · Angenehm leichter Kälteschutz

| Größe              | 9           | 10          | 11          |
|--------------------|-------------|-------------|-------------|
| Schutzklasse EN388 | 2121        | 2121        | 2121        |
| Art.-Nr.           | 109641      | 117262      | 117263      |
| Preis/Paar         | <b>2,70</b> | <b>2,70</b> | <b>2,70</b> |



### Arbeitshandschuh „Latex“

Nach EN 388 · Mittelstrick nahtlos · Schrumpf-Latex-Innenhandbeschichtung · Handrücken atmungsaktiv · Wasserabweisende Innenhandfläche · Hohe Griff- und Rutschfestigkeit

| Größe              | 9           | 10          | 11          |
|--------------------|-------------|-------------|-------------|
| Schutzklasse EN388 | 2142        | 2142        | 2142        |
| Art.-Nr.           | 114911      | 114912      | 114913      |
| Preis/Paar         | <b>2,30</b> | <b>2,30</b> | <b>2,30</b> |



### Arbeitshandschuh „Latex“ orange/schwarz

Nach EN 388, EN 511 · Beschichtung Latexschaum gesandet, schwarz · Träger Polyacryl orange · Mittelstrick nahtlos · Schlingenplüsch innen · Kälteschutz bis max. -30 °C

| Größe              | 9           | 10          | 11          |
|--------------------|-------------|-------------|-------------|
| Schutzklasse EN388 | 1131        | 1131        | 1131        |
| Schutzklasse EN511 | 010         | 010         | 010         |
| Art.-Nr.           | 115380      | 115381      | 115382      |
| Preis/Paar         | <b>3,80</b> | <b>3,80</b> | <b>3,80</b> |



### Arbeitshandschuh „Nitril“

Nach EN 388 · Handrücken teilbeschichtet · Gute Abriebfestigkeit · Gute Beständigkeit gegen Öle und Fette · Strickbund

| Größe              | 8           | 9           | 10          | 11          |
|--------------------|-------------|-------------|-------------|-------------|
| Schutzklasse EN388 | 4211        | 4211        | 4211        | 4211        |
| Art.-Nr.           | 114914      | 114915      | 114916      | 114917      |
| Preis/Paar         | <b>2,30</b> | <b>2,30</b> | <b>2,30</b> | <b>2,30</b> |



### Arbeitshandschuh „Nitril“

Nach EN 388 · Handrücken teilbeschichtet · Gute Abriebfestigkeit · Gute Beständigkeit gegen Öle und Fette · Segeltuch-Stulpe

| Größe              | 9           | 10          | 11          |
|--------------------|-------------|-------------|-------------|
| Schutzklasse EN388 | 4211        | 4211        | 4211        |
| Art.-Nr.           | 114918      | 114919      | 114920      |
| Preis/Paar         | <b>2,40</b> | <b>2,40</b> | <b>2,40</b> |



### Arbeitshandschuh „Yellowstar“

Baumwoll-Träger Nitril-beschichtet · Leistungsstufe gem. neuer PSA-VO: 4112X · Handrücken teilbeschichtet · Guter Abriebwiderstand · Sehr flexibel · Gute Beständigkeit gegen Öle und Fette · Strickbund

| Größe              | 9           | 10          |
|--------------------|-------------|-------------|
| Schutzklasse EN388 | 4112X       | 4112X       |
| Art.-Nr.           | 112490      | 112468      |
| Preis/Paar         | <b>2,10</b> | <b>2,10</b> |



### Arbeitshandschuh „Gelbstar“

Baumwoll-Träger Nitril-beschichtet · 2-fach getaucht · Gute Abriebfestigkeit und Standzeit · Leistungsstufe gemäß neuer PSA-VO: 3111X

| Größe              | 8           | 9           | 10          | 11          |
|--------------------|-------------|-------------|-------------|-------------|
| Schutzklasse EN388 | 3111X       | 3111X       | 3111X       | 3111X       |
| Art.-Nr.           | 109632      | 109633      | 109634      | 109635      |
| Preis/Paar         | <b>2,10</b> | <b>2,10</b> | <b>2,10</b> | <b>2,10</b> |



### Arbeitshandschuh „Winter Latex“

Nach EN 388, EN 511 · Latex/Latex · Feinstrick, nahtlos · Sehr flexibel · Sehr guter Schutz in nass-kalter Umgebung · Kälteschutz bis max. -30 °C · Gesandete Latexbeschichtung für sehr gute Griffsicherheit im Trocken- sowie Nassbereich

| Größe              | 9           | 10          | 11          |
|--------------------|-------------|-------------|-------------|
| Schutzklasse EN388 | 3231        | 3231        | 3231        |
| Schutzklasse EN511 | 021         | 021         | 021         |
| Art.-Nr.           | 114956      | 114957      | 114958      |
| Preis/Paar         | <b>5,00</b> | <b>5,00</b> | <b>5,00</b> |





### Arbeitshandschuh „Thermo-Latex“

Schrumpf-Latex Innenhandbeschichtung · Sehr gute Griff- und Rutsicherheit · Hervorragende Passform · Sehr gute Isolation gegen Kälte

| Größe              | 9           | 10          | 11          |
|--------------------|-------------|-------------|-------------|
| Schutzklasse EN388 | 2141        | 2141        | 2141        |
| Schutzklasse EN511 | X20         | X20         | X20         |
| Art.-Nr.           | 110264      | 110265      | 110266      |
| Preis/Paar         | <b>3,60</b> | <b>3,60</b> | <b>3,60</b> |



### Arbeitshandschuh „SHOWA“

Schrumpf-Latex Beschichtung · Latex Innenhandbeschichtung, geraut · Mittelstrick nahtlos · Sehr gute Isolation gegen Kälte

| Größe              | 8           | 9           | 10          |
|--------------------|-------------|-------------|-------------|
| Schutzklasse EN388 | 2141        | 2141        | 2141        |
| Schutzklasse EN511 | 010         | 010         | 010         |
| Art.-Nr.           | 110632      | 110633      | 110634      |
| Preis/Paar         | <b>5,10</b> | <b>5,10</b> | <b>5,10</b> |

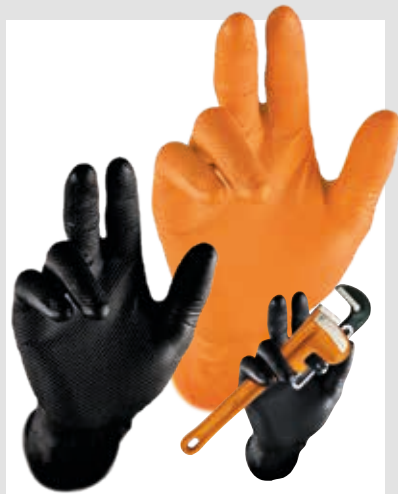

### Einweghandschuh „Einweg Nitril“

Nach EN 388, EN 374, Kat. 3 · AQL: 1,5 · Lebensmittelgeeignet · Optimaler Griff + Halt (trocken + nass) durch Waffelmuster · Beidseitig tragbar · Ungepudert · Latexfrei



| Farbe    | schwarz      | schwarz      | schwarz      | orange       | orange       | orange       |
|----------|--------------|--------------|--------------|--------------|--------------|--------------|
| Größe    | 9            | 10           | 11           | 9            | 10           | 11           |
| VE/Stk.  | 50           | 50           | 50           | 50           | 50           | 50           |
| Art.-Nr. | 115383       | 115384       | 115385       | 115386       | 115387       | 115388       |
| Preis/VE | <b>13,00</b> | <b>13,00</b> | <b>13,00</b> | <b>13,00</b> | <b>13,00</b> | <b>13,00</b> |



### Arbeitshandschuh „Einweg-Latex“

Beidseitig tragbare Latex-Handschuhe · Lebensmittelgeprüft · Hellbeige · Puderfrei · Nach EN455 (Medizinische Handschuhe zum einmaligen Gebrauch)

| Größe    | 9               | 10              |
|----------|-----------------|-----------------|
| VE/Stk.  | Box á 100 Stück | Box á 100 Stück |
| Art.-Nr. | 109642          | 109643          |
| Preis/VE | <b>11,00</b>    | <b>11,00</b>    |



### Arbeitshandschuh „Schweinsvullleder“

Innenhand leicht gefüttert · Einteilige Innenhand

|                    |             |
|--------------------|-------------|
| Größe              | <b>10,5</b> |
| Schutzklasse EN388 | 2122        |
| Art.-Nr.           | 105260      |
| Preis/Paar         | <b>3,60</b> |



**Arbeitshandschuh „Rindleder“**

Nach EN 388 · Innenhand gefüttert · Gummierte Stulpe · Doppelnaht

| Größe              | 8           | 9           | 10,5        |
|--------------------|-------------|-------------|-------------|
| Schutzklasse EN388 | 3143        | 3143        | 3143        |
| Art.-Nr.           | 114906      | 114907      | 114908      |
| Preis/Paar         | <b>3,70</b> | <b>3,70</b> | <b>3,70</b> |



**Arbeitshandschuh „Rindspaltleder“**

Nach EN 388 · Innenhand gefüttert · Doppelnaht · Gummierte Stulpe

| Größe              | 8           | 9           | 10          | 11          |
|--------------------|-------------|-------------|-------------|-------------|
| Schutzklasse EN388 | 4133        | 4133        | 4133        | 4133        |
| Art.-Nr.           | 114902      | 114903      | 114904      | 114905      |
| Preis/Paar         | <b>3,70</b> | <b>3,70</b> | <b>3,70</b> | <b>3,70</b> |



**Arbeitshandschuh „MaxiFlex® Ultimate™ 34-874“**

PSA Kat. 2 · Länge: ca. 25 cm · Silikonfrei · grau / schwarz · Öko-Tex® zertifiziert · Nahtlos gestrickter Nylon-Handschuh · Nitril-Mikroschaumbeschichtung · Hervorragende Passform · Atmungsaktiv · Exzellenter Nass- und Trockengriff · Höchste Abriebfestigkeit

| Größe              | 9           | 10          | 11          |
|--------------------|-------------|-------------|-------------|
| Schutzklasse EN388 | 4131        | 4131        | 4131        |
| Art.-Nr.           | 109638      | 109639      | 109640      |
| Preis/Paar         | <b>3,90</b> | <b>3,90</b> | <b>3,90</b> |



**Arbeitshandschuh „MaxiFlex® Endurance™“**

PSA Kat. 2 · schwarz / grau · Länge: ca. 25 cm · Öko-Tex® zertifiziert · Nahtlos gestrickter Nylon-Handschuh · Nitril-Mikroschaumbeschichtung mit Noppen · Hervorragende Passform · Atmungsaktiv · Exzellenter Nass- und Trockengriff · Höchste Abriebfestigkeit · Ausgezeichnete Flexibilität

| Größe              | 8           | 9           | 10          |
|--------------------|-------------|-------------|-------------|
| Schutzklasse EN388 | 4131        | 4131        | 4131        |
| Art.-Nr.           | 115569      | 115570      | 115571      |
| Preis/Paar         | <b>3,90</b> | <b>3,90</b> | <b>3,90</b> |



**Arbeitshandschuh, Latex**

PSA Kat. 1 · Farbe: natur/gelb · Trägermaterial: 100 % Baumwolle · Latex-Beschichtung · Strickbund · Schrumpfgeraut · Handrücken frei · Länge: 25 cm · Flexibel · Guter Trockengriff - Gute Griffestigkeit auch bei Nässe durch die schrumpfgeraute Oberfläche

| Größe              | 10              |
|--------------------|-----------------|
| Schutzklasse EN388 | PSA Kategorie 1 |
| Art.-Nr.           | 105269          |
| Preis/Paar         | <b>1,55</b>     |







**teXXor** Arbeitshandschuh, Rindvollleder "K2"

PSA Kat. 2, EN 388 · Leder natur / Drell gelb · Material: Rindvollleder, Drell aus Baumwolle · Doppelnähte · Gefüttert · Lederstärke ca. 1,20 mm · Länge: ca. 26 cm · Hohe Flexibilität durch ausgesuchte Rindvolllederqualität · Sehr angenehmes Tragegefühl durch leichte, weiche Fütterung

| Größe              | 9           | 10          | 11          |
|--------------------|-------------|-------------|-------------|
| Schutzklasse EN388 | 2143        | 2143        | 2143        |
| Art.-Nr.           | 115709      | 107182      | 115710      |
| Preis/Paar         | <b>3,20</b> | <b>3,20</b> | <b>3,20</b> |



**teXXor** Arbeitshandschuh, Rindvollleder "Montblanc III"

PSA Kat. 2, EN 388 · Gefüttert · Leder natur · Weißer Drell aus Baumwolle · Gummierte Stulpe · Doppelnähte · Länge: ca. 26 cm · Gute Flexibilität · Sehr angenehmes Tragegefühl durch leichte, weiche Fütterung

| Größe              | 9           | 10          | 11          |
|--------------------|-------------|-------------|-------------|
| Schutzklasse EN388 | 2143        | 2143        | 2143        |
| Art.-Nr.           | 105263      | 115711      | 115712      |
| Preis/Paar         | <b>4,00</b> | <b>4,00</b> | <b>4,00</b> |



**teXXor** Arbeitshandschuh „Winter Grip“

Polyester-Strickhandschuh mit grauer Latexbeschichtung · Trägermaterial 100% Acryl · Hohe Abriebfestigkeit · Sehr gute Passform · Hoher Tragekomfort · Hoher Kälteschutz · Länge: ca. 26 cm · weiß / grau

| Größe              | 8           | 9           | 10          |
|--------------------|-------------|-------------|-------------|
| Schutzklasse EN388 | 3232        | 3232        | 3232        |
| Schutzklasse EN511 | 02X         | 02X         | 02X         |
| Art.-Nr.           | 109721      | 109901      | 109902      |
| Preis/Paar         | <b>3,90</b> | <b>3,90</b> | <b>3,90</b> |



**teXXor** Warnschutz-Parka „TORONTO“

Nach EN ISO 13688:2013, Außenjacke: EN ISO 20471:2013:3, EN 343:2003+A1:2007, Innenjacke: EN ISO 20471:2013:2 · Ausstattung: wind- und wasserdichte Ausstattung · Wassersäule: 3.000 mm · Fluoreszierendes Material: 100 % Polyester mit Polyurethan-Beschichtung · Kontrast-Material: 100 % Polyamid mit Polyurethan-Beschichtung · Futter: 100 % Polyester · Innenjacke: 100 % Polyester mit Polyurethan-Beschichtung · Material Ärmel: 100 % Polyester mit Stepp-Wattierung · Futter-Innenjacke: 100 % Polyester mit Stepp-Wattierung · Wattierung: 100 % Polyester · Original 3M™ Reflexstreifen umlaufend um Körper und Ärmel · 2 Eingriff-Taschen mit Klappen-Abdeckung · 1 wasserdichte Reißverschluss-Brusttasche · 1 Brustinnentasche im Futter · Wasserdichte Kapuze im Kragen mit Verstelloptionen · Abgedeckter Front-Reißverschluss mit Klettverschluss · Kordelzug im Saum · Herausziehbare WS-Innenjacke mit Original 3M™ Reflexstreifen und abzippbaren Steppfutter-Ärmel · 2 aufgesetzte Taschen

| Größe     | M                     | L                     | XL                    | XXL                   |
|-----------|-----------------------|-----------------------|-----------------------|-----------------------|
| Farbe     | leuchtorange/<br>navy | leuchtorange/<br>navy | leuchtorange/<br>navy | leuchtorange/<br>navy |
| Art.-Nr.  | 110797                | 110798                | 110799                | 110800                |
| Preis/St. | <b>72,00</b>          | <b>72,00</b>          | <b>72,00</b>          | <b>72,00</b>          |



**SAFESTYLE** Warnschutzjacke

EN ISO 20471 Kl. 3, EN 343 Kl. 3/3, EN ISO 13688 · Obermaterial: 100 % Polyester, Oxford, atmungsaktive PU-Beschichtung · Atmungsaktivität: 2.000 g/m<sup>2</sup>/24 h · Wassersäule: 2.000 mm · Futter: 100 % Polyester · Wattierung: 100 % Polyester · Atmungsaktiv, wind- und wasserdicht · Nähte geschweißt · Reflexstreifen aus 3M™ Scotchlite™ Reflexmaterial · Herausnehmbares, gestepptes Futter mit Strickbündchen an den Manschetten · Weitenregulierbarer Ärmelbund mittels Klettverschluss · Verstellbare Kapuze im Kragen · Verdeckter 2-Wege-Front-Reißverschluss mit Patte · Einfache Emblembringung durch herausnehmbares Futter · 2 große Taschen mit Patten und seitlichem Eingriff · 1 Handytasche



| Farbe     | orange/<br>marine | orange/<br>marine | orange/<br>marine | orange/<br>marine | orange/<br>marine | orange/<br>marine |
|-----------|-------------------|-------------------|-------------------|-------------------|-------------------|-------------------|
| Größe     | M (50/52)         | L (54/56)         | XL (58/60)        | XXL (62/64)       | XXXL (66/68)      | XXXXL (70/72)     |
| Art.-Nr.  | 109556            | 109557            | 109558            | 109559            | 109560            | 109561            |
| Preis/St. | 53,00             | 53,00             | 53,00             | 53,00             | 53,00             | 53,00             |

| Farbe     | gelb/<br>marine | gelb/<br>marine | gelb/<br>marine | gelb/<br>marine | gelb/<br>marine | gelb/<br>marine |
|-----------|-----------------|-----------------|-----------------|-----------------|-----------------|-----------------|
| Größe     | M (50/52)       | L (54/56)       | XL (58/60)      | XXL (62/64)     | XXXL (66/68)    | XXXXL (70/72)   |
| Art.-Nr.  | 109562          | 109563          | 109564          | 109565          | 109566          | 109567          |
| Preis/St. | 53,00           | 53,00           | 53,00           | 53,00           | 53,00           | 53,00           |



**elysee** Warnschutz-Softshell-Jacke

Nach EN ISO 20471 Klasse 3, EN ISO 13688 · Obermaterial: 100 % Polyester, 3-Lagenlaminat (Softshell) · Atmungsaktivität: 1.000 g/m<sup>2</sup>/24 h · Wassersäule: 5.000 mm · Futter: 100 % Polyester · Wind- und wasserdicht · Atmungsaktiv durch 3-Lagenlaminat · Robuster YKK® Front-Reißverschluss mit Patte · Hoch abriebfestes, robustes Softshellmaterial · Thermofixierte Reflexstreifen, dadurch keine zusätzlichen Nähte · Reflexstreifen aus 3M™ Scotchlite™ 5510 Reflexmaterial · Herausnehmbares, wärmendes Stepp-Innenfutter mit Strickbündchen an den Manschetten · Außenjacke mit weicher, bequemer Fleece-Innenseite · Reflexmaterial vorne, hinten, Schulter und Ärmel · Weitenverstellbarer Saum und Ärmelsaum · Abnehmbare, verstellbare Kapuze · Einfache Emblembringung durch herausnehmbares Futter · 2 Taschen über dem Saum · 1 Brusttasche · 1 Innentasche im Futter



| Farbe     | orange/<br>schwarz | orange/<br>schwarz | orange/<br>schwarz | orange/<br>schwarz | orange/<br>schwarz |
|-----------|--------------------|--------------------|--------------------|--------------------|--------------------|
| Größe     | M (50/52)          | L (54/56)          | XL (58/60)         | XXL (62/64)        | XXXL (66/68)       |
| Art.-Nr.  | 115425             | 115426             | 115427             | 115428             | 115429             |
| Preis/St. | 111,00             | 111,00             | 111,00             | 111,00             | 111,00             |

| Farbe     | gelb/<br>schwarz | gelb/<br>schwarz | gelb/<br>schwarz | gelb/<br>schwarz | gelb/<br>schwarz |
|-----------|------------------|------------------|------------------|------------------|------------------|
| Größe     | M (50/52)        | L (54/56)        | XL (58/60)       | XXL (62/64)      | XXXL (66/68)     |
| Art.-Nr.  | 115430           | 115431           | 115432           | 115433           | 115434           |
| Preis/St. | 111,00           | 111,00           | 111,00           | 111,00           | 111,00           |





**Warnschutz-Weste**

Nach EN ISO 20471 Klasse 2, EN ISO 13688 · Obermaterial: 100% Polyester, Oxford, hoch atmungsaktive PU-Beschichtung · Atmungsaktivität: 3.000 g/m<sup>2</sup>/24 h · Wassersäule: 5.000 mm · Futter: 100 % Polyester · Reflexstreifen aus 3M™ Scotchlite™ Reflexmaterial · Robustes Oxfordgewebe: öl- und schmutzabweisend, hoch abrieb- und reißfest · Mit Patte verdeckter Front-Reißverschluss · Fleecegefügter Kragen · Windfang am Ärmelausschnitt · Weitenverstellbarer Saum · 1 Brusttasche mit Reißverschluss · 2 Brusttaschen mit Patten und Klettverschlüssen · 2 Zwei-Wege Hüfttaschen · 1 große Napoleontasche · 1 Innentasche



| Farbe     | gelb/schwarz | gelb/schwarz | gelb/schwarz | gelb/schwarz | gelb/schwarz |
|-----------|--------------|--------------|--------------|--------------|--------------|
| Größe     | M (50/52)    | L (54/56)    | XL (58/60)   | XXL (62/64)  | XXXL (66/68) |
| Art.-Nr.  | 115451       | 115452       | 115453       | 115454       | 115455       |
| Preis/St. | <b>42,00</b> | <b>42,00</b> | <b>42,00</b> | <b>42,00</b> | <b>42,00</b> |

| Farbe     | orange/schwarz | orange/schwarz | orange/schwarz | orange/schwarz | orange/schwarz |
|-----------|----------------|----------------|----------------|----------------|----------------|
| Größe     | M (50/52)      | L (54/56)      | XL (58/60)     | XXL (62/64)    | XXXL (66/68)   |
| Art.-Nr.  | 115456         | 115457         | 115458         | 115459         | 115460         |
| Preis/St. | <b>42,00</b>   | <b>42,00</b>   | <b>42,00</b>   | <b>42,00</b>   | <b>42,00</b>   |



**Warn-Poloshirt**

EN ISO 20471 Klasse 2 · Obermaterial: 75% Polyester, 25% Baumwolle · Interlock, ca. 185 g/m<sup>2</sup> · Material ist, aufgrund des Baumwollanteiles besonders trageangenehm, dabei atmungsaktiv und feuchtigkeitsregulierend · Brusttasche links · Verstärkte Knopfleiste verhindert das Ausreißen der Knopflöcher und Knöpfe · Kragen, Knopfleiste und Knöpfe farblich mit Reflexmaterial abgestimmt



| Farbe     | orange       | orange       | orange       | orange       | orange       |
|-----------|--------------|--------------|--------------|--------------|--------------|
| Größe     | M (50/52)    | L (54/56)    | XL (58/60)   | XXL (62/64)  | XXXL (66/68) |
| Art.-Nr.  | 110075       | 110076       | 110077       | 110078       | 110079       |
| Preis/St. | <b>14,00</b> | <b>14,00</b> | <b>14,00</b> | <b>14,00</b> | <b>14,00</b> |



**wicaTex® Warnweste**

EN ISO 20471, Klasse 2 · 80 % Polyester / 20 % Baumwolle · Einzeln im PE-Beutel verpackt, mit praktischer Eurolochung · 25 x waschbar bei 40 °C · Brustumfang in Gr. L ca. 130 cm, in Gr. XL ca. 150 cm



| Farbe       | orange      | orange      | gelb        | gelb        | orange      | orange      | gelb        | gelb        |
|-------------|-------------|-------------|-------------|-------------|-------------|-------------|-------------|-------------|
| Größe       | L           | XL          | L           | XL          | L           | XL          | L           | XL          |
| Verschluss  | Doppeling   | Doppeling   | Doppeling   | Doppeling   | Klett       | Klett       | Klett       | Klett       |
| Handytasche | Nein        | Nein        | Nein        | Nein        | Ja          | Ja          | Ja          | Ja          |
| Art.-Nr.    | 105282      | 112148      | 107102      | 114576      | 109529      | 114578      | 109528      | 114577      |
| Preis/St.   | <b>7,20</b> | <b>7,90</b> | <b>7,20</b> | <b>7,90</b> | <b>7,90</b> | <b>8,30</b> | <b>7,00</b> | <b>7,60</b> |



### Schnittschutz-Jacke

Nach EN 381-10 + 11, Klasse 1 · Obermaterial: 50% Baumwolle, 50% Polyamid · Wasser-, öl- und schmutzabweisend · DPLF-geprüfte Schnittschutzeinlage in Brustteil, Rückenteil, Ärmel und Kragen · Das ergonomische Design und der Schnitt der Jacke unterstützen den Träger bei seiner Arbeit · Ärmelbündchen mit Weitenverstellung · Verdeckter Front-Reißverschluss mit Knöpfen · Verlängertes Rückenteil · 1 Brusttasche mit Patte · 2 Hüfttaschen mit Patten · 1 Handytasche

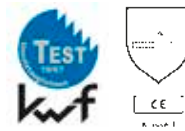

| Farbe     | grün/orange   | grün/orange   | grün/orange   | grün/orange   | grün/orange   |
|-----------|---------------|---------------|---------------|---------------|---------------|
| Größe     | S (46/48)     | M (50/52)     | L (54/56)     | XL (58/60)    | XXL (62/64)   |
| Art.-Nr.  | 107107        | 107108        | 107109        | 107110        | 107111        |
| Preis/St. | <b>114,00</b> | <b>114,00</b> | <b>114,00</b> | <b>114,00</b> | <b>114,00</b> |



### Schnittschutz-Latzhose

Nach EN 381-2 + 5, Klasse 1, Schutzbereich Form A, FPA-anerkannt · Obermaterial: 50% Baumwolle, 50% Polyamid · Wasser-, öl- und schmutzabweisend · DPLF-geprüfte Schnittschutzeinlage · Schnittschutzeinlage ist nicht am Hosensaum fixiert, somit kann der Oberstoff der Hose nach Beschädigung repariert werden · Dehnbarer Einsatz im Schritt, hohe Bewegungsfreiheit · Fest gearbeiteter Bund ist weitenverstellbar · Durch den fest gearbeiteten Bund ist das Gewicht der Hose auf Schulter und Hüfte gleichmäßig verteilt · Latztasche mit Reißverschluss · 2 Seitentaschen · 1 Gesäßtasche · 1 Zollstocktasche



| Farbe     | grün/orange  | grün/orange  | grün/orange  | grün/orange  | grün/orange  | grün/orange  | grün/orange  |
|-----------|--------------|--------------|--------------|--------------|--------------|--------------|--------------|
| Größe     | 48           | 50           | 52           | 54           | 56           | 58           | 60           |
| Art.-Nr.  | 107112       | 107113       | 107114       | 107115       | 107116       | 107117       | 107118       |
| Preis/St. | <b>72,00</b> | <b>72,00</b> | <b>72,00</b> | <b>72,00</b> | <b>72,00</b> | <b>72,00</b> | <b>72,00</b> |



### Forstarbeits-Pilotenjacke

Obermaterial: 60 % Baumwolle, 40 % Polyester, ca. 250 g/m<sup>2</sup> · Futter: 100 % Polyester · Faserpelz: 100 % Polyester · Farbe: forstgrün / orange abgesetzt · **4-in-1-Funktion:** Kragen und Ärmel abnehmbar, Webpelz-Futter herausnehmbar · Innen angenehm zu tragendes Polyester-Futter · Außen abriebfestes Polyester-Baumwolle-Mischgewebe · Wasserabweisend durch hochwertige Beschichtung · Die Beschichtung ermöglicht Reinigung und Maschinenwäsche bei 40 °C · Robuster 2-Wege-Front-Reißverschluss · Strickbund an Saum und Ärmelsaum · Taschen: 2 x Brusttasche, 1 x Handytasche, 2 x Hüfttasche, 1 x Ärmeltasche, 1 x Innentasche

| Farbe     | forstgrün/orange | forstgrün/orange | forstgrün/orange | forstgrün/orange | forstgrün/orange |
|-----------|------------------|------------------|------------------|------------------|------------------|
| Größe     | M                | L                | XL               | XXL              | XXXL             |
| Art.-Nr.  | 115420           | 115421           | 115422           | 115423           | 115424           |
| Preis/St. | <b>32,00</b>     | <b>32,00</b>     | <b>32,00</b>     | <b>32,00</b>     | <b>32,00</b>     |







**FREEEMME Lederstiefel, Schnittschutz „EIBE“**

EN ISO 17249 A, E, WRU, WR, P, FO, HRO SRA · Sägeschutz: Klasse 2 (24 m/s) · Futter aus Spaltleder · Brandsohle aus echtem Leder · Schaft aus hydrophobiertem Rinds-Vollleder · Gepolsteter Kragen aus Kalbs-Vollleder · Polsterung aus widerstandsfähigem Material gegen den Schnitt von Kettensägen · Gepolsterte Staublasche aus Kalbs-Vollleder · Verschluss durch Schnellschnür-Ösen und Haken · Zwischensohle aus antistatischem Gummi · Stahlkappe und Stahlzwischensohle · Antistatische, abrieb- und rutschfeste, ölbeständige, profilierte Gummisohle mit IDEAL-Doppelnah · Weite: 10,5 · Farbe: schwarz, orange abgesetzt

| Sicherheitsklasse | S3            | S3            | S3            | S3            |
|-------------------|---------------|---------------|---------------|---------------|
| Sägeschutzklasse  | 2 (24 m/s)    | 2 (24 m/s)    | 2 (24 m/s)    | 2 (24 m/s)    |
| Größe             | 40            | 41            | 42            | 43            |
| Art.-Nr.          | 107203        | 107204        | 107205        | 107206        |
| Preis/Pair        | <b>214,00</b> | <b>214,00</b> | <b>214,00</b> | <b>214,00</b> |

| Sicherheitsklasse | S3            | S3            | S3            | S3            |
|-------------------|---------------|---------------|---------------|---------------|
| Sägeschutzklasse  | 2 (24 m/s)    | 2 (24 m/s)    | 2 (24 m/s)    | 2 (24 m/s)    |
| Größe             | 44            | 45            | 46            | 47            |
| Art.-Nr.          | 107207        | 107208        | 107209        | 107210        |
| Preis/Pair        | <b>214,00</b> | <b>214,00</b> | <b>214,00</b> | <b>214,00</b> |



**KWF Gummi-Stiefel, Schnittschutz „ULME“**

EN ISO 20345 SB E SRA / EN ISO 17249 · FPA-anerkannt · Schnittschutzeinlage · Großzügig bemessene Passform · Weiches, nachstellbares Schaftende · Schaft aus 100 % Naturkautschuk · Verstärkter, stabiler Fersenschutz · Futter aus 100 % Baumwolle · Stahlkappe · Außensohle aus ölbeständigem Nitrilgummi · Sohle gemäß EN ISO 20345 säurebeständig

| Schutzklasse     | SB           | SB           | SB           | SB           |
|------------------|--------------|--------------|--------------|--------------|
| Sägeschutzklasse | 3 (28 m/s)   | 3 (28 m/s)   | 3 (28 m/s)   | 3 (28 m/s)   |
| Größe            | 40           | 41           | 42           | 43           |
| Art.-Nr.         | 108352       | 108353       | 108354       | 108355       |
| Preis/Pair       | <b>80,00</b> | <b>80,00</b> | <b>80,00</b> | <b>80,00</b> |

| Schutzklasse     | SB           | SB           | SB           | SB           |
|------------------|--------------|--------------|--------------|--------------|
| Sägeschutzklasse | 3 (28 m/s)   | 3 (28 m/s)   | 3 (28 m/s)   | 3 (28 m/s)   |
| Größe            | 44           | 45           | 46           | 47           |
| Art.-Nr.         | 108356       | 108357       | 108358       | 108359       |
| Preis/Pair       | <b>80,00</b> | <b>80,00</b> | <b>80,00</b> | <b>80,00</b> |



**elysee Winter-Softshell-Jacke**

Obermaterial: 96 % Polyester, 4 % Elastan, 3-Lagenlaminat (Softshell) · Atmungsaktivität: 1.000 g/m<sup>2</sup>/24 h · Wassersäule: 5.000 mm · Farbe: grau/schwarz · Softshell-Material ist wind- und wasserdicht sowie atmungsaktiv durch 3-Lagenlaminat · Weiche Fell-Innenseite · Alle Reißverschlüsse wasserdicht · Material ist elastisch und hoch abriebfest · Materialeigenschaften als Piktogramme gedruckt auf dem Reißverschluss-Untertritt · Reflektierende Elemente vorne und hinten für erhöhte Sichtbarkeit · Abnehmbare Kapuze · Saum und Ärmelsaum weitenverstellbar · Kinnenschutz · 2 seitliche Hüfttaschen · 1 Brusttasche · 1 Napoleontasche



| Farbe     | grau/schwarz | grau/schwarz | grau/schwarz | grau/schwarz | grau/schwarz |
|-----------|--------------|--------------|--------------|--------------|--------------|
| Größe     | M            | L            | XL           | XXL          | XXXL         |
| Art.-Nr.  | 115399       | 115400       | 115401       | 115402       | 115403       |
| Preis/St. | <b>59,00</b> | <b>59,00</b> | <b>59,00</b> | <b>59,00</b> | <b>59,00</b> |

**TECTOR Einweg-Overall**

PSA Kategorie 3, Typ 5 + 6 · Blau · Obermaterial: aus laminiertem, dreilagigem Polypropylen (SMS) · Antistatisch gem. EN 1149-5 · Kontaminationsschutz gegen radioaktive Partikel gem. EN 1073-2 · Partikeldicht gem. 13982-1 · Begrenzt spritzdicht gem. EN 13034 · Luftdurchlässig und atmungsaktiv · Gute Barriereigenschaften · Dreiteilige Kapuze mit Gummizug · Dreiteiliger Beinzwickel · Arm-, Bein- und Taillengummi · 1-Wege-Reißverschluss mit Abdeckung



| Größe     | L      | XL     | XXL    | XXXL   |
|-----------|--------|--------|--------|--------|
| Art.-Nr.  | 114168 | 114169 | 114170 | 114171 |
| Preis/St. | 5,00   | 5,00   | 5,00   | 5,00   |



**TECTOR Schutzanzug MICRO**

PSA Kategorie 3, Typ 5/6 · Material aus microporösem Filmlaminat · Leichter und bequemer Oberstoff · Partikeldicht gem. EN 13982-1 · Begrenzt spritzdicht gem. EN 13034 · Antistatisch gem. EN 1149-5 · Kontaminationsschutz gegen radioaktive Partikel gem. EN 1073-2 · Dreiteilige Kapuze mit Gummizug · Dreiteiliger Beinzwickel · Arm-, Bein-, und Taillengummi · 1-Wege-Reißverschluss mit Abdeckung

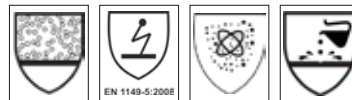

| Größe     | L      | XL     | XXL    |
|-----------|--------|--------|--------|
| Farbe     | weiß   | weiß   | weiß   |
| Art.-Nr.  | 108631 | 108632 | 108633 |
| Preis/St. | 5,40   | 5,40   | 5,40   |



**Tyvek Schutzanzug TYVEK**

PSA Kategorie 3, Typ 5-B/6-B · Weiß · Material 100 % Polyethylen HDPE · Xtra Schutz gegen flüssige Chemikalien · Xtra Schutz gegen feste fliegende Partikel · Xtra Schutz dank innovativem Design und Komfort · Partikeldicht gem. EN 13982-1 · Begrenzt spritzdicht gem. EN 13034 · Kontaminationsschutz gegen radioaktive Partikel gem. EN 1073-2 · Blut- und virendicht gem. EN 14126 · Antistatisch gem. EN 1149-5 · Hohe Atmungsaktivität durch Luft- und Wasserdurchlässigkeit · Selbstsichernder Tyvek®-Reißverschluss mit Abdeckung für höhere Schutzwirkung · Größerer Schieber am Reißverschluss für bessere Bedienung mit Handschuhen · Eingeklebter (nicht angenähter) Gummizug in der Taille für hohen Schutz · Gummizüge an Arm- und Beinabschlüssen für optimalen Sitz (frei von Latex) · Kapuzenform sorgt für perfekten Sitz und ist optimal abgestimmt auf das Tragen einer Atemschutzmaske · Großzügig geschnittener Zwickel für mehr Bewegungsfreiheit · Ergonomischer Schnitt · Gesteppte außenliegende Nähte ermöglichen höhere Dichtigkeit gegen Flüssigkeits-Sprühnebel

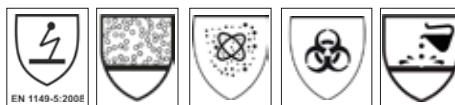

| Größe     | L      | XL     | XXL    |
|-----------|--------|--------|--------|
| Farbe     | weiß   | weiß   | weiß   |
| Art.-Nr.  | 109644 | 109645 | 109646 |
| Preis/St. | 9,00   | 9,00   | 9,00   |







**TECTOR Schutzoverall**

PSA Kategorie 1 · 100 % Polypropylen, ca. 40 g/m<sup>2</sup> · Antistatisch ausgerüstet · Luftdurchlässig · Dreiteilige Kapuze mit Gummizug · Arm-, Bein- und Taillengummi · 2-Wege-Reißverschluss mit Abdeckung

| Größe     | L           | XL          | XXL         | XXXL        |
|-----------|-------------|-------------|-------------|-------------|
| Farbe     | blau        | blau        | blau        | blau        |
| Art.-Nr.  | 115389      | 115390      | 115391      | 115392      |
| Preis/St. | <b>3,00</b> | <b>3,00</b> | <b>3,00</b> | <b>3,00</b> |



**f Überschuhe Einweg**

Leichte Qualität · Kurze Ausführung · Gummizug · Universalgröße

| Größe      | universal   |
|------------|-------------|
| Farbe      | weiß        |
| Art.-Nr.   | 109647      |
| Preis/Paar | <b>3,50</b> |



**Regenjacke, PU-Stretch**

Nach EN 343 Klasse 3/1 · Material: PU auf Polyester-Trägermaterial ca. 190 g/m<sup>2</sup> · Wassersäule: 8.000 mm · Atmungsaktiv · Wind- und wasserdicht · Extrem leichtes, geschmeidiges Material · Dehnbar in Längs- und Querrichtung · Nähte doppelt verschweißt · Verdeckter Front-Reißverschluss mit zusätzlichen Druckknopfverschlüssen · Im Kragen integrierte Kapuze mit Kordelzug · Elastische Ärmelmanschetten mit zusätzlichem Klettverschluss · Rückenventilation · Saum-Schnürzug · 2 aufgesetzte Taschen mit Patten



| Farbe     | gelb         | gelb         | gelb         | gelb         | gelb         |
|-----------|--------------|--------------|--------------|--------------|--------------|
| Größe     | M (50/52)    | L (54/56)    | XL (58/60)   | XXL (62/64)  | XXXL (66/68) |
| Art.-Nr.  | 109858       | 109859       | 109860       | 109861       | 109862       |
| Preis/St. | <b>26,50</b> | <b>26,50</b> | <b>26,50</b> | <b>26,50</b> | <b>26,50</b> |



**Regenlatzhose, PU-Stretch**

Nach EN 343 Klasse 3/1 · Material: PU auf Polyester Trägermaterial ca. 190 g/m<sup>2</sup> · Wassersäule: 8.000 mm · Atmungsaktiv · Wind- und wasserdicht · Extrem leichtes, geschmeidiges Material · Dehnbar in Längs- und Querrichtung · Nähte doppelt verschweißt · Hosenbeinabschluss verstellbar mittels Klettflasche · Reißverschluss in der äußeren Beinnaht für besseren Ein- und Ausstieg · Elastische Träger mit verstellbaren Schnellverschluss-Schnallen auf Front und Rücken · Weitenverstellung in der Taille mittels Druckknopf



| Farbe     | gelb         | gelb         | gelb         | gelb         | gelb         |
|-----------|--------------|--------------|--------------|--------------|--------------|
| Größe     | M (50/52)    | L (54/56)    | XL (58/60)   | XXL (62/64)  | XXXL (66/68) |
| Art.-Nr.  | 110086       | 110087       | 110088       | 110089       | 110090       |
| Preis/St. | <b>21,00</b> | <b>21,00</b> | <b>21,00</b> | <b>21,00</b> | <b>21,00</b> |



### Handwaschpaste

Klassische Handwaschpaste auf Holzmehlbasis · ph neutral · Hautfreundlich · Potentiefreie Reinigungswirkung bei gleichzeitiger Schonung der strapazierten Haut · Hergestellt nach der Kosmetikverordnung

**Anwendung:** Besonders wirksam bei der Entfernung ölhaltiger, grober und schwerer industrieller Verschmutzungen

| Inhalt/l  | 5            | 10           |
|-----------|--------------|--------------|
| Gebinde   | Eimer        | Eimer        |
| Art.-Nr.  | 104581       | 104582       |
| Preis/St. | <b>13,00</b> | <b>20,00</b> |



### Papierhandtuch

Größe: ca. 250 x 230 mm · Verpackt im Karton zu 20 x 250 St. / Pack · Die hautsympathischen Falthandtücher trocknen Hände schnell und zuverlässig · Hohe Saugfähigkeit der robusten Recycling-Qualität · Faltung zick-zack

|                   |              |
|-------------------|--------------|
| <b>Inhalt/St.</b> | <b>5.000</b> |
| Gebinde           | Karton       |
| Art.-Nr.          | 104589       |
| Preis/St.         | <b>1,30</b>  |



### Handtuchspender

Gehäuse aus Stahlblech, weiß lackiert mit Zylinderschloss · Für alle Papierfalhandtücher

|                                   |                               |
|-----------------------------------|-------------------------------|
| <b>Abmessungen (L x B x T)/mm</b> | <b>ca. 340 x 260 x 126 cm</b> |
| Art.-Nr.                          | 104588                        |
| Preis/St.                         | <b>35,00</b>                  |



### Putztuch-Rolle

Blau · 2-lagig · Punkt-zu-Punkt-Prägung · Widerstandfähig · Hochvolumig und aufnahmefähig · Maße pro Abriss 1.000 x ca. 35 cm

**Anwendung:** Für Werkstätten, Industrie und Handwerk · Wandmontage oder Bodenständer optional

|                |                            |
|----------------|----------------------------|
| <b>Länge/m</b> | <b>ca. 350</b>             |
| Abrisse        | 1.000 St. / ca. 35 x 37 cm |
| Art.-Nr.       | 114164                     |
| Preis/Rolle    | <b>20,50</b>               |



### Putzlappen

Weiß · Grad 1 · Aus reiner Baumwolle in T-Shirt-, Sweatshirt- und Unterhemdenqualität · Sehr saugfähiges Material

|               |                     |
|---------------|---------------------|
| <b>Inhalt</b> | <b>10 kg-Ballen</b> |
| Art.-Nr.      | 107909              |
| Preis/St.     | <b>30,00</b>        |



### Putzvlies

Helles, saugfähiges Baumwollvlies

|                 |                      |
|-----------------|----------------------|
| <b>Größe/mm</b> | <b>ca. 250 x 330</b> |
| Inhalt          | 415 Tücher           |
| Art.-Nr.        | 104591               |
| Preis/Sack      | <b>28,00</b>         |





**Malerabdeckvlies**

Farbe grau · Einseitig folienbeschichtet · Super saugfähig und extreme Abriebfestigkeit · Farbe bleibt nicht am Schuh sondern am Vlies

|                                |              |              |
|--------------------------------|--------------|--------------|
| <b>Gewicht g/m<sup>2</sup></b> | <b>180</b>   | <b>220</b>   |
| Breite/m                       | 1            | 1            |
| Rollenlänge/m                  | 50           | 50           |
| Art.-Nr.                       | 112549       | 112550       |
| Preis/Rolle                    | <b>32,50</b> | <b>32,50</b> |



**Müllsack**

Blau

|                  |             |             |             |             |
|------------------|-------------|-------------|-------------|-------------|
| <b>Stärke/µm</b> | <b>70</b>   | <b>40</b>   | <b>70</b>   | <b>100</b>  |
| Inhalt/l         | 70          | 120         | 120         | 120         |
| VE/Stk.          | 250         | 250         | 250         | 200         |
| Art.-Nr.         | 115761      | 110014      | 104596      | 108884      |
| Preis/St.        | <b>0,25</b> | <b>0,25</b> | <b>0,35</b> | <b>0,50</b> |



**Müllsack**

Transparent · Abmessung: 1.300 x 2.200 mm

|                  |             |
|------------------|-------------|
| <b>Stärke/µm</b> | <b>90</b>   |
| Inhalt/l         | 1.000       |
| VE/Stk.          | 50          |
| Art.-Nr.         | 110617      |
| Preis/St.        | <b>3,20</b> |



**TECTOR Big Bag, Asbest**

Sicherheitsfaktor 5:1 (Bruchlast) · Für die Asbestentsorgung · Mit Schürze zum Zubinden · Nach DIN EN ISO 21898 · Beschichtetes PP-Gewebe · Geschlossener Boden · 4 Hebeschlaufen

|                            |                |
|----------------------------|----------------|
| <b>Nennlast/t</b>          | <b>SWL 1,0</b> |
| Abmessungen (L x B x H)/cm | 90 x 90 x 110  |
| Art.-Nr.                   | 108889         |
| Preis/St.                  | <b>12,00</b>   |



**TECTOR Big Bag**

Mit Schürze zum Zubinden · Geschlossener Boden · Unbeschichtet · 4 Hebeschlaufen · Nach DIN EN ISO 21898

|                            |                |
|----------------------------|----------------|
| <b>Nennlast/t</b>          | <b>SWL 1,0</b> |
| Abmessungen (L x B x H)/cm | 90 x 90 x 110  |
| Art.-Nr.                   | 108601         |
| Preis/St.                  | <b>11,00</b>   |



**TECTOR Big Bag**

Für Steine geeignet · Ohne Schürze · Nach DIN EN ISO 21898 · Polypropylen · Sicherheitsfaktor 5:1 · 4 Hebeschlaufen · **Art.-Nr. 107215:** 2 Zusatzschlaufen am Boden

|                            |                |                |
|----------------------------|----------------|----------------|
| <b>Nennlast/t</b>          | <b>SWL 1,0</b> | <b>SWL 1,5</b> |
| Abmessungen (L x B x H)/cm | 90 x 90 x 90   | 90 x 90 x 90   |
| Art.-Nr.                   | 107215         | 114557         |
| Preis/St.                  | <b>9,40</b>    | <b>11,00</b>   |



### Platten Bag, Asbest

Mit Aufdruck für Asbest · Nach DIN EN ISO 21898 · Sicherheitsfaktor SF 5:1 · Beschichtetes PP-Gewebe · Geschlossener Boden · 4 Hebeschlaufen

| Nennlast/t                 | SWL 1,5        | SWL 1,5        |
|----------------------------|----------------|----------------|
| Abmessungen (L x B x H)/cm | 260 x 125 x 30 | 320 x 125 x 30 |
| Art.-Nr.                   | 108600         | 117258         |
| Preis/St.                  | <b>18,00</b>   | <b>19,50</b>   |



### Entsorgungssack, Mineralwolle

KMF-Sack · Polypropylen · Beschichtetes PP-Gewebe · Mit Aufdruck für Mineralfaserabfälle

| Ausführung             | ohne Hebeschlaufen | mit 2 Hebeschlaufen |
|------------------------|--------------------|---------------------|
| Inhalt/l               | 1.200              | 1.200               |
| Abmessungen (L x B)/cm | 140 x 220          | 140 x 220           |
| Art.-Nr.               | 110413             | 115435              |
| Preis/St.              | <b>3,50</b>        | <b>3,80</b>         |



### LDPE-Sack

| Typ                    | ASBEST                   | Mineralfaserabfälle/KMF  | mit Seitenfalte          | mit Seitenfalte          | für Entsorgungsbehälter |
|------------------------|--------------------------|--------------------------|--------------------------|--------------------------|-------------------------|
| Füllmenge/l            | 210                      | 700                      | 1.000                    | 2.500                    | 800                     |
| Abmessungen (L x B)/cm | 90 x 130                 | 140 x 220                | 80+50 x 120              | 124+84 x 250             | 100+98 x 150            |
| Stärke/µm              | TYP 120                  | 80                       | TYP 90                   | Typ 100                  | 100                     |
| Farbe                  | transluzent, farbstichig | transluzent, farbstichig | transluzent, farbstichig | transluzent, farbstichig | grau                    |
| Art.-Nr.               | 115436                   | 115437                   | 115448                   | 115449                   | 115450                  |
| Preis/St.              | <b>1,90</b>              | <b>3,30</b>              | <b>2,30</b>              | <b>3,60</b>              | <b>3,00</b>             |



### Big Bag Traverse

Robuste Stahlkonstruktion · Die großen Radien der Tragbolzen schonen die Schlaufen der Big-Bag dauerhaft

**Lieferumfang:** Ohne Big Bag

| Typ          | 1097.1        | 1097.2        |
|--------------|---------------|---------------|
| Tragkraft/kg | 1.000         | 1.500         |
| Art.-Nr.     | 108986        | 108987        |
| Preis/St.    | <b>423,00</b> | <b>488,00</b> |





**Sicherheitsset**

Im Stahlblechkoffer · Nach EN 363

**Lieferumfang:** Auffanggurt MAS 10 (Art.-Nr. 105896) · Mitlaufendes Auffängergerät mit Bandfalldämpfer einschl. Seil = 15 m (Art.-Nr. 105903) · Standardausführung für Dachdecker, Zimmerleute, usw.

|           |        |
|-----------|--------|
| Art.-Nr.  | 105907 |
| Preis/Set | 175,00 |



**Sicherheitsset - Gerüstbau**

EN 363 · Geeignet zur Anwendung bei vertikaler und horizontaler Benutzung bei einer Kantenbeanspruchung mit Radius r = 0,5 mm. Eine Beanspruchung durch scharfe Kanten ist unbedingt zu vermeiden.

**Lieferumfang:** Auffanggurt MAS 5 Var. B3, mit Bandfalldämpfer Typ BFD 3, 2,0 m lang - MAS 51 / MAS 65 im Gerätebeutel

|           |        |
|-----------|--------|
| Art.-Nr.  | 115774 |
| Preis/St. | 121,00 |



**Auffanggurt „MAS 63 Quick - Economie“**

EN 361 + 358 · Auffangöse hinten und vorne · Höhenverstellung der Auffangöse vorne · Seitliche Halteösen · Verstellbare Schultergurte · Bauchgurt mit Quick-Verschluss · Rückenteil 100 mm gepolstert · Verstellbarer Gesäßgurt · Beingurte · Verstellung/Verschluss Beingurte mit Quick-Verschluss

|           |             |
|-----------|-------------|
| Größe     | 1 (48 - 56) |
| Art.-Nr.  | 115764      |
| Preis/St. | 115,00      |



**Auffanggurt „MAS 33 Quick“**

EN 361 · Auffangöse hinten und vorne · Höhenverstellung der Auffangöse vorne · Verstellbare Schultergurte · Verstellbarer Gesäßgurt · Beingurte · Verstellung/Verschluss Beingurte mit Quick-Verschluss

|           |             |
|-----------|-------------|
| Größe     | 1 (48 - 56) |
| Art.-Nr.  | 115765      |
| Preis/St. | 70,00       |



**Auffanggurt „MAS 10“**

Nach DIN EN 361 · Auffanggurt der einfachen Bauart · Mit Auffangöse, Brustverschluss und Sitzgurt · Schultergurte und Beingurte verstellbar

|           |        |
|-----------|--------|
| Gewicht/g | 1.100  |
| Art.-Nr.  | 105896 |
| Preis/St. | 44,50  |





### Auffanggurt „MAS 90“

Nach DIN EN 361/358 · Auffanggurt für 90 % der möglichen Einsatzbereiche · Hintere Auffangöse zur Absturzsicherung · Seitliche Halteösen zur Positionierung des Anwenders am Arbeitsplatz · Mit Auffangöse, Brustverschluss und Sitzgurt · Schultergurte und Bein Gurte verstellbar · Rückenteil 85 cm

|           |              |
|-----------|--------------|
| Gewicht/g | 1.800        |
| Art.-Nr.  | 105895       |
| Preis/St. | <b>60,00</b> |



### Sicherheitsseil

Mit integrierter Bandfalldämpfung · Nach EN 354 und EN 355 · Verbindungsmittel sind Teil der persönlichen Schutzausrüstung, mit denen ein Auffanggurt mit einer geeigneten Anschlagereinrichtung verbunden wird · Gurtband 27 mm · Mit beidseitigen Stahl-Karabinerhaken · Geeignet zur Anwendung bei vertikaler und horizontaler Benutzung bei einer Kantenbeanspruchung  $r = 0,5$  mm

|           |              |              |
|-----------|--------------|--------------|
| Länge/m   | 1,5          | 2,0          |
| Art.-Nr.  | 105905       | 105906       |
| Preis/St. | <b>38,50</b> | <b>39,50</b> |



### Auffanggerät „MAS 4-16“

Mit Bandfalldämpfung · Nach EN 353-2 · Mitlaufendes Auffanggerät an flexibler Führung · Bandfalldämpfer am Gerät selbsttätig mitlaufend, bei Sturz automatisch arretierend

|           |               |
|-----------|---------------|
| Gewicht/g | 1.100         |
| Art.-Nr.  | 105897        |
| Preis/St. | <b>103,00</b> |



### Bandfalldämpfung-Verbindungsmittel

EN 354 + 355 · Länge 1,5 m · Ausführung Haken: Bandfalldämpfung - MAS 51 · Ausführung Haken: Kernmantelseil jeweils MAS 65

|           |               |
|-----------|---------------|
| Art.-Nr.  | 115773        |
| Preis/St. | <b>104,00</b> |



### Auffanggerät

Mit Bandfalldämpfung · Nach EN 353-2 · Mitlaufendes Auffanggerät an flexibler Führung · Bandfalldämpfer am Gerät selbsttätig mitlaufend, bei Sturz automatisch arretierend

**Anwendung:** Geeignet bei vertikaler und horizontaler Benutzung bei einer Kantenbeanspruchung  $r = 0,5$  mm

|                     |              |              |              |               |
|---------------------|--------------|--------------|--------------|---------------|
| Länge/m             | 5            | 10           | 15           | 20            |
| Ø Kernmantelseil/mm | 12           | 12           | 12           | 12            |
| Art.-Nr.            | 105901       | 105902       | 105903       | 105904        |
| Preis/St.           | <b>75,00</b> | <b>83,00</b> | <b>90,00</b> | <b>100,00</b> |





**Sicherheitsseil**

Nach EN 353-2 · Polyamidseil Ø 16 mm mit Endverbindung Karabinerhaken · Bewegliche Führung für mitlaufendes Auffanggerät · Das Führungsseil ist durch Befestigen am Boden oder eines geeigneten Gewichtes straff zu halten · Darf nur in Verbindung mit Art.-Nr. 105897 eingesetzt werden!

| Länge/m   | 10           | 15           | 20           |
|-----------|--------------|--------------|--------------|
| Art.-Nr.  | 105898       | 105899       | 105900       |
| Preis/St. | <b>36,50</b> | <b>46,50</b> | <b>59,00</b> |



**Haltegurt**

EN 358 · Seitliche Halteösen · Bauchgurt mit Durchsteckrahmen · Rückenteil 100 mm · Verbindungsmittel einstellbar 1,4 m

| Größe              | 1            | 2             |
|--------------------|--------------|---------------|
| Für Bauchumfang/mm | 750 - 1.200  | 1.100 - 1.500 |
| Art.-Nr.           | 115762       | 115763        |
| Preis/St.          | <b>44,00</b> | <b>48,50</b>  |



**Dreibaum-Höhensicherungsgerät**

Nach EN 360 und 1496, 795 Klasse B · Komplett Personensicherungseinrichtung · Bestehend aus: Aluminium-Dreibaum (teleskopierbar von 1,34 bis 2,34 m) einschließlich Höhengsicherungsgerät mit Rettungshubeinrichtung · Drahtseil verzinkt

|                  |                 |
|------------------|-----------------|
| Ø Drahtseil/mm   | <b>4,5</b>      |
| Drahtseillänge/m | 18              |
| Art.-Nr.         | 105913          |
| Preis/St.        | <b>2.039,00</b> |



**Höhensicherungsgerät**

1,8 m Bandauszug

|           |               |
|-----------|---------------|
| Art.-Nr.  | <b>115766</b> |
| Preis/St. | <b>130,00</b> |



**Höhensicherungsgerät**

EN 360 · Drahtseil · Geeignet zur Anwendung bei vertikaler und horizontaler Benutzung bei einer Kantenbeanspruchung mit Radius r = 0,5 mm. Eine Beanspruchung durch scharfe Kanten ist unbedingt zu vermeiden

| Länge/m   | 3,0           | 6,0           | 9,0           | 12,0          |
|-----------|---------------|---------------|---------------|---------------|
| Art.-Nr.  | 115768        | 115769        | 115770        | 115771        |
| Preis/St. | <b>188,00</b> | <b>285,00</b> | <b>390,00</b> | <b>439,00</b> |



**Karabinerhaken**

EN 362, Kl. B · Stahl

| Typ       | BS 20       | BS 25 TW     |
|-----------|-------------|--------------|
| Größe     | 60 x 100    | 79 x 124     |
| Art.-Nr.  | 115767      | 115772       |
| Preis/St. | <b>7,80</b> | <b>15,00</b> |

**Erste-Hilfe-Koffer „Bau-Spezial“**

Nach DIN-Norm · Ca. 400 x 300 x 150 mm · ABS-Kunststoff, orange · Transparente Abdeckplatten · Gummidichtung · Inneneinteilung verstellbar · Drehverschlüsse · Plombiervorrichtung · Sicherheitsplombe

**Anwendung:** Hoch- & Tiefbau · Straßenbau- und Unterhaltungsbetriebe · Abriss- und Sanierungsbetriebe · Landschafts- und Gartenbau

**Lieferumfang:** Inkl. Wandhalterung mit 90°-Stopp-Arretierung

|           |        |
|-----------|--------|
| Art.-Nr.  | 110120 |
| Preis/St. | 160,00 |

**Verbandkasten „Baustelle“**

Nach DIN 13157 · Koffer und Wandhalterung aus ABS · Ideal für: Hoch- und Tiefbau, Abriss- und Sanierungsbetriebe, Garten- und Landschaftsbau

|           |        |
|-----------|--------|
| Art.-Nr.  | 115603 |
| Preis/St. | 60,00  |

**Verbandkasten, Betrieb**

Nach DIN 13157 · Ideal für Büros · Füllung inkl. Verbandpäckchen, Pflastersortiment, elastischen Binden, Dreiecktuch, Rettungsdecke, Fingerverbänden, Kleiderschere

**Lieferumfang:** Inkl. Wandhalterung

|           |        |
|-----------|--------|
| Art.-Nr.  | 106082 |
| Preis/St. | 21,50  |

**Verbandkasten, KfZ**

Nach DIN 13164:2014 · Inhalt entspricht den gesetzlichen Anforderungen inkl. Rettungsdecke, Einweghandschuhen und Verbandmaterial

|           |        |
|-----------|--------|
| Art.-Nr.  | 104568 |
| Preis/St. | 16,50  |







**elysee Arbeitskleidung  
funktionell.  
sportlich.  
preisfair.**

17

# BAUMASCHINEN ZUBEHÖR



Unsere Lieferanten





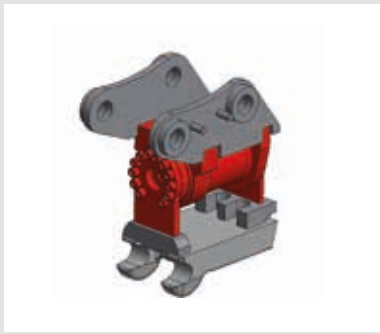

### Anbaugeräte Bagger

Bis 9,5 to. Maschinen · Quality Inside – Made in Germany · Hochwertige Produkte  
· Drehmotor in Ausführung mit Powertilt oder HKS möglich

| Typ       | Schnellwechsler mit Drehmotor |
|-----------|-------------------------------|
| Art.-Nr.  | 116957                        |
| Preis/St. | a.A.                          |



### Anbaugeräte Bagger

Bis 9,5 to. Maschinen · Quality Inside – Made in Germany · Hochwertige Produkte

| Typ       | Schnellwechsler mechanisch / hydraulisch |
|-----------|--|
| Art.-Nr.  | 116956                                   |
| Preis/St. | a.A.                                     |



### Anbaugeräte Bagger

Bis 9,5 to. Maschinen · Quality Inside – Made in Germany · Hochwertige Produkte aus original Hardox Material · Ausrüstung des Zahnsystems auf Wunsch mit Esco, CAT oder MTG wählbar · SW – Aufnahmen nach Kundenwunsch möglich

| Typ       | Aufreißzahn | Roderechen |
|-----------|-------------|------------|
| Art.-Nr.  | 116954      | 116955     |
| Preis/St. | a.A.        | a.A.       |

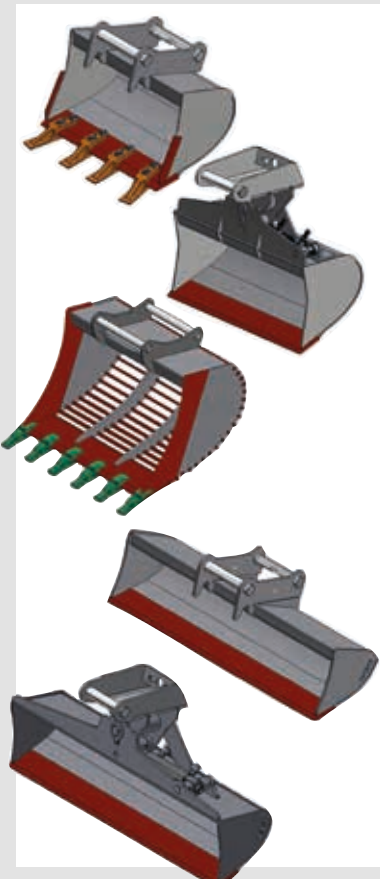

### Anbaugeräte Bagger

Bis 9,5 to. Maschinen · Quality Inside – Made in Germany · Hochwertige Produkte mit Messer aus Borox Premium Qualität · Löffel aus original Hardox Material · Ausrüstung des Zahnsystems auf Wunsch mit Esco, CAT oder MTG wählbar · SW – Aufnahmen nach Kundenwunsch möglich

| Typ       | Tieflöffel | Tieflöffel schwenkbar | Sortierlöffel |
|-----------|------------|-----------------------|---------------|
| Art.-Nr.  | 116949     | 116950                | 116951        |
| Preis/St. | a.A.       | a.A.                  | a.A.          |

| Typ       | Grabenräumlöffel starr | Grabenräumlöffel schwenkbar |
|-----------|------------------------|-----------------------------|
| Art.-Nr.  | 116952                 | 116953                      |
| Preis/St. | a.A.                   | a.A.                        |



### Anbaugeräte Radlader

Bis 10 to. Maschinen · Quality Inside – Made in Germany · Hochwertige Produkte mit Messer aus Borox Premium Qualität · Schaufel aus original Hardox Material · Ausrüstung des Zahnsystems auf Wunsch mit Esco, CAT oder MTG wählbar · SW – Aufnahmen nach Kundenwunsch möglich

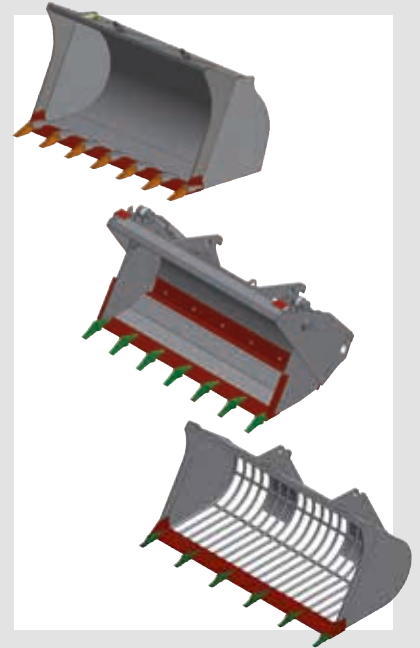

| Typ       | Ladeschaufel | 4:1 Schaufel | Sortierschaufel |
|-----------|--------------|--------------|-----------------|
| Art.-Nr.  | 116958       | 116959       | 116961          |
| Preis/St. | a.A.         | a.A.         | a.A.            |



### Anbaugeräte Radlader

Bis 10 to. Maschinen · Quality Inside – Made in Germany · Hochwertige Produkte mit Messer aus Borox Premium Qualität · Schaufel aus original Hardox Material · SW – Aufnahmen nach Kundenwunsch möglich



| Typ       | Seitenkippschaufel |
|-----------|--------------------|
| Art.-Nr.  | 116960             |
| Preis/St. | a.A.               |



### Anbaugeräte Radlader

Bis 10 to. Maschinen · Quality Inside – Made in Germany · Hochwertige Produkte · SW – Aufnahmen nach Kundenwunsch möglich

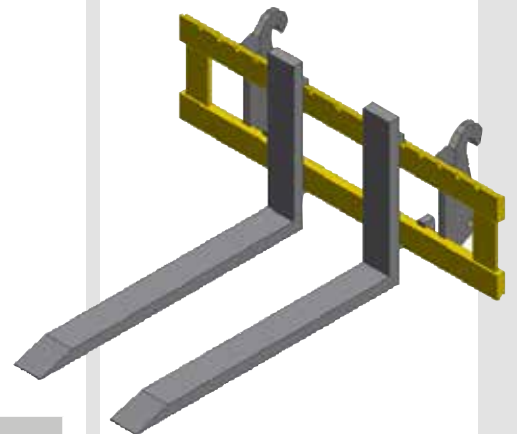

| Typ       | Palettengabel |
|-----------|---------------|
| Art.-Nr.  | 116962        |
| Preis/St. | a.A.          |

**TAGEX** Bagger-Gummiketten  
**DRB**

Für jedes Budget und für jede Anwendung die passende Gummikette · Die DRB® Gummikette ist ein Spitzenprodukt mit 3 Jahren Garantie · Ihre enorme Verschleißfestigkeit und eine stets hervorragende Verarbeitung garantieren eine lange Lebensdauer · Die günstigere TAGEX® Kette mit 2 Jahren Garantie eignet sich für den professionellen Einsatz und bietet solide Leistung zu attraktiven Preisen

Weitere Größen und Ausführungen, Spezialketten, Rubber Pads sowie Hybridketten auf Anfrage



| Typ               | DRB®                                   | DRB®                                    | DRB®   | DRB®                   |
|-------------------|--|---|--|------------------------|
| Breite/mm         | 180                                    | 230                                     | 300  | 300                    |
| Anzahl Glieder    | 37                                     | 33                                      | 80   | 84                     |
| Teilung/mm        | 72                                     | 96                                      | 52,5 N   | 53                     |
| Passend für z. B. | IHI 9 NX, JCB Dupster, Takeuchi TB 108 | Bobcat E 17, Hitachi ZX 18, Neuson 1404 | Bobcat E26, E32, Hitachi ZX 26, ZX 29, Doosan DX 25, DX 27 | Kubota KX 101-3, U35-3 |
| Art.-Nr.          | 113389                                 | 113390                                  | 116821   | 113394                 |
| Preis/St.         | a.A.                                   | a.A.                                    | a.A.   | a.A.                   |

| Typ               | DRB®                                   | DRB®  | DRB®                                       | TAGEX®  |
|-------------------|--|---|--|---|
| Breite/mm         | 300                                    | 400   | 450  | 180   |
| Anzahl Glieder    | 82                                     | 74  | 86   | 34  |
| Teilung/mm        | 55,5                                   | 72,5 W  | 71   | 60  |
| Passend für z. B. | Yanmar B30V, B37V, Vi030, Vi035, Vi038 | Bobcat E 45/50/55, JCB 8065, Hitachi ZX 60/65 | Hyundai R 75.7, Neuson 75 Z-3, Terex TC 75 | Canycorn CC 350, Honda HP 350, Winbull WB 350 |
| Art.-Nr.          | 113395                                 | 113404  | 113393                                     | 115261  |
| Preis/St.         | a.A.                                   | a.A.  | a.A.                                       | a.A.  |

| Typ               | TAGEX®                                 | TAGEX®                                  | TAGEX®   | TAGEX®                 |
|-------------------|--|---|--|------------------------|
| Breite/mm         | 180                                    | 230                                     | 300  | 300                    |
| Anzahl Glieder    | 37                                     | 33                                      | 80   | 84                     |
| Teilung/mm        | 72                                     | 96                                      | 52,5 N   | 53                     |
| Passend für z. B. | IHI 9 NX, JCB Dupster, Takeuchi TB 108 | Bobcat E 17, Hitachi ZX 18, Neuson 1404 | Bobcat E26, E32, Hitachi ZX 26, ZX 29, Doosan DX 25, DX 27 | Kubota KX 101-3, U35-3 |
| Art.-Nr.          | 113396                                 | 113398                                  | 116822   | 113400                 |
| Preis/St.         | a.A.                                   | a.A.                                    | a.A.   | a.A.                   |

| Typ               | TAGEX®                                 | TAGEX®  | TAGEX®                                     |
|-------------------|--|---|--|
| Breite/mm         | 300                                    | 400   | 450  |
| Anzahl Glieder    | 82                                     | 74  | 86   |
| Teilung/mm        | 55,5                                   | 72,5 W  | 71   |
| Passend für z. B. | Yanmar B30V, B37V, Vi030, Vi035, Vi038 | Bobcat E 45/50/55, JCB 8065, Hitachi ZX 60/65 | Hyundai R 75.7, Neuson 75 Z-3, Terex TC 75 |
| Art.-Nr.          | 113401                                 | 113405  | 113403                                     |
| Preis/St.         | a.A.                                   | a.A.  | a.A.                                       |



**Schaufeln, Löffel**



**Preise  
auf  
Anfrage**

**Gummiketten**



- haltbar
- preisgünstig
- Markenqualität
- für fast alle Minibagger
- kurzfristig ab Lager lieferbar

**BAUTECH**  
Anbaugerätevertriebs GmbH

**Kehrmaschinen**



**Betonmischschaufeln**



**Gabeln & Schilde**



**Erdbohrer**



**Fräsen & Walzen**



**Pfahlrahmen, Mulcher**



**Zweischalen- & Spezialgreifer**

**Bodenschutzmatten**



**MAUDERER® Verladeschienen**

Hochfeste Aluminiumlegierungen · Fahrflächen auf Abstand geschweißt, dadurch geringeres Gewicht bei gleichbleibender Durchbiegestabilität und erhöhtem Grip · Problemloser Transport und Reinigung durch Zwischenräume · Optimale Griffigkeit

**Typ B: mit Rand** – bestmögliche Führung beim Be- und Entladen

**Typ Bo: ohne Rand** – größere Fahrflächenbreite als B-Schiene · Auch für Maschinen mit breiter Bereifung, Gummiketten oder geringer Bodenfreiheit geeignet



| Typ               | B 20/23       | B 26/18       | B 26/28       | B 31/22       | B 31/37       |
|-------------------|---------------|---------------|---------------|---------------|---------------|
| Tragkraft/kg      | 2.600         | 1.900         | 3.000         | 2.200         | 3.800         |
| Länge/mm          | 1.960         | 2.650         | 2.650         | 3.110         | 3.130         |
| Schienenbreite/mm | 350           | 350           | 350           | 350           | 380           |
| Gewicht kg/St.    | 12            | 15            | 19            | 20            | 27            |
| Art.-Nr.          | 107819        | 107820        | 107821        | 107822        | 107823        |
| Preis/St.         | <b>381,00</b> | <b>472,00</b> | <b>524,00</b> | <b>631,00</b> | <b>766,00</b> |

| Typ               | B 36/17       | B 36/30       | B 36/50         | B 40/43         | BO 20/23      |
|-------------------|---------------|---------------|-----------------|-----------------|---------------|
| Tragkraft/kg      | 1.800         | 3.100         | 5.400           | 4.600           | 2.600         |
| Länge/mm          | 3.5700        | 3.590         | 3.650           | 4.060           | 1.960         |
| Schienenbreite/mm | 350           | 380           | 500             | 500             | 350           |
| Gewicht kg/St.    | 23            | 31            | 53              | 58              | 12            |
| Art.-Nr.          | 107825        | 107826        | 107827          | 107828          | 108997        |
| Preis/St.         | <b>718,00</b> | <b>858,00</b> | <b>1.182,00</b> | <b>1.266,00</b> | <b>381,00</b> |

| Typ               | BO 26/18      | BO 26/28      | BO 31/37      | BO 36/30      | BO 40/43        |
|-------------------|---------------|---------------|---------------|---------------|-----------------|
| Tragkraft/kg      | 1.900         | 3.000         | 3.800         | 3.100         | 4.600           |
| Länge/mm          | 2.650         | 2.650         | 3.130         | 3.590         | 4.060           |
| Schienenbreite/mm | 350           | 350           | 380           | 380           | 500             |
| Gewicht kg/St.    | 15            | 19            | 27            | 31            | 58              |
| Art.-Nr.          | 108998        | 108999        | 109000        | 109002        | 109004          |
| Preis/St.         | <b>472,00</b> | <b>524,00</b> | <b>766,00</b> | <b>831,00</b> | <b>1.266,00</b> |



**ALTEC** Verladeschiene mit Rand

Mit Auflagezunge und mit Rand · Für die Verladung von leichten, mittleren und schweren Fahrzeugen mit Luftbereifung oder Gummiketten wie Gartengeräte, Rasentraktoren, Baumaschinen, Bagger, Traktoren oder Radlader · Verstärkte Fahrfläche im unteren Bereich · GS geprüft · Für den robusten Tageseinsatz · Made in Germany · Mit Auflager und Sicherungsmöglichkeit

| Tragkraft kg/Paar | 1.660         | 2.150         | 2.860         | 3.470         |
|-------------------|---------------|---------------|---------------|---------------|
| Länge/mm          | 2.340         | 1.980         | 4.130         | 3.590         |
| Schienenbreite/mm | 305           | 305           | 406           | 406           |
| Gesamtbreite/mm   | 315           | 315           | 420           | 420           |
| Gewicht kg/St.    | 15            | 13            | 41            | 36            |
| Art.-Nr.          | 117305        | 117304        | 117307        | 117306        |
| Preis/Paar        | <b>411,00</b> | <b>366,00</b> | <b>968,00</b> | <b>851,00</b> |

| Tragkraft kg/Paar | 4.400           | 5.150           | 5.230           |
|-------------------|-----------------|-----------------|-----------------|
| Länge/mm          | 4.085           | 3.685           | 3.885           |
| Schienenbreite/mm | 460             | 460             | 500             |
| Gesamtbreite/mm   | 480             | 480             | 520             |
| Gewicht kg/St.    | 55              | 50              | 58              |
| Art.-Nr.          | 117309          | 117308          | 117310          |
| Preis/Paar        | <b>1.145,00</b> | <b>1.056,00</b> | <b>1.203,00</b> |



**ALTEC** Verladeschiene ohne Rand

Mit Auflagezunge und ohne Rand · Für die Verladung von leichten, mittleren und schweren Fahrzeugen mit Luftbereifung oder Gummiketten wie Gartengeräte, Rasentraktoren, Baumaschinen, Bagger, Traktoren oder Radlader · Verstärkte Fahrfläche im unteren Bereich · GS geprüft · Für den robusten Tageseinsatz · Made in Germany · Mit Auflager und Sicherungsmöglichkeit

| Tragkraft kg/Paar | 1.470         | 1.810         | 1.970         | 2.150         | 2.630         |
|-------------------|---------------|---------------|---------------|---------------|---------------|
| Länge/mm          | 2.520         | 3.230         | 3.050         | 1.980         | 1.620         |
| Schienenbreite/mm | 305           | 305           | 400           | 305           | 305           |
| Gesamtbreite/mm   | 315           | 315           | 420           | 315           | 315           |
| Gewicht kg/St.    | 16            | 23            | 25            | 13            | 11            |
| Art.-Nr.          | 117291        | 117294        | 117295        | 117290        | 117289        |
| Preis/Paar        | <b>426,00</b> | <b>616,00</b> | <b>624,00</b> | <b>366,00</b> | <b>337,00</b> |

| Tragkraft kg/Paar | 2.800         | 2.860         | 3.310         | 3.470         | 4.390         |
|-------------------|---------------|---------------|---------------|---------------|---------------|
| Länge/mm          | 2.330         | 4.130         | 1.970         | 3.590         | 3.050         |
| Schienenbreite/mm | 305           | 406           | 305           | 406           | 406           |
| Gesamtbreite/mm   | 315           | 420           | 315           | 420           | 420           |
| Gewicht kg/St.    | 17            | 41            | 15            | 36            | 31            |
| Art.-Nr.          | 117293        | 117298        | 117292        | 117297        | 117296        |
| Preis/Paar        | <b>499,00</b> | <b>968,00</b> | <b>441,00</b> | <b>851,00</b> | <b>823,00</b> |

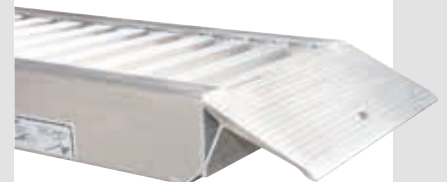
| Tragkraft kg/Paar | 4.530           | 5.190           | 5.300           | 5.730           | 6.770           |
|-------------------|-----------------|-----------------|-----------------|-----------------|-----------------|
| Länge/mm          | 4.085           | 4.285           | 3.685           | 3.885           | 3.285           |
| Schienenbreite/mm | 460             | 520             | 460             | 520             | 520             |
| Gesamtbreite/mm   | 480             | 540             | 480             | 540             | 540             |
| Gewicht kg/St.    | 56              | 66              | 51              | 60              | 52              |
| Art.-Nr.          | 117300          | 117303          | 117299          | 117302          | 117301          |
| Preis/Paar        | <b>1.145,00</b> | <b>1.276,00</b> | <b>1.056,00</b> | <b>1.203,00</b> | <b>1.071,00</b> |





**ALTEC** Verladeschiene leicht, ohne Rand

Für den professionellen Einsatz · Für kleine Lasten · Perforierung (Rutschhemmung R 12) für optimalen Grip beim Befahren · Traglastangabe bei Achsenabstand 1.000 mm

| Tragkraft kg/Paar | 260           | 340           | 410           | 430           | 500           |
|-------------------|---------------|---------------|---------------|---------------|---------------|
| Länge/mm          | 2.450         | 1.960         | 1.470         | 2.450         | 1.470         |
| Schienenbreite/mm | 200           | 200           | 200           | 300           | 300           |
| Gesamtbreite/mm   | 205           | 205           | 205           | 305           | 305           |
| Gewicht kg/St.    | 6             | 5             | 4             | 10            | 7             |
| Art.-Nr.          | 116833        | 116832        | 116831        | 116836        | 116834        |
| Preis/Paar        | <b>219,00</b> | <b>176,00</b> | <b>145,00</b> | <b>338,00</b> | <b>234,00</b> |

| Tragkraft kg/Paar | 500           | 500           | 680           | 810           |
|-------------------|---------------|---------------|---------------|---------------|
| Länge/mm          | 1.960         | 2.450         | 1.960         | 1.470         |
| Schienenbreite/mm | 300           | 400           | 400           | 400           |
| Gesamtbreite/mm   | 305           | 405           | 405           | 405           |
| Gewicht kg/St.    | 8             | 13            | 11            | 9             |
| Art.-Nr.          | 116835        | 116848        | 116838        | 116837        |
| Preis/Paar        | <b>280,00</b> | <b>458,00</b> | <b>382,00</b> | <b>302,00</b> |

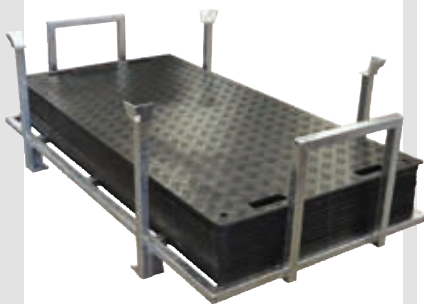
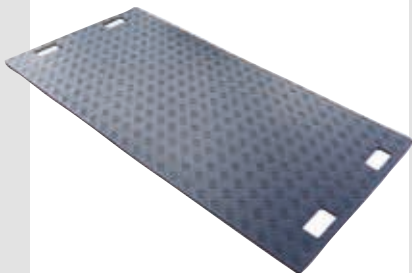

**LuxTek** Bodenschutzplatte „Flex“

Gegossenes Kunststoff PE (extrudiert) mit einseitiger Oberflächenstruktur · Geeignet als Oberflächenschutz von Asphalt und Pflastersteinen sowie für leichte Belastungen auf unbefestigtem Untergrund

**Einsatzgebiete:** u.a. Galabau, Event, Kommunen (Bsp. Errichtung temporärer Parkplätze)

| Typ                                       | einzeln 12 mm              | Starter-Set 12 mm   |
|---|----------------------------|---|
| Abmessungen (L x B)/mm                    | 2.000 x 1.000              | 2.200 x 1.200 x 680   |
| Punktbelastung unbefestigt & nass / to    | 5                          | 5   |
| Punktbelastung unbefestigt & trocken / to | 10                         | 10  |
| Punktbelastung befestigt / to             | > 20                       | > 20  |
| Gewicht/kg                                | 21,0                       | 280   |
| Lieferumfang                              | 1 x Bodenschutzplatte Flex | 10 x Bodenschutzplatte Flex<br>20 x Fahrplattenklammern, verzinkt<br>1 x Transportbox, verzinkt |
| Art.-Nr.                                  | 115583                     | 115584  |
| Preis/St.                                 | <b>80,00</b>               | <b>1.386,00</b>   |

| Typ                                       | Basis-Set 12 mm   | Komplett-Set 12 mm  |
|---|---|---|
| Abmessungen (L x B)/mm                    | 2.200 x 1.200 x 680   | 2.200 x 1.200 x 680   |
| Punktbelastung unbefestigt & nass / to    | 5   | 5   |
| Punktbelastung unbefestigt & trocken / to | 10  | 10  |
| Punktbelastung befestigt / to             | > 20  | > 20  |
| Gewicht/kg                                | 500   | 720   |
| Lieferumfang                              | 20 x Bodenschutzplatte Flex<br>40 x Fahrplattenklammern, verzinkt<br>1 x Transportbox, verzinkt | 30 x Bodenschutzplatte Flex<br>60 x Fahrplattenklammern, verzinkt<br>1 x Transportbox, verzinkt |
| Art.-Nr.                                  | 115585  | 115586  |
| Preis/St.                                 | <b>2.261,00</b>   | <b>3.010,00</b>   |



### Fahrplatte „Performance“

Molekular hochverdichtete Fahrplatte aus Kunststoff PE-HD · Robust und verschleißarm · Hohe Lastverteilung (bei befestigtem Untergrund mehr als 120 Tonnen) · Einsatz bei hohen Temperaturen genauso problemlos wie bei strengem Frost · Zugleich flexibel wie biegesteif · Geeignet für unbefestigte und weiche Untergründe

**Einsatzbereiche:** u.a. Galabau, Hoch -und Tiefbau, Event, Kommunen



| Typ                                       | einzeln 15 mm                     | Starter-Set 15 mm  |
|---|-----------------------------------|--|
| Abmessungen (L x B)/mm                    | 2.000 x 1.000                     | 2.200 x 1.200 x 680  |
| Punktbelastung unbefestigt & nass / to    | 12                                | 12   |
| Punktbelastung unbefestigt & trocken / to | 20                                | 20   |
| Punktbelastung befestigt / to             | > 80                              | > 80   |
| Gewicht/kg                                | 28                                | 350  |
| Lieferumfang                              | 1 x Bodenschutzplatte Performance | 10 x Bodenschutzplatte Performance<br>20 x Fahrplattenklammern, verzinkt<br>1 x Transportbox, verzinkt |
| Art.-Nr.                                  | 115587                            | 115588   |
| Preis/St.                                 | <b>146,00</b>                     | <b>2.030,00</b>  |

| Typ                                       | Basis-Set 15 mm  | Komplett-Set 15 mm   |
|---|--|--|
| Abmessungen (L x B)/mm                    | 2.200 x 1.200 x 680  | 2.200 x 1.200 x 680  |
| Punktbelastung unbefestigt & nass / to    | 12   | 12   |
| Punktbelastung unbefestigt & trocken / to | 20   | 20   |
| Punktbelastung befestigt / to             | > 80   | > 80   |
| Gewicht/kg                                | 640  | 930  |
| Lieferumfang                              | 20 x Bodenschutzplatte Performance<br>40 x Fahrplattenklammern, verzinkt<br>1 x Transportbox, verzinkt | 30 x Bodenschutzplatte Performance<br>60 x Fahrplattenklammern, verzinkt<br>1 x Transportbox, verzinkt |
| Art.-Nr.                                  | 115589   | 115590   |
| Preis/St.                                 | <b>3.430,00</b>  | <b>4.690,00</b>  |

| Typ                                       | Miet-Set 20 mm   |
|---|--|
| Abmessungen (L x B)/mm                    | 2.200 x 1.200 x 680  |
| Punktbelastung unbefestigt & nass / to    | 12   |
| Punktbelastung unbefestigt & trocken / to | 20   |
| Punktbelastung befestigt / to             | > 80   |
| Gewicht/kg                                | 996  |
| Lieferumfang                              | 24 x Bodenschutzplatte Performance<br>48 x Fahrplattenklammern, verzinkt |
| Art.-Nr.                                  | 115591   |
| Preis/St.                                 | <b>4.613,00</b>  |

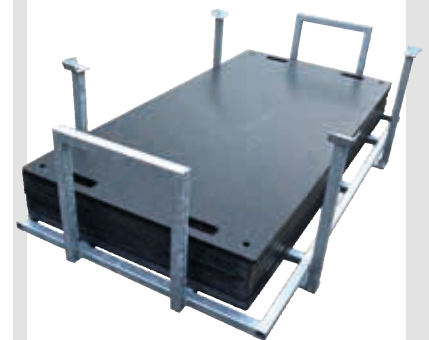
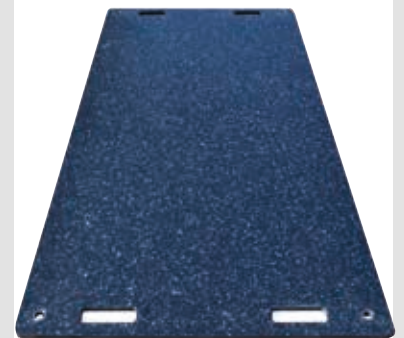

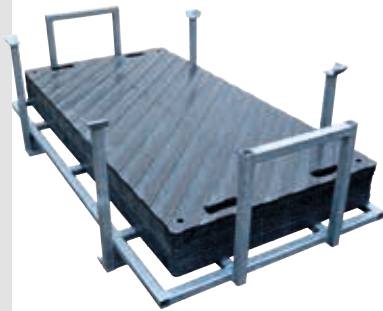
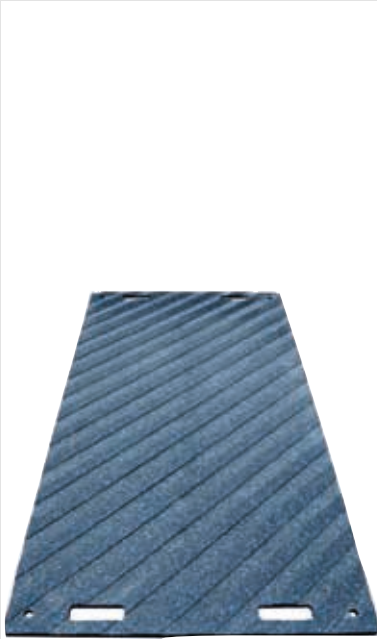

### Fahrplatte „Performance Grip“

Mit einseitig grober Struktur · Molekular hochverdichtete Fahrplatte aus Kunststoff PE-HD · Robust und verschleißarm · Hohe Lastverteilung (bei befestigtem Untergrund mehr als 120 Tonnen) · Einsatz bei hohen Temperaturen genauso problemlos wie bei strengem Frost · Zugleich flexibel wie biegesteif · Geeignet für unbefestigte und weiche Untergründe · Struktur für genügend Traktion auch bei schlechten Wetterverhältnissen

**Einsatzbereiche:** u.a. Galabau, Hoch -und Tiefbau, Event, Kommunen



| Typ                                       | einzel 15 mm                           | Starter-Set 15 mm   |
|---|--|---|
| Abmessungen (L x B)/mm                    | 2.000 x 1.000                          | 2.200 x 1.200 x 680   |
| Punktbelastung unbefestigt & nass / to    | 12                                     | 12  |
| Punktbelastung unbefestigt & trocken / to | 12                                     | 12  |
| Punktbelastung befestigt / to             | > 80                                   | > 80  |
| Gewicht/kg                                | 24                                     | 340   |
| Lieferumfang                              | 1 x Bodenschutzplatte Performance Grip | 10 x Bodenschutzplatte Performance Grip · 20 x Fahrplattenklammern, verzinkt · 1 x Transportbox, verzinkt |
| Art.-Nr.                                  | 115592                                 | 115593  |
| Preis/St.                                 | <b>171,00</b>                          | <b>2.261,00</b>   |

| Typ                                       | Basis-Set 15 mm   | Komplett-Set 15 mm  |
|---|---|---|
| Abmessungen (L x B)/mm                    | 2.200 x 1.200 x 680   | 2.200 x 1.200 x 680   |
| Punktbelastung unbefestigt & nass / to    | 12  | 12  |
| Punktbelastung unbefestigt & trocken / to | 12  | 12  |
| Punktbelastung befestigt / to             | > 80  | > 80  |
| Gewicht/kg                                | 620   | 810   |
| Lieferumfang                              | 20 x Bodenschutzplatte Performance Grip · 40 x Fahrplattenklammern, verzinkt · 1 x Transportbox, verzinkt | 30 x Bodenschutzplatte Performance Grip · 60 x Fahrplattenklammern, verzinkt · 1 x Transportbox, verzinkt |
| Art.-Nr.                                  | 115594  | 115595  |
| Preis/St.                                 | <b>3.948,00</b>   | <b>5.523,00</b>   |

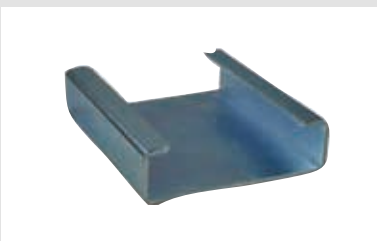

### Fahrplattenklammer, Bodenschutzplattenklammer

Verzinkt

|           |               |
|-----------|---------------|
| Art.-Nr.  | <b>115597</b> |
| Preis/St. | <b>6,30</b>   |



### Bodenschutzplatte, Transportbox

2,20 x 1,20 x 0,68 m · Verstärkt · Verzinkt

|           |               |
|-----------|---------------|
| Art.-Nr.  | <b>115596</b> |
| Preis/St. | <b>518,00</b> |

**FRIELITZ Stützrad, Automatik Ø 60 mm**

Mit Anschraubplatte · Vollgummirad mit Metallfelge · Rad 200 x 60 mm · Stützlast 250 kg · Rohrlänge 460 mm · Hub 280 mm · Stahl verzinkt · Gewicht 9,3 kg

|           |        |
|-----------|--------|
| Art.-Nr.  | 116504 |
| Preis/St. | 64,00  |

**FRIELITZ Stützrad 70 x 70 mm**

Vierkantrohr · Universalflanschplatte · Klappbar · Mit Steckbolzen · Vollgummirad verstärkt mit Metallfelge · Rad 225 x 80 mm · Stützlast 900 kg · Rohrlänge 460 mm · Hub 260 mm · Stahl verzinkt · Gewicht 18 kg

|           |        |
|-----------|--------|
| Art.-Nr.  | 116505 |
| Preis/St. | 216,00 |

**FRIELITZ Stützrad Ø 48 mm**

Vollgummirad mit Metallfelge · Rad 200 x 40 mm · Stützlast 150 kg · Rohrlänge 350 mm · Hub 220 mm · Stahl verzinkt · Gewicht 4,4 kg

|           |        |
|-----------|--------|
| Art.-Nr.  | 116483 |
| Preis/St. | 27,50  |

**FRIELITZ Kugelkupplung SPP**

Zugstange-Ø 50 mm · Reduzierstücke auf Ø 35 / 40 / 45 mm · Bohrung horizontal Ø 12,5 mm · Bohrung vertikal Ø 12,5 mm

| Ausführung            | Inkl. Reduzierstücke + Universal-Faltenbalg | BC-3000C-00-00+ZESTAW2, inkl. Reduzierstücke |
|-----------------------|---|--|
| Zul. Gesamtgewicht/kg | 2.300                                       | 3.000  |
| Zul. Stützlast/kg     | 200   | 150  |
| Bohrungsabstand/mm    | 40 + 48 - 54                                | 40 + 44 - 54                                 |
| Art.-Nr.              | 116506                                      | 116507                                       |
| Preis/St.             | 54,00                                       | 89,00  |







**FRIELITZ Klemmbügel Ø 48 mm**

Mit starrem Knebel · Lochabstand 105 mm · Stützlast max. 200 kg · Stahl

|           |        |
|-----------|--------|
| Art.-Nr.  | 116484 |
| Preis/St. | 5,70   |



**FRIELITZ Kastenschloss, Universal**

Passend für gängige Zugkugelnkupplungen · Für eingehängten und abgestellten Zustand · Passt auch für Anhänger mit kurzer V-Zuggabel und breiter Gusskupplung · Klappbar, mit integriertem Riegel

**Lieferumfang:** Im Karton, inkl. Vorhängeschloss mit 2 Schlüsseln

|           |        |
|-----------|--------|
| Art.-Nr.  | 116508 |
| Preis/St. | 30,00  |



**FRIELITZ Bremsbackensatz**

Für eine Achse

**Lieferumfang:** Inkl. Federnsatz

| Typ            | AL-KO      | Knott       | BPW         |
|----------------|------------|-------------|-------------|
| Bremstyp       | 2050, 2051 | S2005-7RASK | S2005-7RASK |
| Bremsegröße/mm | 200 x 50   | 200 x 50    | 200 x 50    |
| Art.-Nr.       | 116509     | 116510      | 116511      |
| Preis/Satz     | 86,00      | 91,00       | 91,00       |



**FRIELITZ LED-Arbeitscheinwerfer**

Inkl. Edelstahl-Halter

| Leistung/W           | 18     | 48     |
|----------------------|--------|--------|
| Lichtstrom ca./Lumen | 2.200  | 3.071  |
| Art.-Nr.             | 116512 | 116513 |
| Preis/St.            | 35,50  | 51,00  |

# Die Partner des PVP.

In Deutschland, Luxemburg und der Schweiz

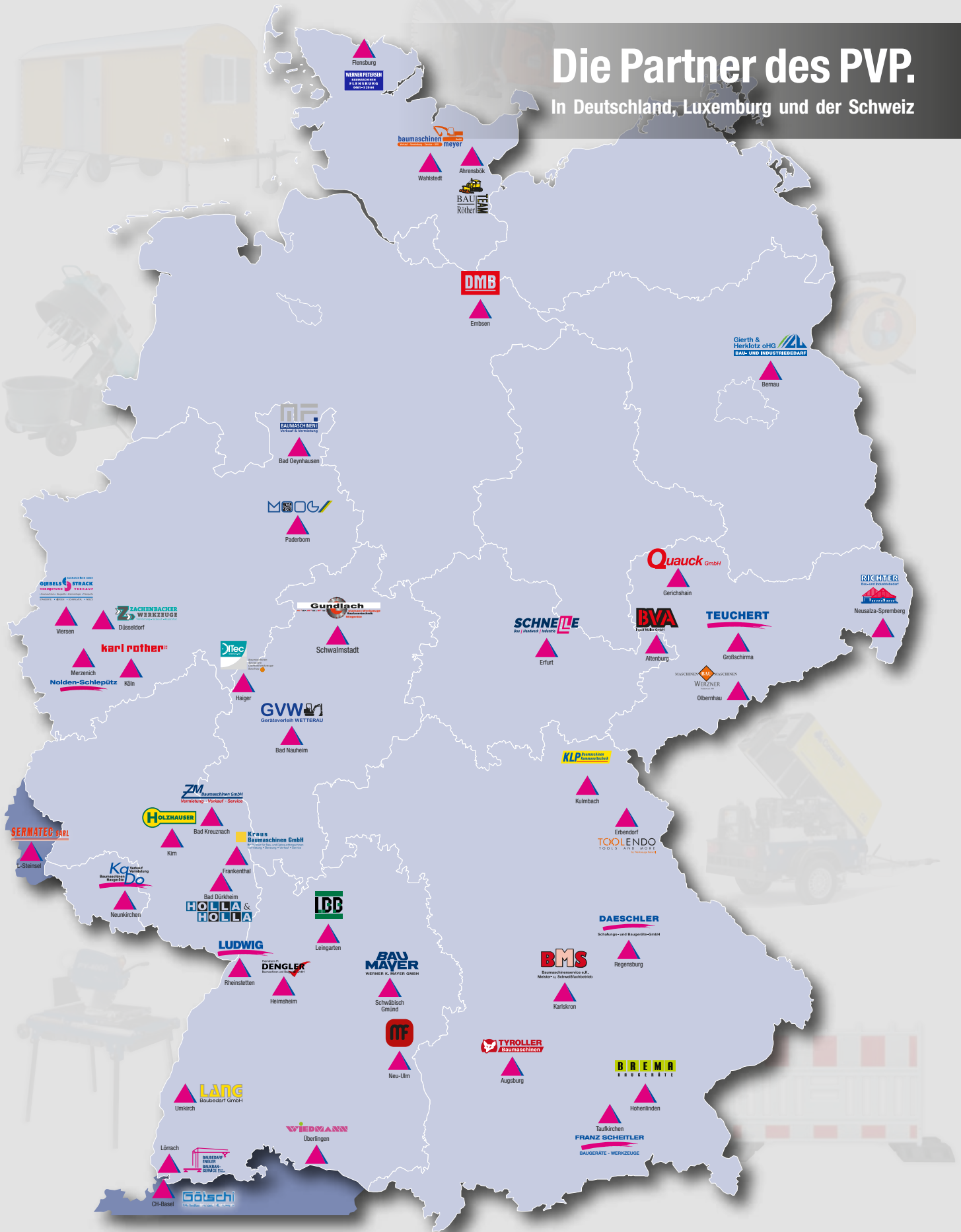

## WIR SIND...

... eine Gruppe von 42 eigenständigen Baugerätehändlern in Deutschland, der Schweiz und Luxemburg. Unsere Vorteile am Markt liegen im gemeinsamen Einkauf, dem strategischen Marketing, im Austausch von Waren, im Know-how-Transfer und der ständigen Weiterbildung aller Mitarbeiter und Mitarbeiterinnen.

Viele der bundesweit operierenden Bauunternehmen nutzen unser exklusives PVP-Netzwerk zum Kauf sowie Miete bei unseren vertrauenswürdigen Fachhandels-Partnern.

Die gemeinsam erarbeiteten Vorteile teilen wir gerne mit unseren Kunden. Profitieren auch Sie davon!

Ihre PVP-Gruppe



### PLZ 0

#### **Richter Bau- u. Industriebedarf**

##### **Inh. Ronald Richter e.K.**

Hauptstr. 66  
02742 Neusalza-Spremberg  
OT Friedersdorf  
Tel. 03 58 72 / 371-0  
Fax 03 58 72 / 371-50  
info@richter-baubedarf.de  
www.richter-baubedarf.de

#### **BVA - Ingolf Müller GmbH**

Ziegeleiweg 5  
04552 Borna OT Neukirchen  
Tel. 0 34 33 / 20 99 01  
Fax 0 34 33 / 24 31 01  
info@bva-ingolfmueller.de  
www.bva-ingolfmueller.de

#### **BVA - Ingolf Müller GmbH**

Fünfminutenweg Süd 6  
04603 Windischleuba  
Tel. 0 34 47 / 83 44 60  
Fax 0 34 47 / 86 17 67  
info@bva-ingolfmueller.de  
www.bva-ingolfmueller.de

#### **Quack GmbH**

##### **Baumaschinen und Baubedarf**

Angerstr. 8  
04827 Gerichshain  
Tel. 03 42 92 / 7 25 66  
Fax 03 42 92 / 7 21 44  
quauck-baumaschinen@t-online.de  
www.quauck-baumaschinen.de

#### **BVA - Ingolf Müller GmbH**

Schülerstr. 42  
07545 Gera  
Tel. 03 65 / 71 27 99-6

Fax 03 65 / 71 27 99-7  
info@bva-ingolfmueller.de  
www.bva-ingolfmueller.de

#### **Christian Werzner Maschinenbau**

Am Walzwerk 6  
09526 Olbernhau  
Tel. 03 73 60 / 728-92  
Fax 03 73 60 / 728-83  
info@werzner-maschinen.de  
www.werzner-maschinen.de

#### **Teuchert Bau- und Industriebedarf GmbH**

Am Steinberg 5  
09603 Großschirma  
Tel. 03 73 28 / 894-0  
Fax 03 73 28 / 894-12  
teuchert-tbi@t-online.de  
www.tbi-gmbh.de

### PLZ 1

#### **Gierth & Herklotz oHG Bau- und Industriebedarf**

Johann-Friedrich-A.-Borsigstraße 3  
16321 Bernau  
Tel. 0 33 38 / 39 28-0  
Fax 0 33 38 / 39 28-21  
info@guh-bau.de  
www.guh-bau.de

### PLZ 2

#### **DMB Dieter Marquardt Baumaschinen**

Lindenstr. 9  
21409 Embsen  
Tel. 0 41 34 / 90 76-75  
Fax 0 41 34 / 90 76-79  
d.marquardt@dmb-embsen.de  
www.dmb-embsen.de

#### **Bauteam Röther**

#### **Inh. Hartmut Rahlf**

Vorwerk Neuhof 5  
23623 Ahrensböök  
Tel. 0 45 25 / 49 22-09  
Fax 0 45 25 / 49 22-10  
info@bauteamroether.de  
www.bauteamroether.de

#### **Baumaschinen Meyer GmbH**

Holsteinstraße 4  
23812 Wahlstedt  
Tel. 0 45 54 / 70 56-161  
Fax 0 45 54 / 70 56-162  
info@baumaschinen-klaus-meyer.de  
www.baumaschinen-klaus-meyer.de

#### **Werner Petersen Baumaschinen**

##### **Inhaber Leif Jessen e. K.**

Lilienthalstr. 39  
24941 Flensburg  
Tel. 04 61 / 5 20 64  
Fax 04 61 / 58 15 80  
info@wernerpetersen.de  
www.wernerpetersen.de

### PLZ 3

#### **MF Baumaschinen GmbH**

Besebrucher Str. 100  
32549 Bad Oeynhausen  
Tel. 0 57 34 / 600 25 00  
Fax 0 57 34 / 600 25 01  
info@mf-baumaschinen.de  
www.mf-baumaschinen.de

#### **MOOG GmbH**

Senefelderstr.5  
33100 Paderborn  
Tel. 0 52 51 / 5 00 80-0  
Fax 0 52 51 / 5 00 80-77  
info@moog-baumaschinen.de

www.moog-baumaschinen.de

**Gundlach Diamant-Werkzeuge e. K.**

Friedrich-Ebert-Straße 55  
34613 Schwalmstadt  
Tel. 0 66 91 / 91 92-40  
Fax 0 66 91 / 91 92-41  
info@diamant-gundlach.de  
www.rent-tools.de

**DiTec GmbH & Co. KG**

Kalteiche-Ring 73 - 75  
35708 Haiger  
Tel. 0 27 73 / 74 51-0  
Fax 0 27 73 / 74 51-51  
info@ditec-baumaschinen.de  
www.ditec-baumaschinen.de

**PLZ 4****Bruno Zachenbacher****Werkzeuge Zachenbacher**

Am Bermeshau 4  
40231 Düsseldorf  
Tel. 02 11 / 67 10 81  
Fax 02 11 / 6 80 13 47  
info@werkzeuge-zachenbacher.de  
www.werkzeuge-zachenbacher.de

**Giebels + Strack Service Center**

Auf dem Mutzer 3  
41366 Schwalmthal-Waldniel  
Tel. 0 21 63 / 32 91-2  
Fax 0 21 63 / 32 91-5  
info@giebels-strack.de  
www.giebels-strack.de

**Giebels + Strack Baumaschinen GmbH**

Industriering 48  
41751 Viersen  
Tel. 0 21 62 / 9 54 83-0  
Fax 0 21 62 / 9 54 83-33  
info@giebels-strack.de  
www.giebels-strack.de

**Giebels + Strack Baumaschinen GmbH**

**Niederlassung Weeze**  
Industriestraße 59-61  
47652 Weeze  
Tel. 0 28 37 / 66 82 820  
Fax 0 28 37 / 66 98 422  
info@giebels-strack.de  
www.giebels-strack.de

**PLZ 5****Karl Rother GmbH****Baumaschinen-Baugeräte-Werkzeuge**

Düsseldorfer Str. 183-193  
51063 Köln  
Tel. 02 21 / 9 64 57-0  
Fax 02 21 / 9 64 57-24

info@karlrother.de

www.karlrother-baumaschinen.de

**Nolden-Schlepuetz Baumaschinen +  
Industriebedarf GmbH & Co.KG**

Gewerbering 13-15  
52399 Merzenich  
Tel. 0 24 21 / 96 88-66  
Fax 0 24 21 / 96 88-60  
noldenschlepuetz@arcor.de  
www.nolden-schlepuetz.de

**Holzhauser GmbH Baumaschinen  
(NL Trier)**

Auf Bowert 5  
54340 Bekond  
Tel. 0 65 02 / 930 73-0  
Fax 0 67 52 / 50 05-44 00  
mail@holzhauser.info  
www.holzhauser.info

**ZM Baumaschinen GmbH**

Ludwig-Kientzler-Str. 3  
55543 Bad Kreuznach  
Tel. 06 71 / 7 96 49 99  
Fax 06 71 / 7 96 06 98  
info@zm-baumaschinen.de  
www.zm-baumaschinen.de

**Holzhauser GmbH Baumaschinen**

Krebsweilerer Straße 1  
55606 Kirn  
Tel. 0 67 52 / 50 05-0  
Fax 0 67 52 / 50 05-44 00  
mail@holzhauser.info  
www.holzhauser.info

**PLZ 6****Geräteverleih Wetterau GmbH**

Straßheimer Str. 57  
61169 Friedberg  
Tel. 0 60 32 / 8 04 08-0  
Fax 0 60 32 / 8 04 08-19  
info@gvw.de  
www.gvw.de

**Geräteverleih Wetterau GmbH**

Am Taubenbaum 21  
61231 Bad Nauheim  
Tel. 0 60 32 / 8 04 08-0  
Fax 0 60 32 / 8 04 08-19  
info@gvw.de  
www.gvw.de

**Holzhauser GmbH Baumaschinen  
(NL Saarbrücken)**

Am Güterbahnhof 3  
66128 Saarbrücken  
Tel. 06 81 / 9 70 45-0  
Fax 0 67 52 / 50 05-44 00  
mail@holzhauser.info

www.holzhauser.info

**KaDo GmbH Baumaschinen-Baugeräte**

Rombachstr. 95  
66539 Neunkirchen  
Tel. 0 68 21 / 9 20 66-0  
Fax 0 68 21 / 9 20 66-10  
info@kado-baumaschinen.de  
www.kado-baumaschinen.de

**Holzhauser GmbH Baumaschinen  
(NL Illingen)**

Am Umspannwerk  
66557 Illingen/Saar  
Tel. 0 68 25 / 9 42 72-0  
Fax 0 67 52 / 50 05-44 00  
mail@holzhauser.info  
www.holzhauser.info

**Holzhauser GmbH Baumaschinen  
(NL Kaiserslautern)**

Kaiserstraße 161  
66862 Kindsbach  
Tel. 06 31 / 41 48 93 60  
Fax 0 67 52 / 50 05-44 00  
mail@holzhauser.info  
www.holzhauser.info

**Günter Holla und Uwe Holla GbR****Baumaschinen - Reparatur -****Verkauf - Vermietung**

Bruchstrasse 65  
67098 Bad Dürkheim  
Tel. 0 63 22 / 94 69-0  
Fax 0 63 22 / 94 69-20  
info@baumaschinenservice24.de  
www.baumaschinenservice24.de

**Kraus Baumaschinen GmbH**

Carl-Benz-Str. 5  
67227 Frankenthal  
Tel. 0 62 33 / 7 70 28-10  
Fax 0 62 33 / 7 70 28-27  
khkraus@kraus-baumaschinen.de  
www.kraus-baumaschinen.de

**PLZ 7****Heimsheim M. Dengler****Baumaschinen und Baugeräte GmbH**

Schafwäsche 6  
71296 Heimsheim  
Tel. 0 70 33 / 3 08 96 66  
Fax 0 70 33 / 3 08 96 68  
info@dengler-baumaschinen.de  
www.dengler-baumaschinen.de

**Werner K. Mayer GmbH****Bau- und Industriebedarf**

Güglingstr. 51  
73529 Schwäbisch-Gmünd  
Tel. 0 71 71 / 9 87 78-0

Fax 0 71 71 / 9 87 78-22  
info@bau-mayer.de  
www.bau-mayer.de

**Leingartener Baumaschinen & Baugeräte Vertriebs GmbH**

Daimlerstr. 79, 74211 Leingarten  
Tel. 0 71 31 / 4 00 75  
Fax 0 71 31 / 40 39 02  
info@leingartener-baumaschinen.de  
www.leingartener-baumaschinen.de

**Ludwig GmbH Bau- und Industriebedarf (NL Bretten)**

Salzhofen 7  
75015 Bretten  
Tel. 0 72 52 / 9 72 65-1  
Fax 0 72 52 / 9 72 65-4  
bretten@ludwig-bau.de  
www.ludwig-bau.de

**Ludwig GmbH Bau- und Industriebedarf**

Großklamm 8  
76287 Rheinstetten  
Tel. 07 21 / 9 51 52-0  
Fax 07 21 / 9 51 52-30  
info@ludwig-bau.de  
www.ludwig-bau.de

**Ludwig GmbH Bau- und Industriebedarf (NL Baden-Baden)**

Bahnhofstr. 52  
76532 Baden-Baden  
Tel. 0 72 21 / 80 28 20-0  
Fax 0 72 21 / 80 28 20-2  
baden-baden@ludwig-bau.de  
www.ludwig-bau.de

**Lang Baubedarf GmbH**

Waldmatten 7-9  
79224 Umkirch  
Tel. 0 76 65 / 96 99-0  
Fax 0 76 65 / 96 99-20  
info@lang-baubedarf.de  
www.lang-baubedarf.de

**Baubedarf Engler Baukranservice  
Inh. Andreas Brugger e.K.**

Alte Str. 12  
79541 Lörrach  
Tel. 0 76 21 / 1 69 60-30  
Fax 0 76 21 / 1 69 60-31  
baubedarf-engler@t-online.de  
www.baubedarf-engler.de

**PLZ 8**

**Franz Scheitler Baugeräte-Werkzeuge**

Tölzer Str. 65a  
82024 Taufkirchen  
Tel. 089 / 6 12 77-99  
Fax 089 / 6 12 77-28

info@scheitler-baugeraete.de  
www.scheitler-baugeraete.de

**BMS Baumaschinenservice e.K.  
Inh. Anton Gebendorfer**

Münchener Str. 23  
85123 Karlskron/Brautlach  
Tel. 0 84 50 / 92 48 62  
Fax 0 84 50 / 92 57 89  
info@bms-gebendorfer.de  
www.bms-gebendorfer.de

**brema Baugerätehandel GmbH**

Josef-Neumeier-Str. 16  
85664 Hohenlinden  
Tel. 0 81 24 / 5 27 87-5  
Fax 0 81 24 / 5 27 87-7  
brema@t-online.de  
www.brema-baumaschinen.de

**Tyroller Baumaschinen**

**Inhaber Johann Tyroller**  
Holzweg 24  
86156 Augsburg  
Tel. 08 21 / 20 82 93-0  
Fax 08 21 / 20 82 93-30  
info@tyroller-baumaschinen.de  
www.tyroller-fuchs.de

**Wiedmann Baumaschinen und Anhänger**

Zum Degenhardt 11  
88662 Überlingen  
Tel. 0 75 51 / 3 01 17-0  
Fax 0 75 51 / 3 01 17-7  
info@wiedmann-baumaschinen.de  
www.wiedmann-baumaschinen.de

**MF Südbau GmbH**

Junkersstraße 8  
89231 Neu-Ulm  
Tel. 07 31 / 88 03 16-0  
Fax 07 31 / 88 03 16-20  
info@mfsuedbau.de  
www.mfsuedbau.de

**Werner K. Mayer GmbH  
Bau- und Industriebedarf**

Im Brühl 7  
89520 Heidenheim/Aufhausen  
Tel. 0 73 21 / 6 30 37  
Fax 0 73 21 / 6 30 39  
info@bau-mayer.de  
www.bau-mayer.de

**PLZ 9**

**Toolendo GmbH & Co. KG**

Im Gewerbepark 25  
92681 Erbendorf  
Tel. 0 96 82 / 18 30-11  
Fax 0 96 82 / 18 30-12  
info@toolendo.de

www.toolendo.de

**Hermann Daeschler  
Schalungs- und Baugeräte-GmbH**

Donaustauer Str. 150  
93059 Regensburg  
Tel. 09 41 / 40 00 31  
Fax 09 41 / 4 71 02  
info@daeschler-gmbh.de  
www.daeschler-gmbh.de

**KLP Baumaschinen GmbH**

Vorwerkstr. 8  
95326 Kulmbach  
Tel. 0 92 21 / 8 01 11-0  
Fax 0 92 21 / 8 01 11-22  
info@klp-baumaschinen.de  
www.klp-baumaschinen.de

**Schnelle & Co. Erfurter Bau- und  
Industriebedarf GmbH**

Fichtenweg 15  
99098 Erfurt  
Tel. 03 62 03 / 557-0  
Fax 03 62 03 / 557-33  
info@baubedarf-ebi.de  
www.baubedarf-ebi.de

**CH/L**

**Götschi AG**

**Werkzeuge und Maschinen**

Dornacher Straße 380  
CH-4053 Basel  
Tel. +41 61 337 45 11  
Fax +41 61 337 45 12  
info@goetschi.ch  
www.goetschi.ch

**SERMATEC sàrl**

19, Zare Ouest  
L-4384 Ehlerange  
Tel. +352 33 13 37  
Fax +352 26 33 44 11  
info@sermatec.lu  
www.sermatec.lu

**Lang Baubedarf GmbH**

Bahnhofstraße 32b  
CH-8555 Müllheim  
Tel. +41 52 770 06 20  
Fax +41 52 770 06 22  
mail@lang-baubedarf.ch  
www.lang-baubedarf.de



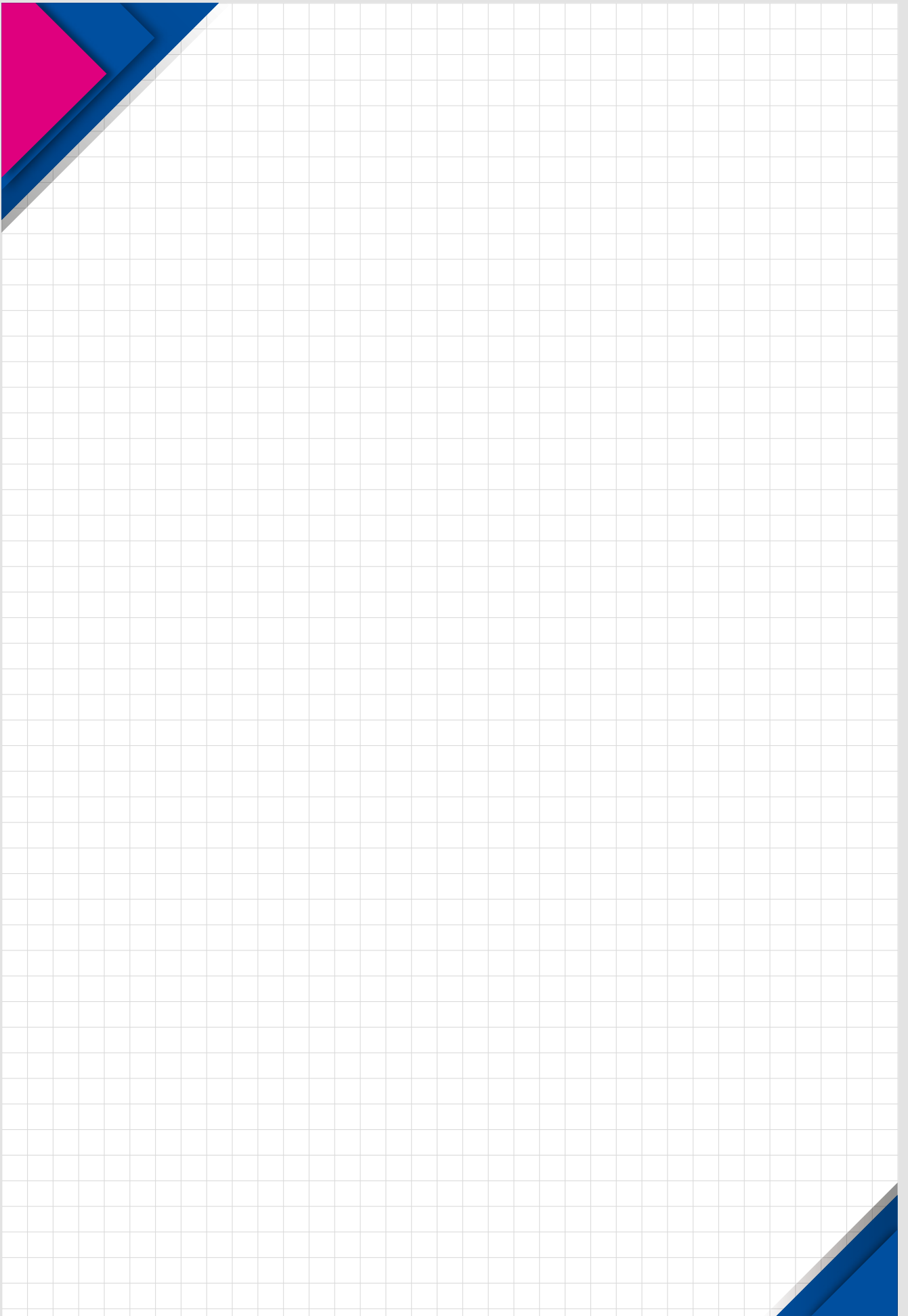

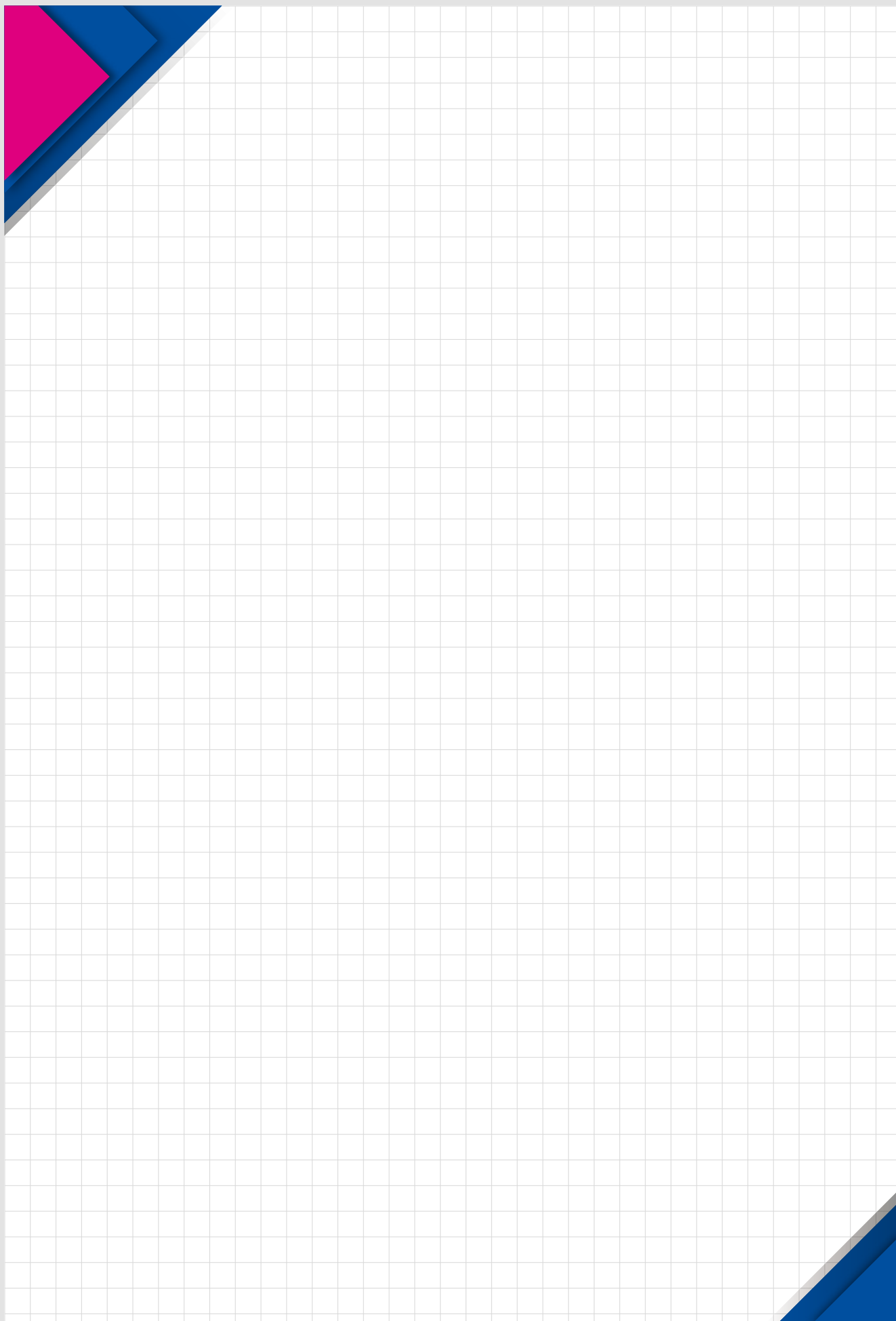

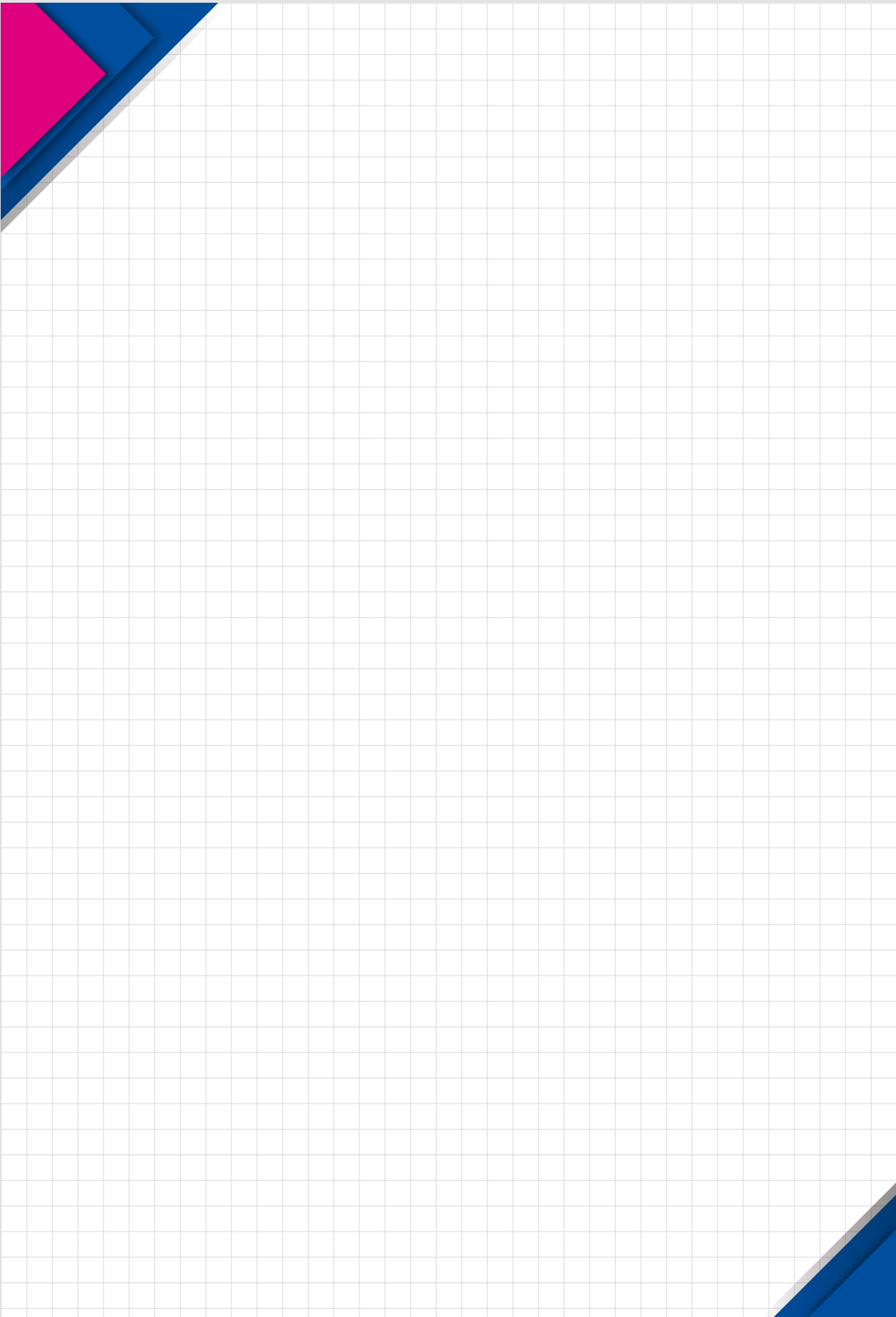

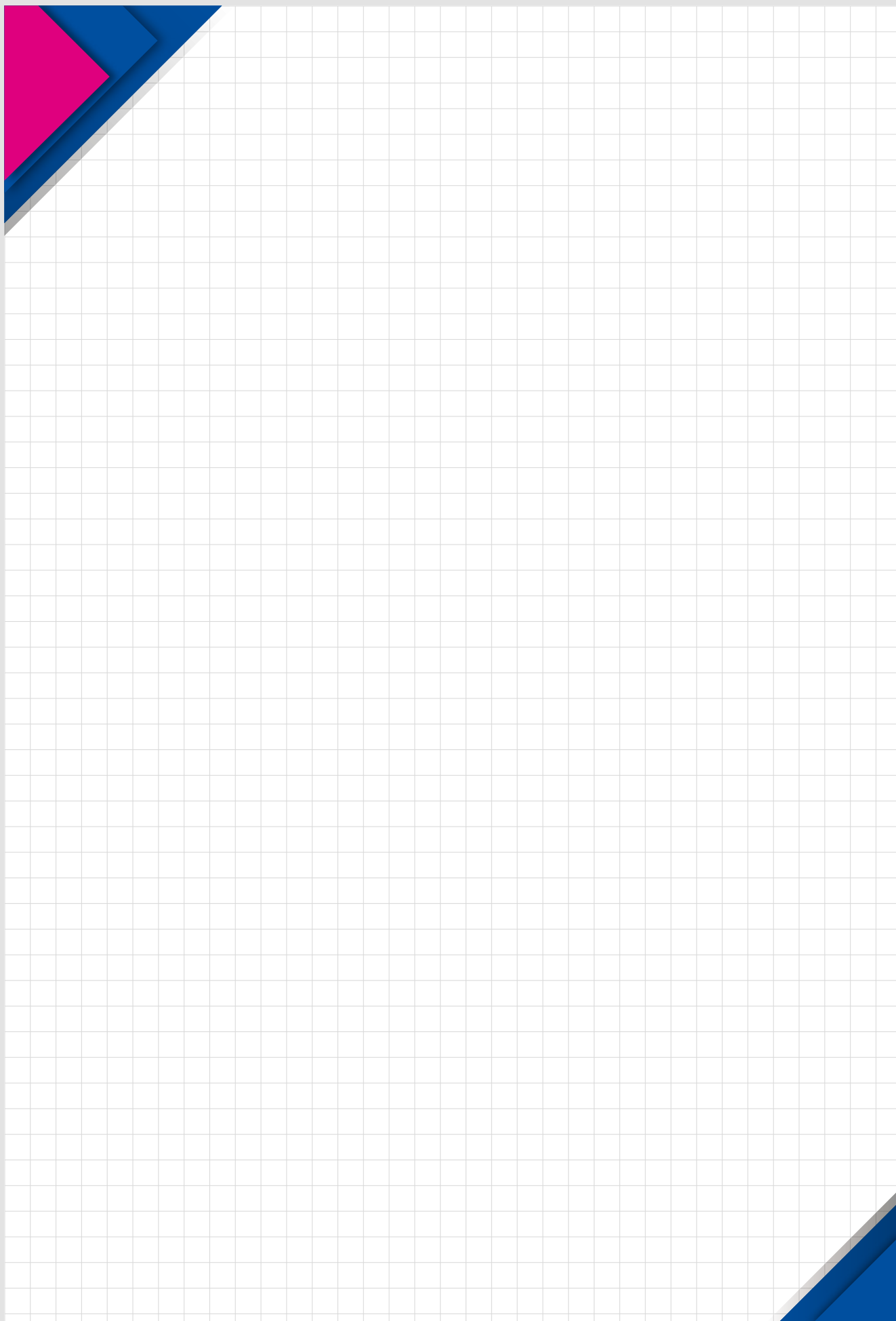

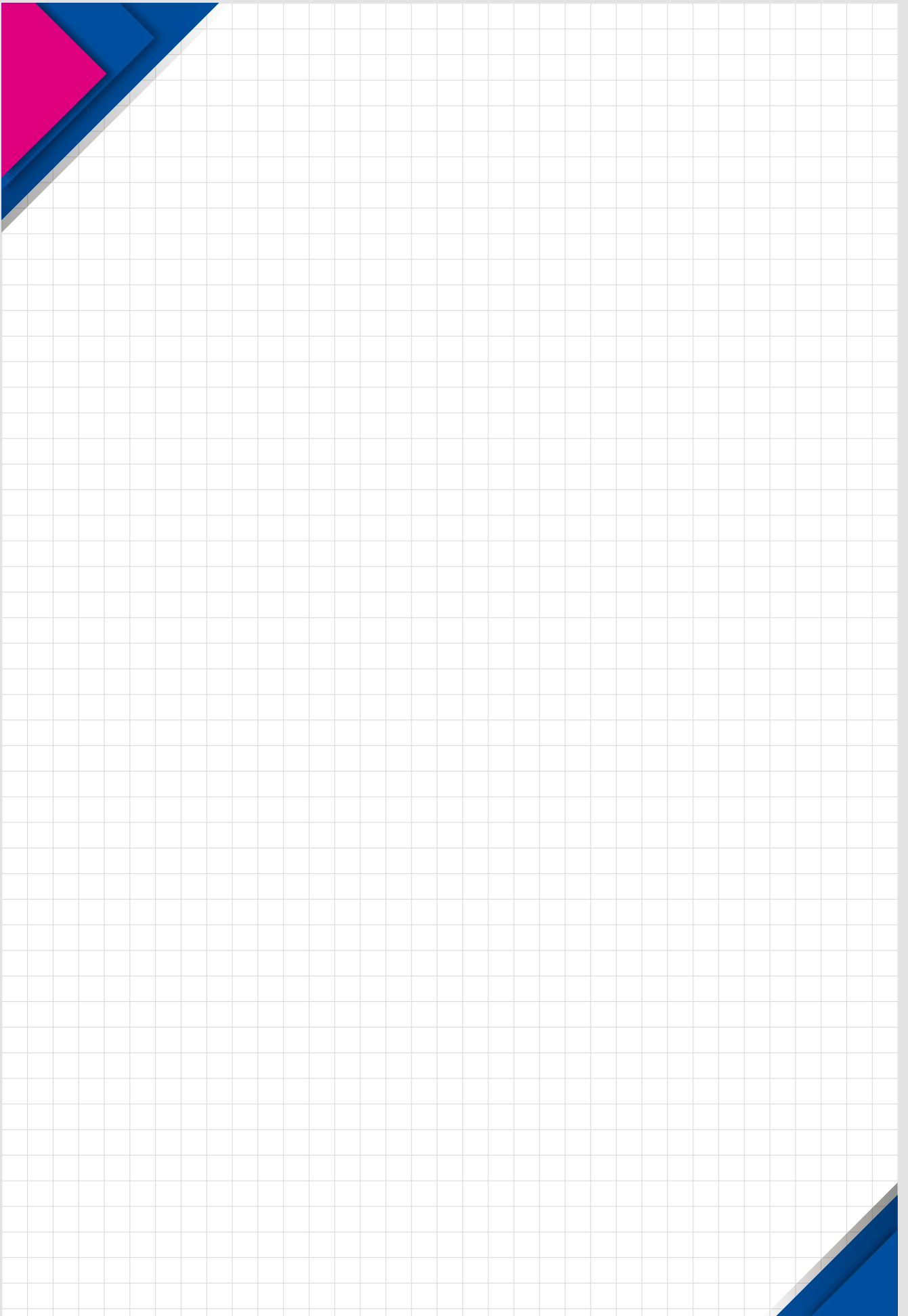



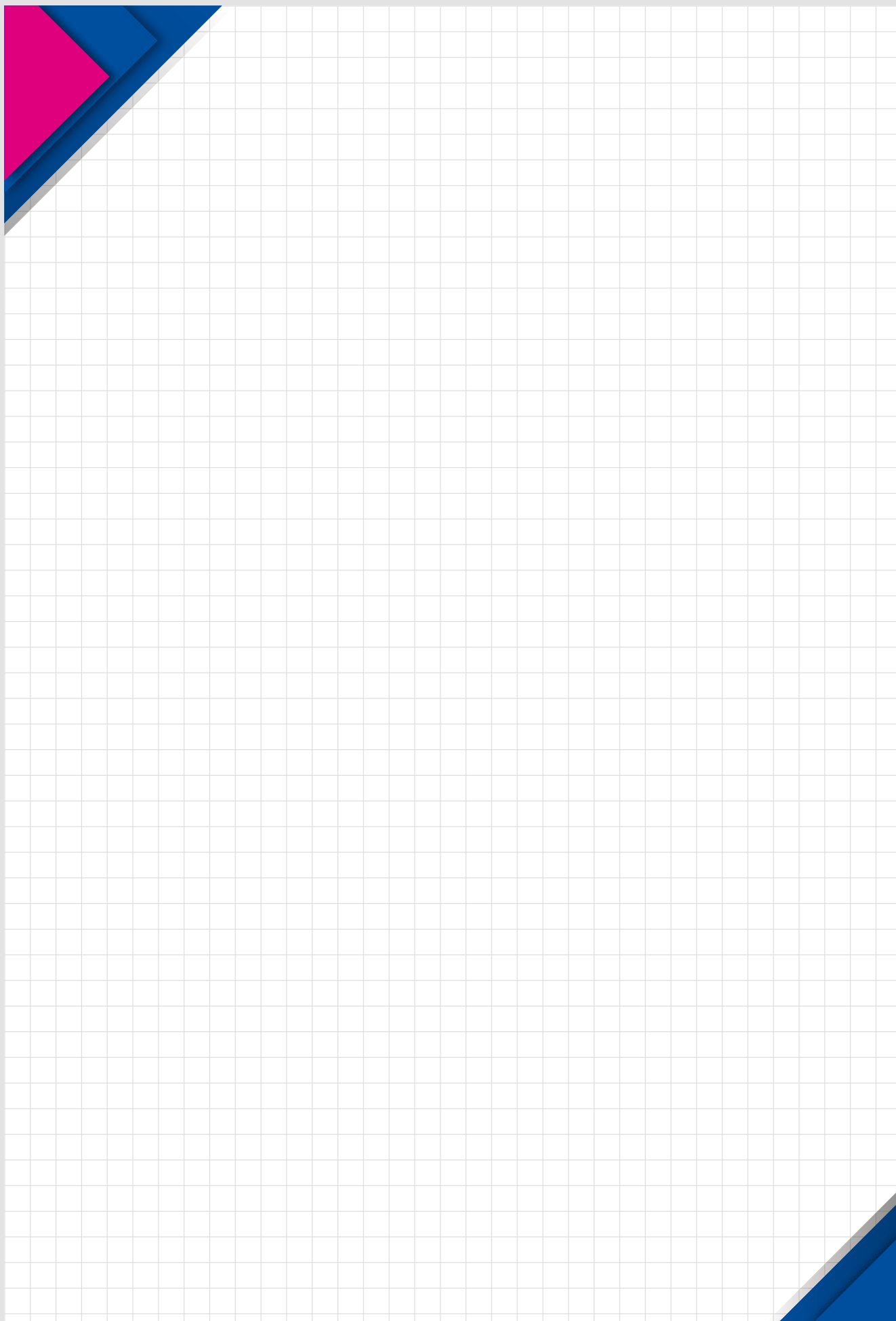

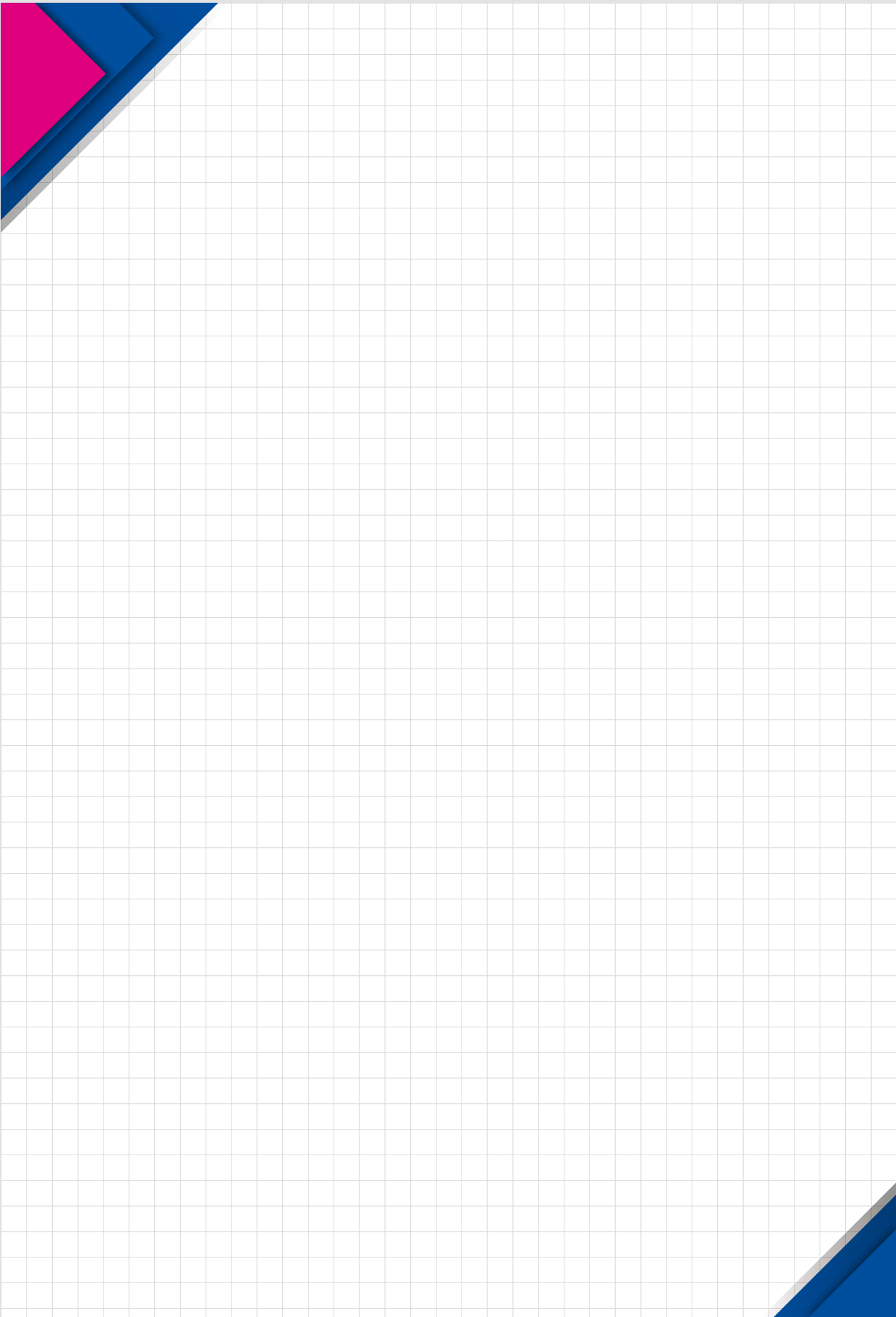

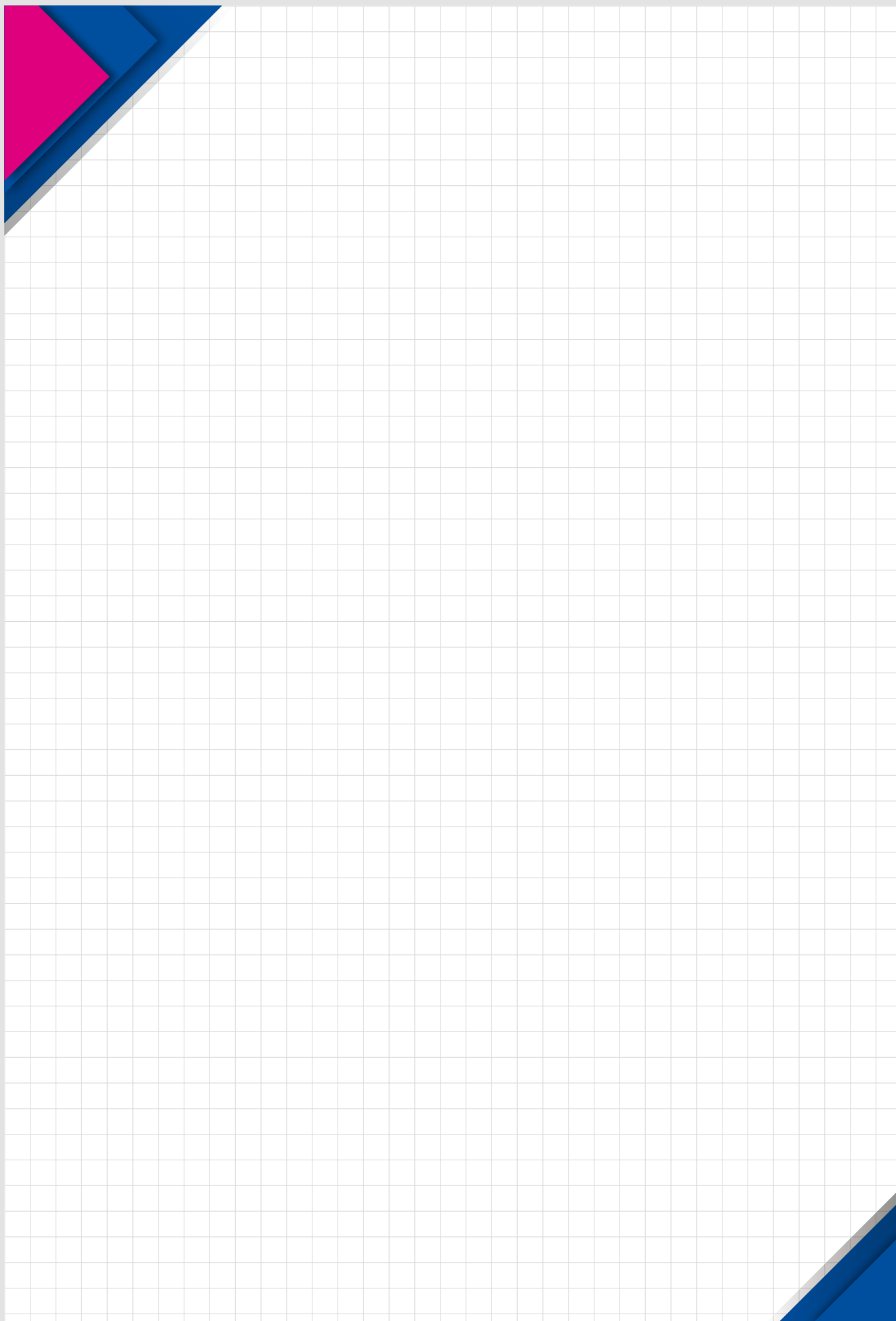

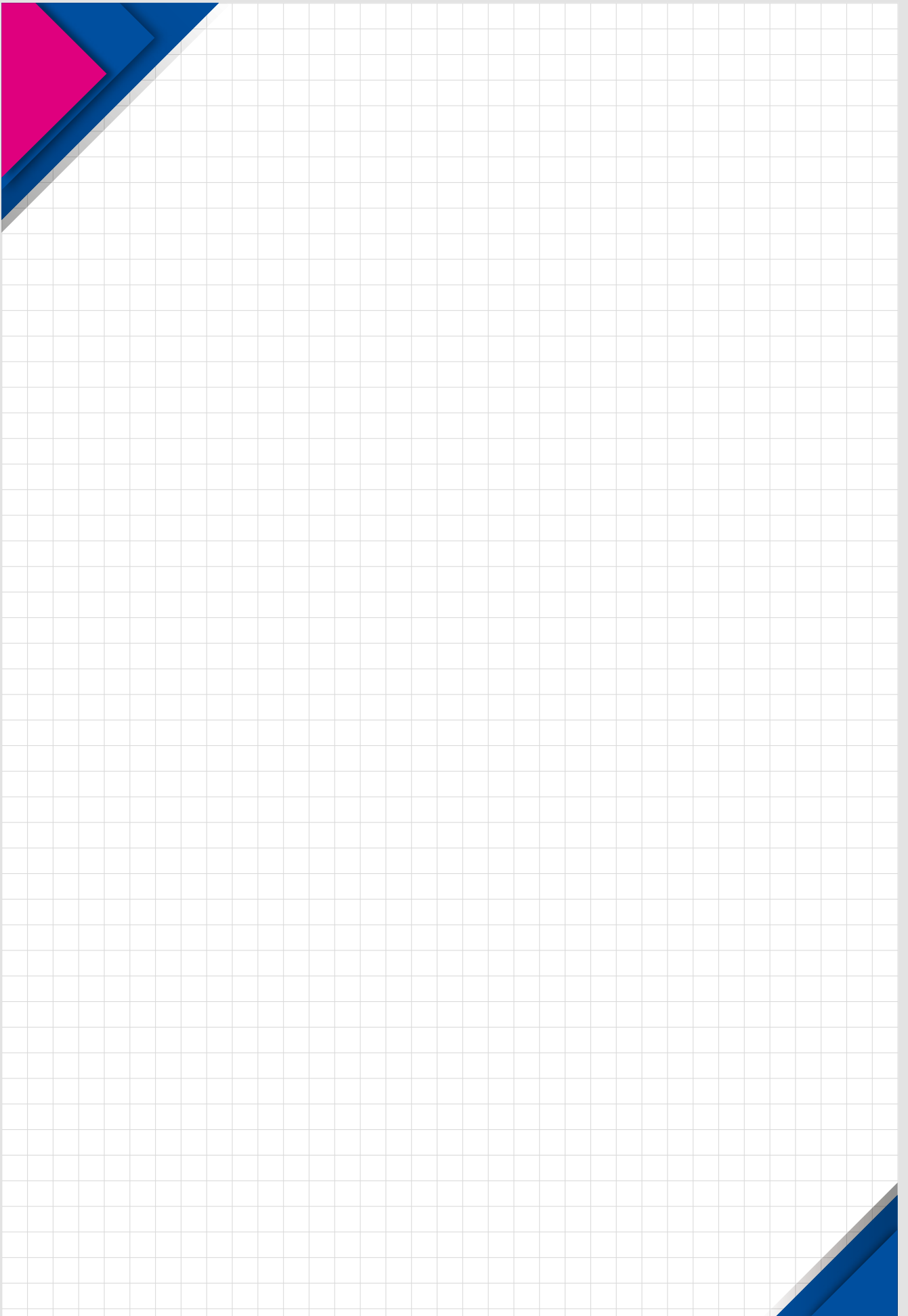

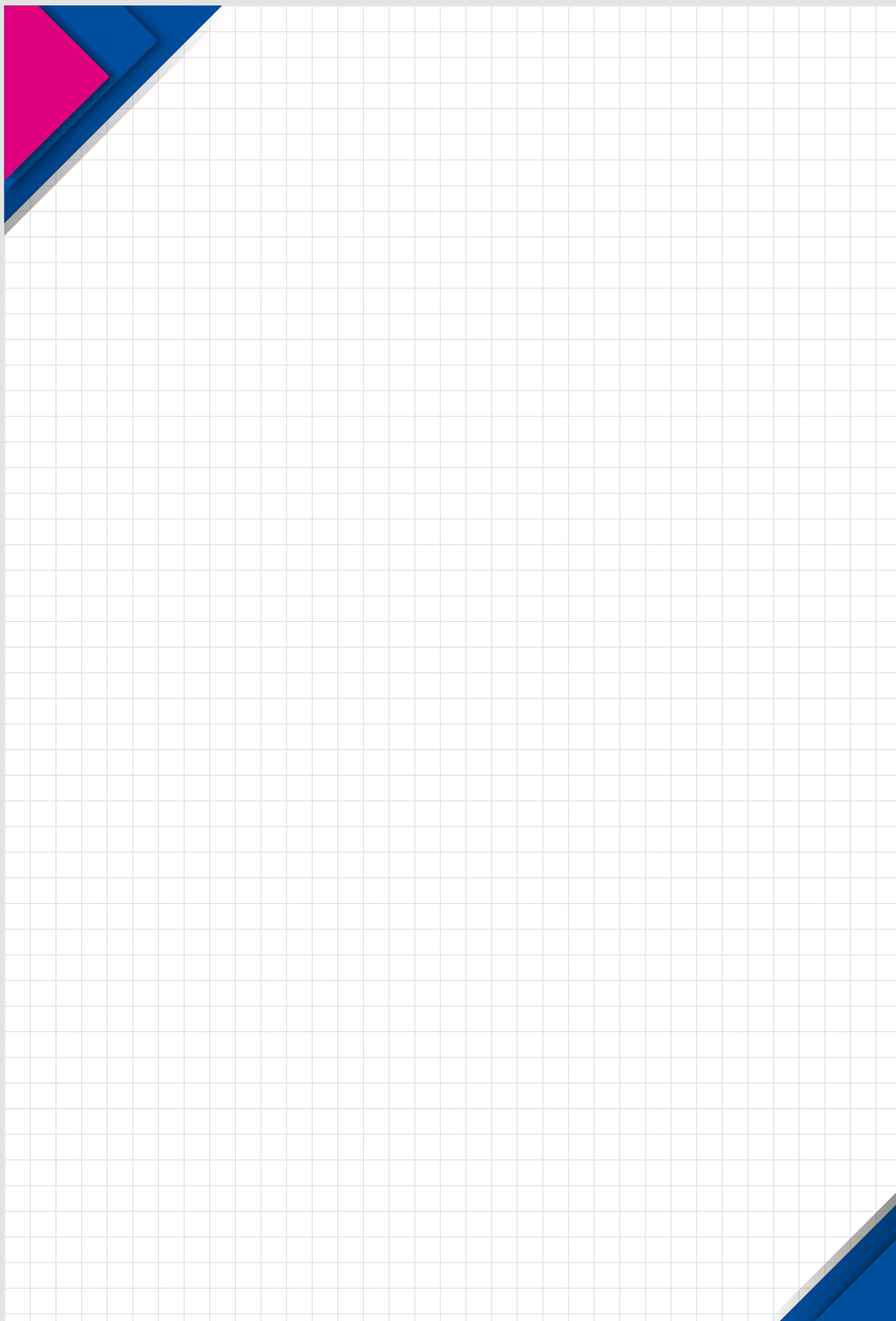



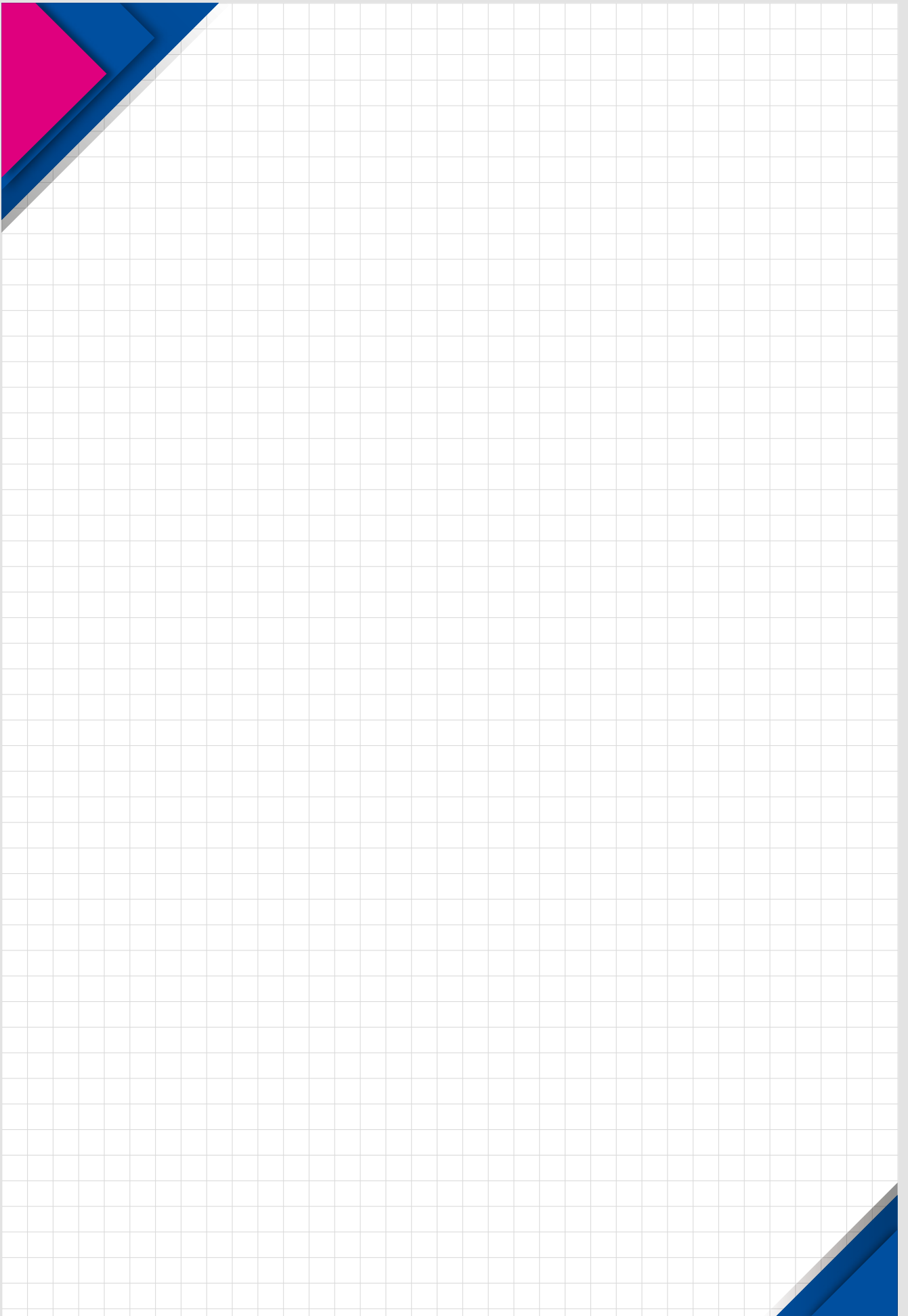

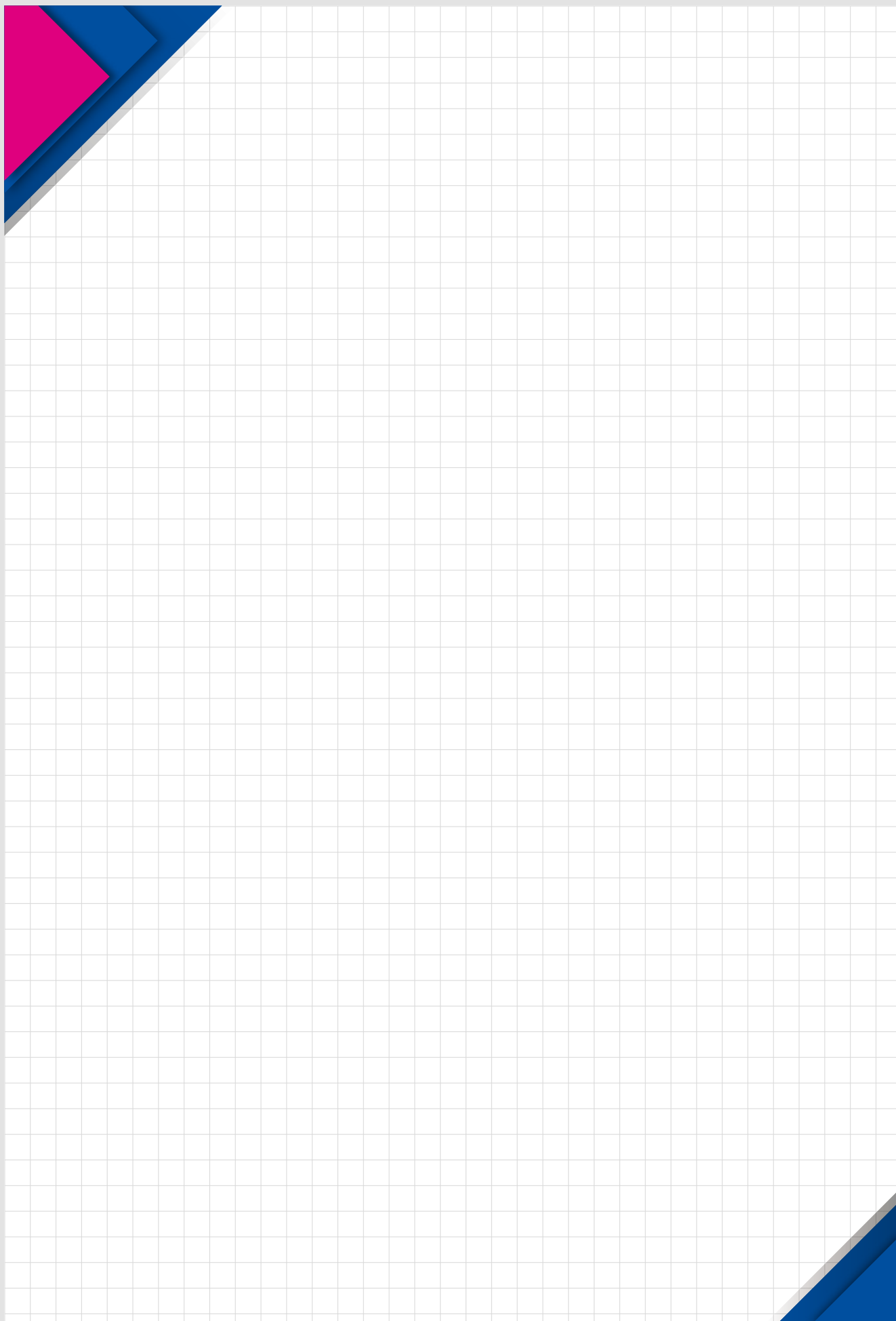

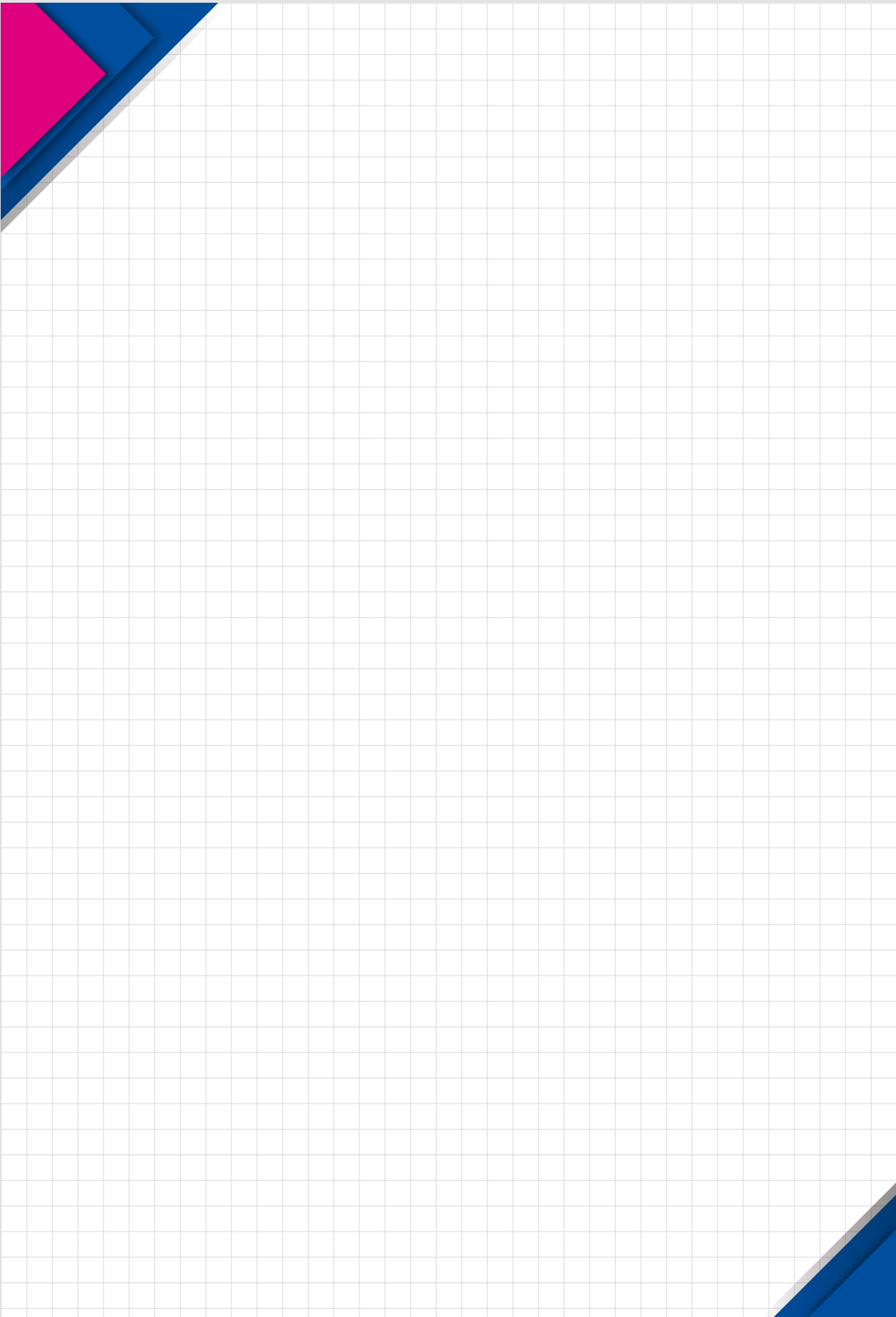

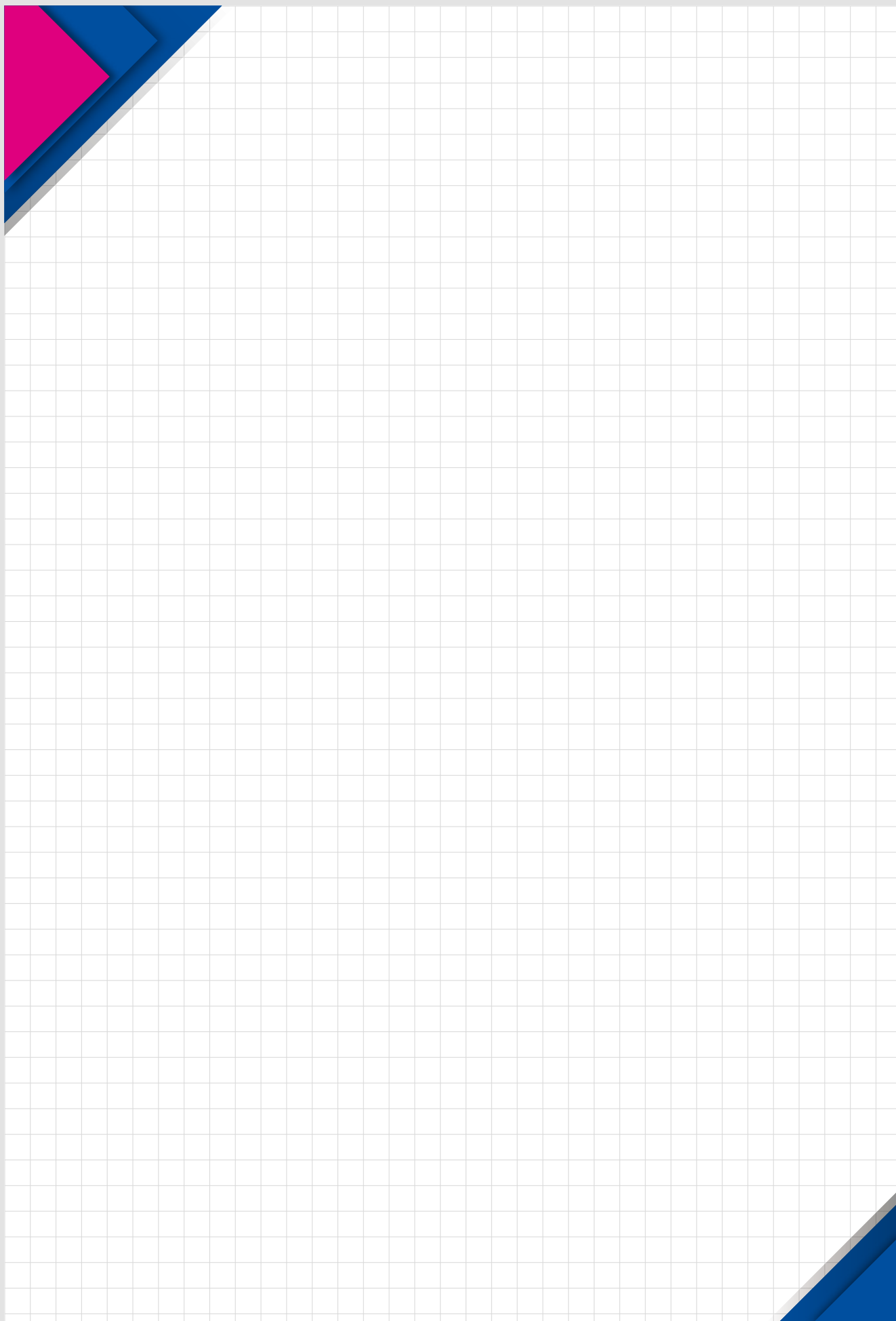

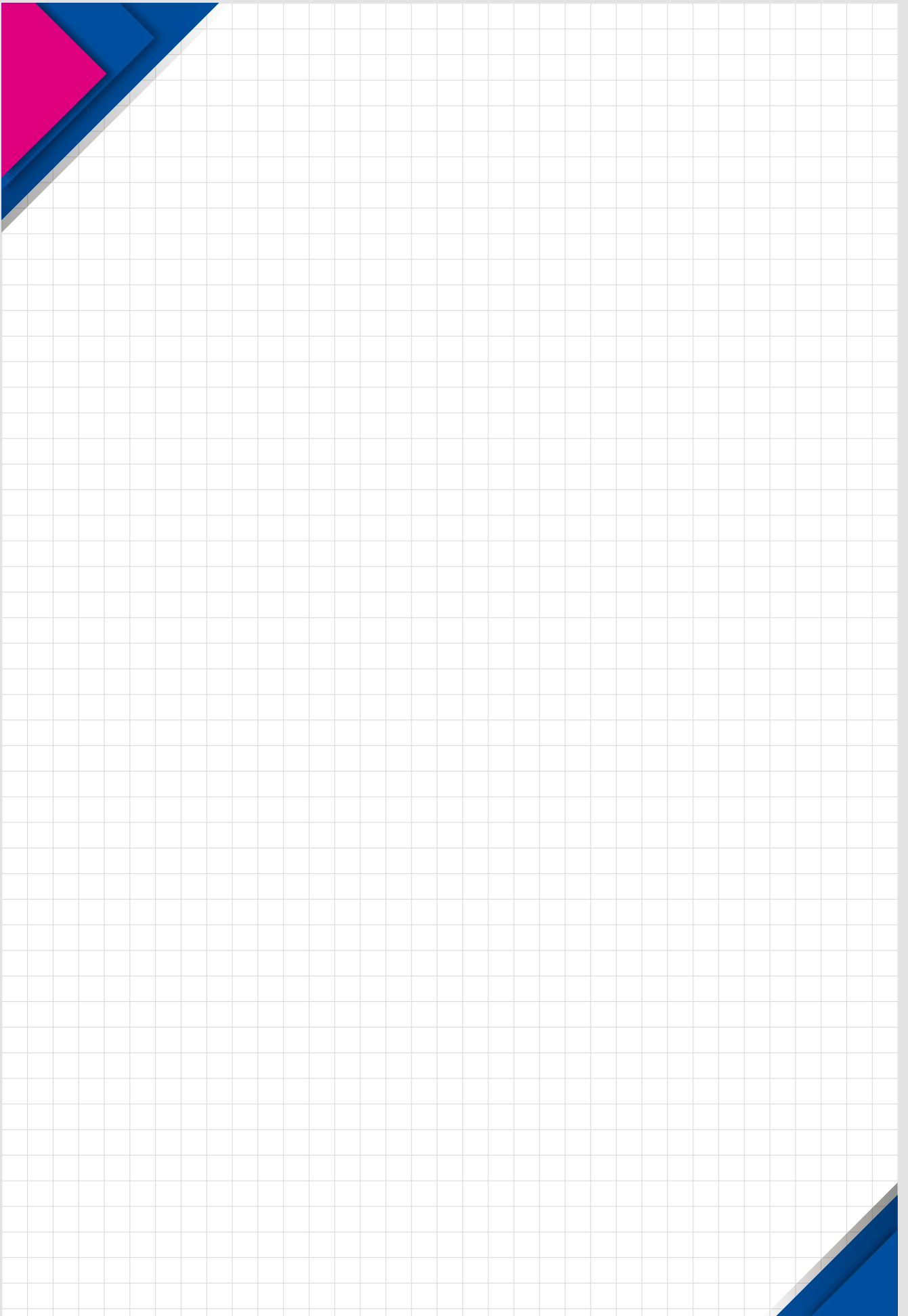



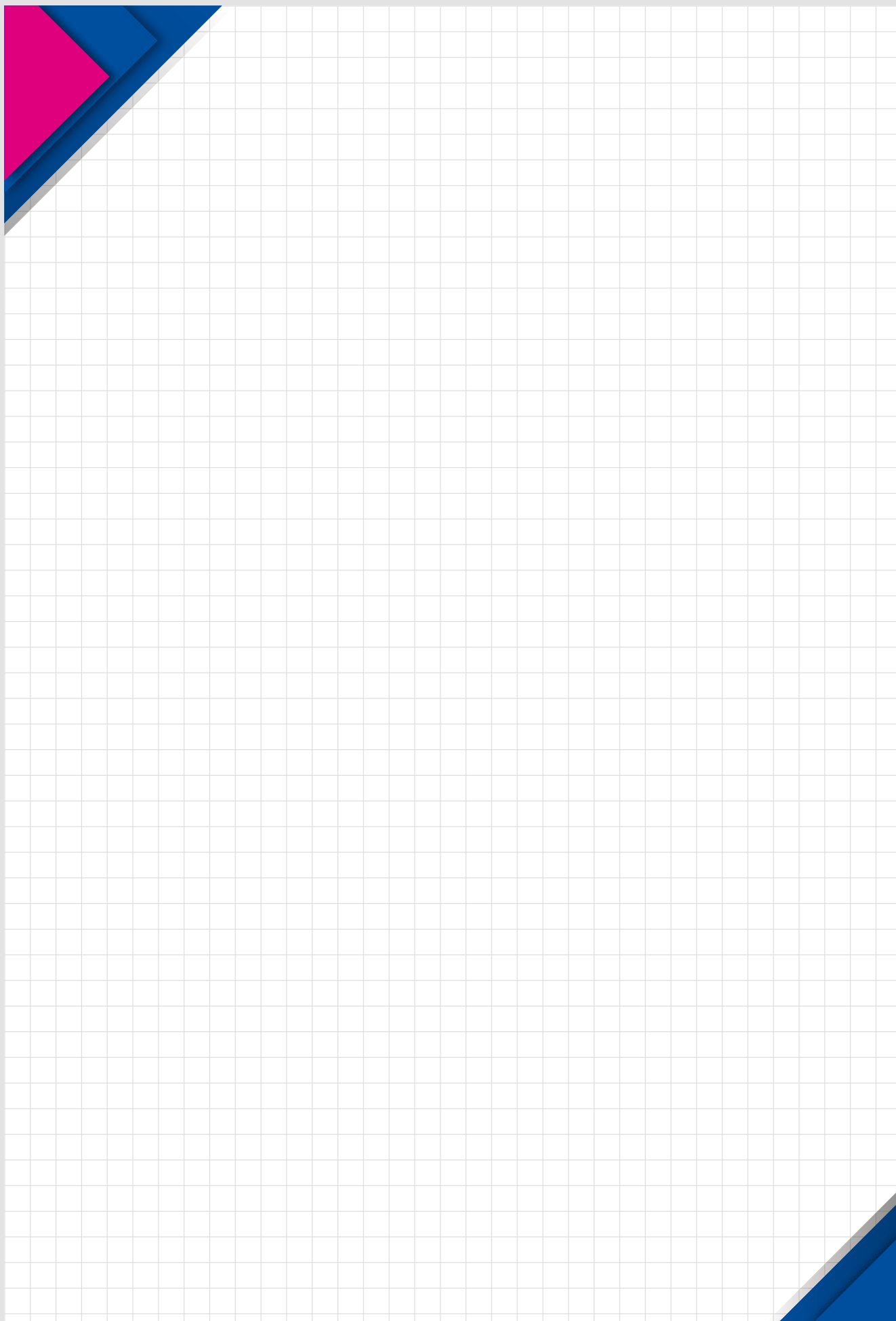

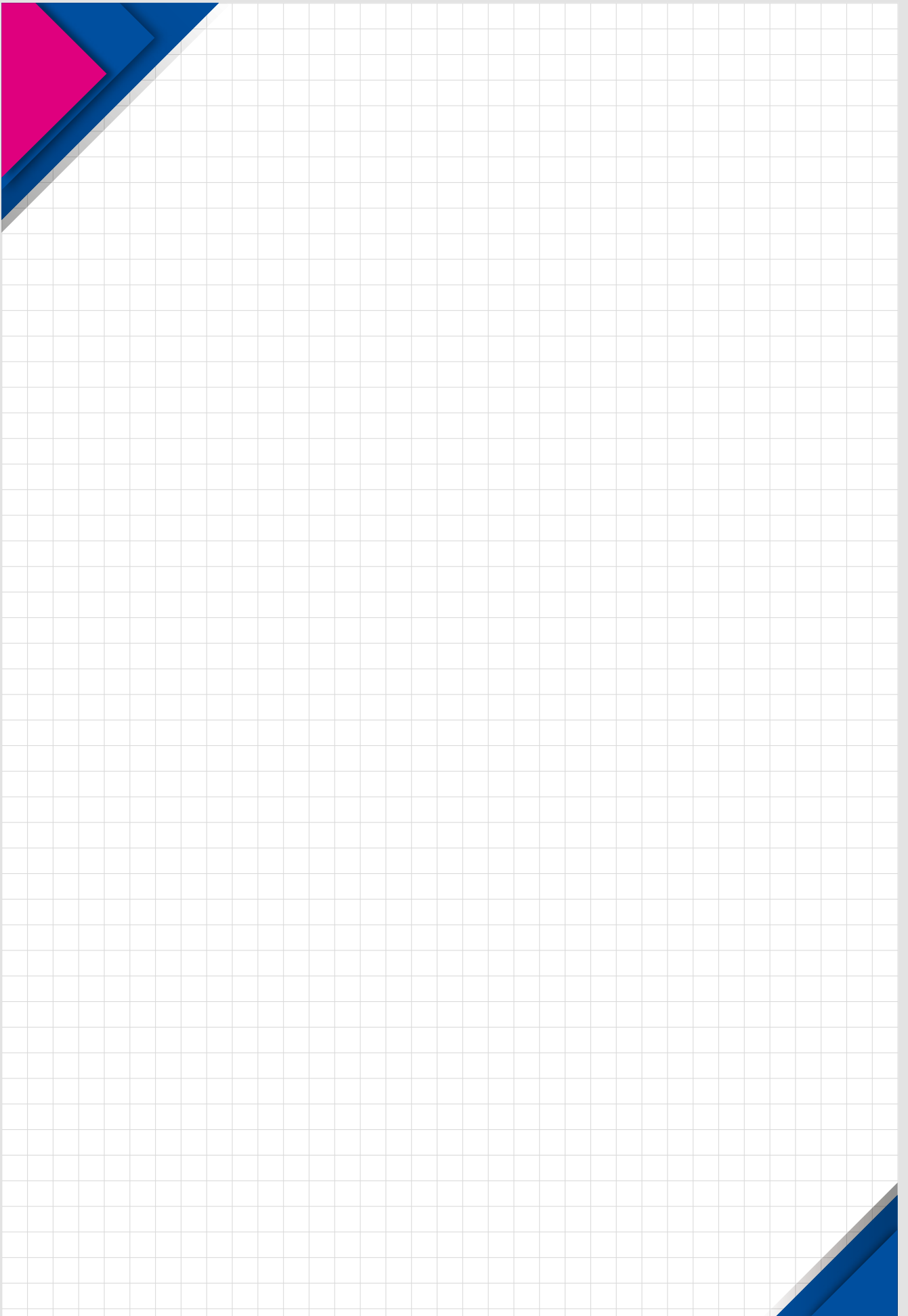

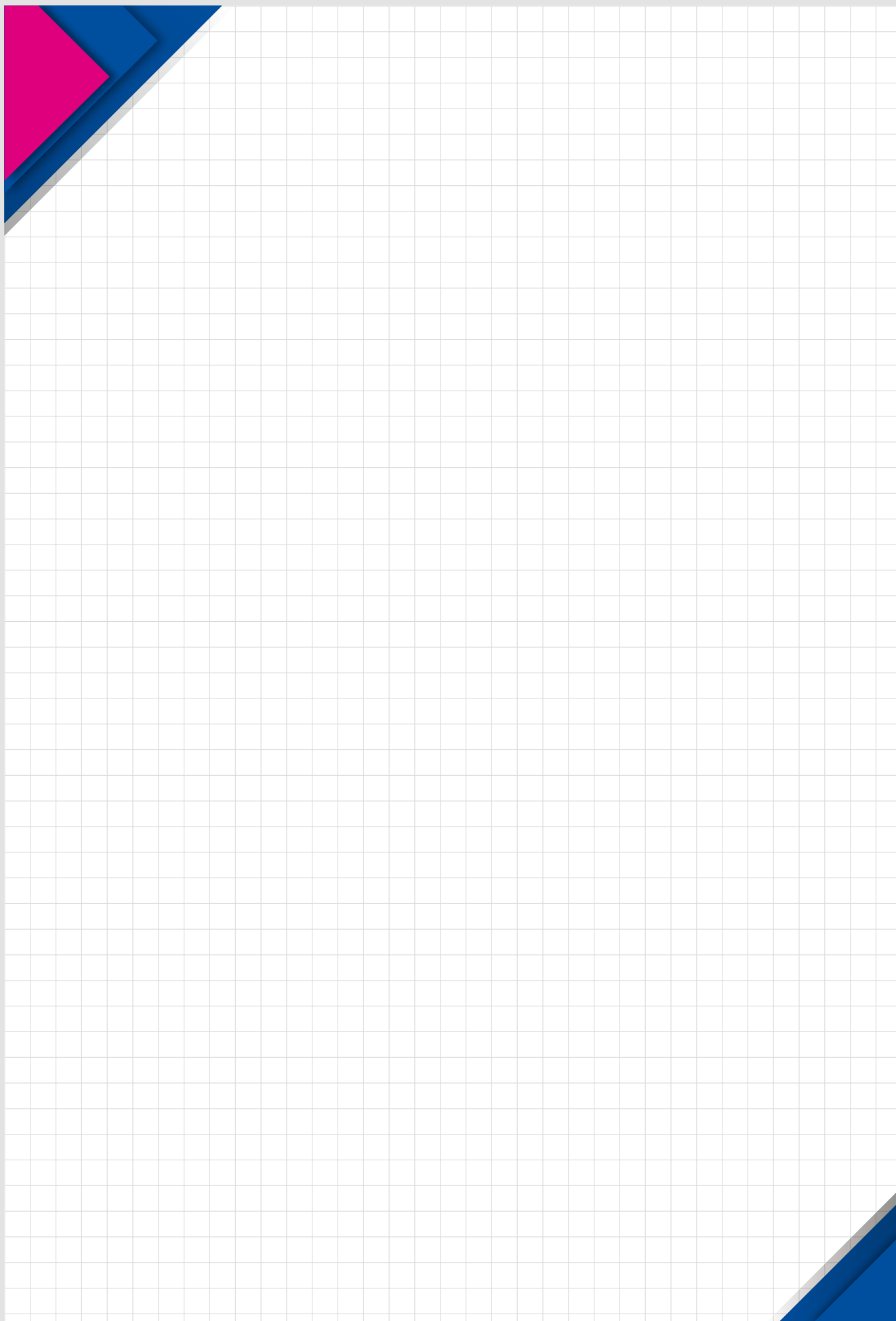

|             |     |             |     |             |     |             |     |
|-------------|-----|-------------|-----|-------------|-----|-------------|-----|
| 100001..... | 325 | 100346..... | 368 | 100600..... | 359 | 100863..... | 319 |
| 100002..... | 325 | 100347..... | 368 | 100628..... | 359 | 100864..... | 319 |
| 100003..... | 325 | 100349..... | 369 | 100629..... | 359 | 100875..... | 304 |
| 100004..... | 325 | 100350..... | 369 | 100634..... | 356 | 100878..... | 313 |
| 100006..... | 325 | 100351..... | 369 | 100636..... | 356 | 100879..... | 313 |
| 100007..... | 325 | 100352..... | 370 | 100637..... | 342 | 100880..... | 313 |
| 100008..... | 325 | 100353..... | 370 | 100638..... | 342 | 100881..... | 313 |
| 100009..... | 325 | 100354..... | 367 | 100647..... | 343 | 100883..... | 313 |
| 100020..... | 323 | 100355..... | 367 | 100654..... | 345 | 100893..... | 294 |
| 100021..... | 323 | 100356..... | 367 | 100655..... | 344 | 100894..... | 294 |
| 100022..... | 323 | 100357..... | 370 | 100660..... | 342 | 100895..... | 294 |
| 100023..... | 323 | 100358..... | 369 | 100663..... | 341 | 100896..... | 294 |
| 100026..... | 323 | 100360..... | 370 | 100666..... | 341 | 100897..... | 294 |
| 100027..... | 323 | 100361..... | 369 | 100669..... | 342 | 100898..... | 294 |
| 100028..... | 323 | 100362..... | 367 | 100670..... | 342 | 100899..... | 294 |
| 100036..... | 324 | 100363..... | 370 | 100690..... | 343 | 100900..... | 296 |
| 100038..... | 324 | 100366..... | 360 | 100691..... | 343 | 100901..... | 296 |
| 100043..... | 321 | 100368..... | 361 | 100692..... | 343 | 100902..... | 296 |
| 100044..... | 321 | 100369..... | 361 | 100693..... | 343 | 100903..... | 296 |
| 100054..... | 324 | 100370..... | 361 | 100694..... | 343 | 100904..... | 296 |
| 100055..... | 324 | 100371..... | 361 | 100695..... | 360 | 100905..... | 296 |
| 100056..... | 324 | 100372..... | 361 | 100697..... | 351 | 100906..... | 296 |
| 100068..... | 324 | 100376..... | 362 | 100698..... | 351 | 100909..... | 492 |
| 100069..... | 324 | 100377..... | 362 | 100699..... | 351 | 100910..... | 492 |
| 100077..... | 297 | 100388..... | 357 | 100719..... | 340 | 100911..... | 492 |
| 100078..... | 297 | 100404..... | 357 | 100720..... | 341 | 100912..... | 492 |
| 100079..... | 297 | 100406..... | 357 | 100725..... | 351 | 100913..... | 492 |
| 100080..... | 297 | 100408..... | 357 | 100726..... | 351 | 100914..... | 492 |
| 100081..... | 298 | 100410..... | 357 | 100734..... | 361 | 100915..... | 492 |
| 100082..... | 299 | 100412..... | 357 | 100738..... | 355 | 100916..... | 492 |
| 100084..... | 298 | 100414..... | 357 | 100741..... | 355 | 100917..... | 297 |
| 100086..... | 298 | 100416..... | 357 | 100743..... | 356 | 100921..... | 297 |
| 100087..... | 298 | 100418..... | 357 | 100744..... | 349 | 100922..... | 295 |
| 100088..... | 298 | 100420..... | 357 | 100745..... | 349 | 100923..... | 295 |
| 100095..... | 297 | 100422..... | 357 | 100746..... | 356 | 100924..... | 295 |
| 100100..... | 296 | 100424..... | 357 | 100747..... | 356 | 100925..... | 296 |
| 100101..... | 296 | 100426..... | 357 | 100748..... | 355 | 100940..... | 300 |
| 100105..... | 296 | 100428..... | 357 | 100749..... | 355 | 100942..... | 300 |
| 100106..... | 296 | 100440..... | 357 | 100750..... | 355 | 100947..... | 297 |
| 100111..... | 326 | 100442..... | 357 | 100752..... | 349 | 100950..... | 299 |
| 100112..... | 326 | 100448..... | 357 | 100777..... | 346 | 100961..... | 299 |
| 100117..... | 325 | 100462..... | 357 | 100778..... | 346 | 100962..... | 300 |
| 100118..... | 325 | 100464..... | 357 | 100779..... | 346 | 100963..... | 300 |
| 100137..... | 325 | 100470..... | 357 | 100782..... | 346 | 100964..... | 300 |
| 100138..... | 325 | 100476..... | 357 | 100783..... | 346 | 100981..... | 302 |
| 100141..... | 325 | 100478..... | 357 | 100784..... | 350 | 100982..... | 302 |
| 100142..... | 325 | 100486..... | 357 | 100785..... | 350 | 100983..... | 302 |
| 100157..... | 451 | 100500..... | 358 | 100786..... | 350 | 100984..... | 302 |
| 100159..... | 336 | 100504..... | 358 | 100787..... | 350 | 100985..... | 302 |
| 100160..... | 336 | 100510..... | 358 | 100788..... | 350 | 100986..... | 302 |
| 100168..... | 336 | 100519..... | 358 | 100789..... | 350 | 100988..... | 302 |
| 100294..... | 381 | 100520..... | 358 | 100790..... | 352 | 101020..... | 327 |
| 100295..... | 381 | 100523..... | 358 | 100791..... | 352 | 101022..... | 326 |
| 100296..... | 381 | 100524..... | 358 | 100793..... | 352 | 101024..... | 327 |
| 100297..... | 381 | 100527..... | 358 | 100795..... | 351 | 101028..... | 327 |
| 100334..... | 367 | 100528..... | 358 | 100803..... | 352 | 101035..... | 328 |
| 100335..... | 368 | 100530..... | 358 | 100819..... | 315 | 101046..... | 332 |
| 100336..... | 368 | 100546..... | 358 | 100844..... | 318 | 101075..... | 482 |
| 100337..... | 368 | 100550..... | 358 | 100845..... | 318 | 101076..... | 482 |
| 100338..... | 368 | 100564..... | 358 | 100846..... | 319 | 101077..... | 482 |
| 100339..... | 367 | 100570..... | 358 | 100847..... | 317 | 101078..... | 482 |
| 100340..... | 367 | 100574..... | 358 | 100848..... | 317 | 101079..... | 482 |
| 100341..... | 367 | 100576..... | 358 | 100851..... | 317 | 101080..... | 482 |
| 100342..... | 367 | 100578..... | 358 | 100855..... | 316 | 101081..... | 482 |
| 100343..... | 368 | 100586..... | 359 | 100860..... | 320 | 101082..... | 482 |
| 100344..... | 368 | 100588..... | 359 | 100861..... | 320 | 101083..... | 482 |
| 100345..... | 368 | 100590..... | 359 | 100862..... | 319 | 101084..... | 482 |

|             |     |             |     |             |     |             |     |
|-------------|-----|-------------|-----|-------------|-----|-------------|-----|
| 101085..... | 482 | 101544..... | 151 | 101762..... | 157 | 102307..... | 292 |
| 101086..... | 482 | 101545..... | 151 | 101766..... | 157 | 102308..... | 292 |
| 101087..... | 482 | 101546..... | 151 | 101767..... | 159 | 102309..... | 292 |
| 101088..... | 482 | 101547..... | 151 | 101768..... | 159 | 102314..... | 291 |
| 101089..... | 482 | 101549..... | 151 | 101769..... | 159 | 102321..... | 291 |
| 101111..... | 331 | 101550..... | 151 | 101770..... | 159 | 102322..... | 291 |
| 101112..... | 331 | 101551..... | 153 | 101790..... | 159 | 102328..... | 290 |
| 101113..... | 331 | 101553..... | 153 | 101792..... | 159 | 102329..... | 290 |
| 101137..... | 104 | 101555..... | 153 | 101832..... | 159 | 102330..... | 290 |
| 101168..... | 98  | 101575..... | 152 | 101833..... | 159 | 102331..... | 290 |
| 101243..... | 112 | 101613..... | 153 | 101834..... | 160 | 102332..... | 290 |
| 101266..... | 114 | 101614..... | 153 | 101835..... | 160 | 102337..... | 290 |
| 101392..... | 57  | 101663..... | 146 | 101838..... | 164 | 102338..... | 290 |
| 101393..... | 57  | 101664..... | 146 | 101839..... | 164 | 102339..... | 290 |
| 101394..... | 57  | 101665..... | 146 | 101869..... | 162 | 102348..... | 283 |
| 101396..... | 57  | 101666..... | 146 | 101870..... | 162 | 102349..... | 291 |
| 101397..... | 57  | 101667..... | 146 | 101871..... | 162 | 102350..... | 291 |
| 101401..... | 58  | 101678..... | 146 | 101872..... | 162 | 102351..... | 291 |
| 101402..... | 58  | 101680..... | 146 | 101917..... | 165 | 102352..... | 291 |
| 101403..... | 58  | 101681..... | 146 | 101918..... | 165 | 102360..... | 291 |
| 101410..... | 54  | 101682..... | 146 | 101924..... | 165 | 102415..... | 82  |
| 101436..... | 149 | 101683..... | 146 | 101931..... | 165 | 102416..... | 81  |
| 101437..... | 149 | 101684..... | 146 | 101932..... | 165 | 102422..... | 82  |
| 101438..... | 149 | 101692..... | 146 | 101933..... | 165 | 102565..... | 36  |
| 101439..... | 149 | 101693..... | 146 | 101934..... | 165 | 102580..... | 25  |
| 101440..... | 149 | 101695..... | 147 | 101936..... | 165 | 102608..... | 50  |
| 101441..... | 149 | 101696..... | 147 | 101967..... | 163 | 102610..... | 50  |
| 101444..... | 149 | 101697..... | 147 | 101968..... | 163 | 102614..... | 50  |
| 101445..... | 149 | 101698..... | 147 | 101970..... | 163 | 102616..... | 50  |
| 101446..... | 149 | 101699..... | 147 | 101971..... | 163 | 102633..... | 28  |
| 101448..... | 149 | 101700..... | 147 | 102021..... | 167 | 102637..... | 29  |
| 101449..... | 149 | 101701..... | 147 | 102023..... | 167 | 102638..... | 29  |
| 101450..... | 149 | 101702..... | 147 | 102224..... | 282 | 102690..... | 27  |
| 101452..... | 149 | 101703..... | 147 | 102225..... | 282 | 102722..... | 42  |
| 101455..... | 149 | 101704..... | 147 | 102226..... | 282 | 102723..... | 42  |
| 101456..... | 149 | 101705..... | 147 | 102227..... | 282 | 102819..... | 45  |
| 101457..... | 149 | 101706..... | 147 | 102228..... | 282 | 102820..... | 45  |
| 101458..... | 149 | 101707..... | 147 | 102229..... | 282 | 102821..... | 45  |
| 101461..... | 149 | 101708..... | 147 | 102232..... | 284 | 102822..... | 46  |
| 101462..... | 149 | 101709..... | 147 | 102233..... | 284 | 102826..... | 45  |
| 101463..... | 149 | 101713..... | 147 | 102234..... | 284 | 102827..... | 45  |
| 101464..... | 149 | 101714..... | 147 | 102235..... | 284 | 102828..... | 45  |
| 101467..... | 149 | 101715..... | 147 | 102236..... | 284 | 102829..... | 45  |
| 101468..... | 149 | 101722..... | 158 | 102247..... | 283 | 102872..... | 256 |
| 101490..... | 148 | 101723..... | 158 | 102248..... | 283 | 102889..... | 244 |
| 101521..... | 151 | 101724..... | 158 | 102249..... | 283 | 102893..... | 245 |
| 101522..... | 151 | 101725..... | 158 | 102253..... | 283 | 102921..... | 258 |
| 101523..... | 151 | 101726..... | 158 | 102254..... | 283 | 102925..... | 419 |
| 101524..... | 151 | 101727..... | 158 | 102255..... | 283 | 102926..... | 419 |
| 101525..... | 151 | 101737..... | 158 | 102269..... | 275 | 102927..... | 419 |
| 101527..... | 151 | 101738..... | 158 | 102279..... | 281 | 102928..... | 419 |
| 101528..... | 151 | 101739..... | 158 | 102280..... | 281 | 102929..... | 420 |
| 101529..... | 151 | 101740..... | 158 | 102281..... | 281 | 102930..... | 420 |
| 101530..... | 151 | 101741..... | 158 | 102282..... | 282 | 102934..... | 420 |
| 101531..... | 151 | 101742..... | 158 | 102284..... | 279 | 102936..... | 425 |
| 101532..... | 151 | 101743..... | 158 | 102285..... | 279 | 102937..... | 422 |
| 101533..... | 151 | 101744..... | 158 | 102286..... | 268 | 102938..... | 422 |
| 101534..... | 151 | 101745..... | 158 | 102290..... | 291 | 102939..... | 425 |
| 101535..... | 151 | 101746..... | 158 | 102291..... | 291 | 102940..... | 425 |
| 101536..... | 151 | 101747..... | 158 | 102299..... | 292 | 102942..... | 421 |
| 101537..... | 151 | 101748..... | 158 | 102300..... | 292 | 102943..... | 421 |
| 101538..... | 151 | 101749..... | 157 | 102301..... | 292 | 102945..... | 420 |
| 101539..... | 151 | 101752..... | 157 | 102302..... | 292 | 102946..... | 422 |
| 101540..... | 151 | 101753..... | 157 | 102303..... | 292 | 102947..... | 418 |
| 101541..... | 151 | 101754..... | 156 | 102304..... | 292 | 102948..... | 418 |
| 101542..... | 151 | 101755..... | 156 | 102305..... | 292 | 102949..... | 425 |
| 101543..... | 151 | 101761..... | 157 | 102306..... | 292 | 102950..... | 416 |



|             |     |             |     |             |     |             |     |
|-------------|-----|-------------|-----|-------------|-----|-------------|-----|
| 102951..... | 416 | 103064..... | 444 | 103191..... | 406 | 103618..... | 429 |
| 102954..... | 415 | 103065..... | 444 | 103215..... | 412 | 103619..... | 429 |
| 102955..... | 415 | 103066..... | 444 | 103216..... | 412 | 103620..... | 429 |
| 102956..... | 415 | 103067..... | 444 | 103218..... | 411 | 103621..... | 429 |
| 102958..... | 416 | 103068..... | 444 | 103221..... | 412 | 103623..... | 429 |
| 102962..... | 414 | 103069..... | 445 | 103223..... | 411 | 103624..... | 429 |
| 102963..... | 413 | 103070..... | 445 | 103226..... | 411 | 103626..... | 429 |
| 102964..... | 413 | 103071..... | 445 | 103227..... | 396 | 103627..... | 429 |
| 102965..... | 413 | 103092..... | 450 | 103228..... | 396 | 103628..... | 429 |
| 102969..... | 416 | 103093..... | 450 | 103230..... | 416 | 103646..... | 439 |
| 102970..... | 416 | 103094..... | 450 | 103278..... | 443 | 103649..... | 398 |
| 102980..... | 415 | 103095..... | 450 | 103313..... | 438 | 103651..... | 398 |
| 102981..... | 415 | 103097..... | 450 | 103314..... | 438 | 103655..... | 398 |
| 102982..... | 415 | 103098..... | 450 | 103357..... | 438 | 103658..... | 398 |
| 102983..... | 415 | 103100..... | 450 | 103358..... | 438 | 103659..... | 398 |
| 102985..... | 445 | 103101..... | 450 | 103431..... | 430 | 103660..... | 398 |
| 102986..... | 445 | 103103..... | 451 | 103432..... | 430 | 103662..... | 398 |
| 102987..... | 445 | 103104..... | 451 | 103438..... | 431 | 103663..... | 398 |
| 102988..... | 445 | 103122..... | 409 | 103477..... | 387 | 103666..... | 400 |
| 102992..... | 446 | 103123..... | 409 | 103478..... | 387 | 103667..... | 400 |
| 102993..... | 446 | 103124..... | 409 | 103479..... | 387 | 103668..... | 400 |
| 102994..... | 446 | 103128..... | 410 | 103481..... | 395 | 103669..... | 400 |
| 103000..... | 446 | 103129..... | 410 | 103482..... | 395 | 103670..... | 400 |
| 103001..... | 446 | 103130..... | 410 | 103483..... | 395 | 103671..... | 400 |
| 103002..... | 446 | 103131..... | 410 | 103485..... | 395 | 103672..... | 398 |
| 103003..... | 447 | 103132..... | 408 | 103488..... | 396 | 103673..... | 398 |
| 103007..... | 447 | 103134..... | 407 | 103489..... | 388 | 103674..... | 398 |
| 103009..... | 447 | 103135..... | 407 | 103505..... | 392 | 103675..... | 398 |
| 103011..... | 447 | 103136..... | 408 | 103507..... | 391 | 103676..... | 398 |
| 103018..... | 449 | 103137..... | 408 | 103508..... | 397 | 103677..... | 398 |
| 103019..... | 449 | 103140..... | 407 | 103509..... | 397 | 103679..... | 399 |
| 103020..... | 449 | 103141..... | 407 | 103511..... | 396 | 103681..... | 399 |
| 103021..... | 449 | 103142..... | 410 | 103512..... | 396 | 103682..... | 399 |
| 103022..... | 447 | 103155..... | 411 | 103513..... | 396 | 103683..... | 399 |
| 103023..... | 447 | 103156..... | 411 | 103515..... | 396 | 103684..... | 399 |
| 103024..... | 448 | 103157..... | 411 | 103516..... | 396 | 103685..... | 399 |
| 103025..... | 448 | 103158..... | 411 | 103517..... | 396 | 103686..... | 399 |
| 103026..... | 448 | 103159..... | 411 | 103518..... | 396 | 103687..... | 399 |
| 103027..... | 448 | 103160..... | 410 | 103544..... | 434 | 103688..... | 399 |
| 103028..... | 448 | 103161..... | 410 | 103545..... | 434 | 103689..... | 400 |
| 103029..... | 448 | 103162..... | 410 | 103547..... | 434 | 103690..... | 400 |
| 103030..... | 448 | 103165..... | 403 | 103548..... | 434 | 103691..... | 400 |
| 103031..... | 448 | 103166..... | 403 | 103583..... | 393 | 103703..... | 401 |
| 103032..... | 448 | 103167..... | 403 | 103584..... | 393 | 103704..... | 401 |
| 103033..... | 448 | 103168..... | 403 | 103585..... | 394 | 103705..... | 401 |
| 103034..... | 448 | 103169..... | 403 | 103586..... | 395 | 103706..... | 401 |
| 103035..... | 448 | 103170..... | 403 | 103587..... | 393 | 103707..... | 401 |
| 103036..... | 448 | 103171..... | 403 | 103588..... | 393 | 103708..... | 401 |
| 103038..... | 448 | 103172..... | 404 | 103589..... | 393 | 103710..... | 398 |
| 103039..... | 448 | 103173..... | 404 | 103590..... | 393 | 103711..... | 398 |
| 103040..... | 448 | 103174..... | 406 | 103591..... | 394 | 103712..... | 398 |
| 103041..... | 448 | 103175..... | 406 | 103592..... | 394 | 103713..... | 399 |
| 103042..... | 448 | 103176..... | 406 | 103593..... | 394 | 103714..... | 398 |
| 103046..... | 449 | 103177..... | 406 | 103594..... | 394 | 103715..... | 398 |
| 103047..... | 449 | 103178..... | 406 | 103599..... | 393 | 103716..... | 398 |
| 103049..... | 449 | 103179..... | 406 | 103600..... | 394 | 103717..... | 398 |
| 103050..... | 448 | 103180..... | 406 | 103601..... | 395 | 103718..... | 400 |
| 103051..... | 449 | 103181..... | 406 | 103604..... | 394 | 103719..... | 399 |
| 103054..... | 443 | 103182..... | 406 | 103607..... | 395 | 103720..... | 399 |
| 103055..... | 443 | 103183..... | 406 | 103608..... | 394 | 103721..... | 399 |
| 103056..... | 443 | 103184..... | 406 | 103609..... | 395 | 103722..... | 399 |
| 103058..... | 443 | 103185..... | 406 | 103611..... | 429 | 103723..... | 401 |
| 103059..... | 444 | 103186..... | 406 | 103612..... | 429 | 103724..... | 401 |
| 103060..... | 444 | 103187..... | 406 | 103613..... | 429 | 103725..... | 401 |
| 103061..... | 444 | 103188..... | 406 | 103614..... | 429 | 103727..... | 402 |
| 103062..... | 444 | 103189..... | 406 | 103615..... | 429 | 103731..... | 401 |
| 103063..... | 444 | 103190..... | 406 | 103617..... | 429 | 103732..... | 401 |

|             |     |             |     |             |     |             |     |
|-------------|-----|-------------|-----|-------------|-----|-------------|-----|
| 103733..... | 401 | 104014..... | 475 | 104162..... | 185 | 104285..... | 484 |
| 103734..... | 401 | 104016..... | 475 | 104163..... | 185 | 104286..... | 484 |
| 103735..... | 401 | 104017..... | 475 | 104175..... | 465 | 104287..... | 484 |
| 103736..... | 400 | 104045..... | 474 | 104179..... | 466 | 104288..... | 484 |
| 103737..... | 400 | 104049..... | 473 | 104181..... | 466 | 104291..... | 483 |
| 103738..... | 400 | 104051..... | 473 | 104197..... | 486 | 104292..... | 483 |
| 103739..... | 400 | 104052..... | 473 | 104198..... | 487 | 104297..... | 483 |
| 103740..... | 400 | 104063..... | 187 | 104199..... | 487 | 104298..... | 483 |
| 103741..... | 401 | 104064..... | 190 | 104200..... | 487 | 104314..... | 483 |
| 103742..... | 401 | 104065..... | 190 | 104201..... | 487 | 104323..... | 483 |
| 103744..... | 401 | 104066..... | 190 | 104202..... | 487 | 104326..... | 483 |
| 103748..... | 401 | 104067..... | 190 | 104207..... | 487 | 104373..... | 334 |
| 103749..... | 401 | 104068..... | 190 | 104208..... | 487 | 104374..... | 334 |
| 103755..... | 400 | 104069..... | 190 | 104209..... | 487 | 104375..... | 469 |
| 103756..... | 400 | 104070..... | 190 | 104210..... | 487 | 104398..... | 480 |
| 103761..... | 284 | 104071..... | 190 | 104211..... | 487 | 104400..... | 480 |
| 103762..... | 284 | 104072..... | 190 | 104212..... | 487 | 104404..... | 210 |
| 103763..... | 284 | 104073..... | 190 | 104213..... | 487 | 104405..... | 210 |
| 103764..... | 284 | 104074..... | 190 | 104214..... | 487 | 104406..... | 210 |
| 103765..... | 284 | 104078..... | 190 | 104215..... | 487 | 104407..... | 210 |
| 103766..... | 284 | 104079..... | 190 | 104216..... | 487 | 104408..... | 210 |
| 103769..... | 284 | 104087..... | 190 | 104217..... | 487 | 104409..... | 210 |
| 103770..... | 284 | 104090..... | 190 | 104218..... | 487 | 104410..... | 210 |
| 103771..... | 284 | 104091..... | 190 | 104219..... | 487 | 104411..... | 210 |
| 103772..... | 284 | 104092..... | 190 | 104220..... | 487 | 104415..... | 210 |
| 103773..... | 284 | 104093..... | 190 | 104221..... | 487 | 104416..... | 210 |
| 103786..... | 284 | 104101..... | 87  | 104222..... | 487 | 104431..... | 209 |
| 103787..... | 284 | 104102..... | 87  | 104223..... | 487 | 104433..... | 211 |
| 103788..... | 284 | 104103..... | 87  | 104224..... | 487 | 104434..... | 211 |
| 103789..... | 284 | 104104..... | 87  | 104225..... | 487 | 104435..... | 211 |
| 103790..... | 284 | 104105..... | 87  | 104226..... | 487 | 104478..... | 222 |
| 103791..... | 284 | 104106..... | 87  | 104227..... | 487 | 104479..... | 222 |
| 103792..... | 402 | 104107..... | 87  | 104228..... | 487 | 104480..... | 222 |
| 103794..... | 402 | 104108..... | 87  | 104229..... | 487 | 104481..... | 222 |
| 103795..... | 449 | 104109..... | 87  | 104230..... | 487 | 104500..... | 206 |
| 103796..... | 449 | 104110..... | 87  | 104231..... | 487 | 104501..... | 206 |
| 103800..... | 402 | 104111..... | 87  | 104232..... | 487 | 104512..... | 460 |
| 103826..... | 434 | 104112..... | 87  | 104233..... | 487 | 104513..... | 460 |
| 103850..... | 425 | 104115..... | 87  | 104234..... | 487 | 104515..... | 479 |
| 103856..... | 418 | 104118..... | 86  | 104237..... | 488 | 104516..... | 479 |
| 103857..... | 426 | 104119..... | 86  | 104238..... | 488 | 104518..... | 479 |
| 103874..... | 454 | 104120..... | 182 | 104239..... | 488 | 104519..... | 479 |
| 103895..... | 455 | 104121..... | 182 | 104240..... | 488 | 104520..... | 478 |
| 103902..... | 455 | 104122..... | 182 | 104241..... | 488 | 104521..... | 478 |
| 103923..... | 455 | 104123..... | 182 | 104245..... | 488 | 104522..... | 478 |
| 103926..... | 456 | 104124..... | 182 | 104246..... | 488 | 104530..... | 477 |
| 103928..... | 456 | 104126..... | 184 | 104247..... | 488 | 104531..... | 476 |
| 103929..... | 456 | 104127..... | 186 | 104248..... | 488 | 104533..... | 478 |
| 103930..... | 456 | 104128..... | 186 | 104249..... | 488 | 104534..... | 478 |
| 103931..... | 456 | 104129..... | 186 | 104251..... | 488 | 104538..... | 478 |
| 103932..... | 456 | 104130..... | 186 | 104252..... | 488 | 104540..... | 479 |
| 103954..... | 239 | 104131..... | 186 | 104253..... | 488 | 104541..... | 479 |
| 103973..... | 235 | 104132..... | 186 | 104254..... | 488 | 104542..... | 479 |
| 103978..... | 234 | 104133..... | 186 | 104255..... | 488 | 104547..... | 475 |
| 103980..... | 234 | 104134..... | 186 | 104258..... | 488 | 104548..... | 475 |
| 103981..... | 234 | 104135..... | 186 | 104259..... | 488 | 104549..... | 475 |
| 103982..... | 234 | 104136..... | 186 | 104260..... | 488 | 104551..... | 476 |
| 103987..... | 233 | 104138..... | 186 | 104261..... | 488 | 104552..... | 476 |
| 103988..... | 233 | 104139..... | 186 | 104262..... | 488 | 104568..... | 555 |
| 103990..... | 233 | 104140..... | 186 | 104270..... | 488 | 104581..... | 549 |
| 103991..... | 233 | 104141..... | 186 | 104271..... | 488 | 104582..... | 549 |
| 103992..... | 233 | 104142..... | 186 | 104272..... | 488 | 104588..... | 549 |
| 103993..... | 233 | 104143..... | 186 | 104273..... | 488 | 104589..... | 549 |
| 103996..... | 232 | 104144..... | 186 | 104274..... | 488 | 104591..... | 549 |
| 103997..... | 232 | 104148..... | 186 | 104282..... | 487 | 104596..... | 550 |
| 103998..... | 232 | 104157..... | 184 | 104283..... | 487 | 104597..... | 501 |
| 104013..... | 475 | 104161..... | 185 | 104284..... | 484 | 104598..... | 501 |

|             |     |             |     |             |     |             |     |
|-------------|-----|-------------|-----|-------------|-----|-------------|-----|
| 104599..... | 501 | 104737..... | 496 | 104940..... | 506 | 105163..... | 510 |
| 104600..... | 501 | 104738..... | 496 | 104942..... | 506 | 105179..... | 511 |
| 104601..... | 501 | 104739..... | 496 | 104944..... | 506 | 105180..... | 511 |
| 104602..... | 501 | 104740..... | 496 | 104946..... | 506 | 105182..... | 511 |
| 104603..... | 501 | 104749..... | 496 | 104948..... | 506 | 105183..... | 511 |
| 104604..... | 501 | 104750..... | 496 | 104950..... | 506 | 105185..... | 510 |
| 104605..... | 501 | 104751..... | 496 | 104952..... | 506 | 105196..... | 494 |
| 104606..... | 501 | 104776..... | 496 | 104954..... | 506 | 105197..... | 494 |
| 104607..... | 501 | 104777..... | 496 | 104956..... | 506 | 105201..... | 494 |
| 104608..... | 501 | 104778..... | 496 | 104964..... | 506 | 105205..... | 495 |
| 104609..... | 502 | 104779..... | 496 | 104966..... | 506 | 105206..... | 495 |
| 104610..... | 502 | 104780..... | 496 | 104968..... | 506 | 105207..... | 496 |
| 104611..... | 502 | 104781..... | 496 | 104970..... | 506 | 105214..... | 535 |
| 104612..... | 502 | 104782..... | 496 | 104972..... | 506 | 105215..... | 535 |
| 104613..... | 502 | 104783..... | 496 | 104974..... | 506 | 105216..... | 535 |
| 104614..... | 502 | 104784..... | 496 | 104976..... | 506 | 105217..... | 535 |
| 104615..... | 502 | 104785..... | 496 | 104977..... | 506 | 105223..... | 535 |
| 104616..... | 502 | 104786..... | 498 | 104979..... | 506 | 105224..... | 535 |
| 104617..... | 502 | 104787..... | 498 | 104981..... | 506 | 105225..... | 535 |
| 104620..... | 507 | 104788..... | 498 | 104983..... | 506 | 105226..... | 535 |
| 104622..... | 507 | 104789..... | 497 | 104985..... | 506 | 105227..... | 535 |
| 104623..... | 505 | 104790..... | 497 | 104986..... | 506 | 105228..... | 536 |
| 104624..... | 505 | 104791..... | 497 | 104990..... | 521 | 105229..... | 535 |
| 104625..... | 505 | 104792..... | 497 | 104991..... | 521 | 105235..... | 537 |
| 104626..... | 505 | 104793..... | 499 | 104992..... | 521 | 105237..... | 537 |
| 104627..... | 505 | 104794..... | 499 | 104995..... | 521 | 105238..... | 537 |
| 104628..... | 505 | 104797..... | 498 | 105097..... | 508 | 105241..... | 536 |
| 104629..... | 503 | 104798..... | 498 | 105098..... | 508 | 105242..... | 536 |
| 104630..... | 503 | 104799..... | 498 | 105099..... | 508 | 105244..... | 536 |
| 104631..... | 503 | 104800..... | 499 | 105100..... | 508 | 105245..... | 536 |
| 104632..... | 503 | 104802..... | 497 | 105101..... | 508 | 105246..... | 536 |
| 104633..... | 503 | 104803..... | 499 | 105102..... | 508 | 105247..... | 536 |
| 104634..... | 503 | 104804..... | 499 | 105103..... | 508 | 105248..... | 536 |
| 104635..... | 503 | 104805..... | 501 | 105104..... | 508 | 105260..... | 540 |
| 104636..... | 503 | 104806..... | 501 | 105105..... | 508 | 105263..... | 542 |
| 104637..... | 505 | 104807..... | 501 | 105106..... | 508 | 105269..... | 541 |
| 104638..... | 505 | 104808..... | 501 | 105107..... | 508 | 105282..... | 544 |
| 104639..... | 505 | 104809..... | 500 | 105108..... | 508 | 105812..... | 533 |
| 104640..... | 505 | 104810..... | 500 | 105109..... | 508 | 105813..... | 533 |
| 104641..... | 505 | 104811..... | 499 | 105110..... | 508 | 105814..... | 533 |
| 104644..... | 503 | 104813..... | 500 | 105111..... | 508 | 105815..... | 533 |
| 104646..... | 504 | 104815..... | 500 | 105112..... | 508 | 105816..... | 533 |
| 104648..... | 504 | 104829..... | 520 | 105113..... | 508 | 105817..... | 533 |
| 104652..... | 504 | 104830..... | 520 | 105114..... | 508 | 105818..... | 533 |
| 104654..... | 504 | 104832..... | 520 | 105115..... | 508 | 105819..... | 533 |
| 104660..... | 505 | 104833..... | 520 | 105116..... | 508 | 105820..... | 533 |
| 104661..... | 505 | 104836..... | 520 | 105117..... | 508 | 105821..... | 533 |
| 104662..... | 505 | 104837..... | 520 | 105118..... | 508 | 105822..... | 533 |
| 104663..... | 505 | 104838..... | 520 | 105120..... | 508 | 105823..... | 533 |
| 104664..... | 505 | 104839..... | 520 | 105121..... | 508 | 105824..... | 534 |
| 104698..... | 503 | 104840..... | 520 | 105128..... | 507 | 105825..... | 534 |
| 104699..... | 503 | 104879..... | 517 | 105133..... | 507 | 105826..... | 534 |
| 104700..... | 503 | 104880..... | 493 | 105135..... | 507 | 105827..... | 534 |
| 104710..... | 502 | 104882..... | 493 | 105141..... | 507 | 105828..... | 534 |
| 104717..... | 502 | 104891..... | 515 | 105142..... | 507 | 105829..... | 534 |
| 104725..... | 492 | 104902..... | 516 | 105143..... | 507 | 105830..... | 534 |
| 104726..... | 492 | 104903..... | 516 | 105144..... | 507 | 105831..... | 534 |
| 104727..... | 492 | 104904..... | 516 | 105145..... | 507 | 105832..... | 534 |
| 104728..... | 492 | 104920..... | 287 | 105147..... | 507 | 105834..... | 534 |
| 104729..... | 492 | 104921..... | 287 | 105149..... | 508 | 105835..... | 534 |
| 104730..... | 492 | 104922..... | 287 | 105150..... | 508 | 105836..... | 534 |
| 104731..... | 492 | 104923..... | 287 | 105151..... | 509 | 105837..... | 534 |
| 104732..... | 492 | 104924..... | 287 | 105153..... | 509 | 105838..... | 534 |
| 104733..... | 492 | 104925..... | 287 | 105159..... | 510 | 105839..... | 534 |
| 104734..... | 492 | 104926..... | 287 | 105160..... | 510 | 105840..... | 534 |
| 104735..... | 492 | 104936..... | 506 | 105161..... | 510 | 105841..... | 534 |
| 104736..... | 496 | 104938..... | 506 | 105162..... | 510 | 105895..... | 553 |

|             |     |             |     |             |     |             |     |
|-------------|-----|-------------|-----|-------------|-----|-------------|-----|
| 105896..... | 552 | 106513..... | 300 | 107078..... | 510 | 107374..... | 372 |
| 105897..... | 553 | 106514..... | 301 | 107079..... | 510 | 107375..... | 372 |
| 105898..... | 554 | 106515..... | 301 | 107080..... | 510 | 107393..... | 376 |
| 105899..... | 554 | 106516..... | 301 | 107082..... | 509 | 107394..... | 376 |
| 105900..... | 554 | 106517..... | 301 | 107083..... | 509 | 107395..... | 376 |
| 105901..... | 553 | 106530..... | 368 | 107084..... | 509 | 107396..... | 376 |
| 105902..... | 553 | 106532..... | 362 | 107088..... | 177 | 107411..... | 373 |
| 105903..... | 553 | 106538..... | 301 | 107091..... | 510 | 107412..... | 373 |
| 105904..... | 553 | 106543..... | 341 | 107092..... | 510 | 107413..... | 373 |
| 105905..... | 553 | 106544..... | 341 | 107093..... | 510 | 107414..... | 373 |
| 105906..... | 553 | 106551..... | 331 | 107094..... | 510 | 107415..... | 373 |
| 105907..... | 552 | 106552..... | 331 | 107102..... | 544 | 107416..... | 373 |
| 105913..... | 554 | 106554..... | 331 | 107107..... | 545 | 107417..... | 373 |
| 105934..... | 211 | 106561..... | 315 | 107108..... | 545 | 107418..... | 373 |
| 105965..... | 467 | 106562..... | 307 | 107109..... | 545 | 107419..... | 373 |
| 105966..... | 467 | 106630..... | 62  | 107110..... | 545 | 107425..... | 377 |
| 105980..... | 163 | 106639..... | 63  | 107111..... | 545 | 107426..... | 377 |
| 105981..... | 245 | 106685..... | 159 | 107112..... | 545 | 107427..... | 377 |
| 105982..... | 245 | 106686..... | 159 | 107113..... | 545 | 107428..... | 377 |
| 105983..... | 245 | 106724..... | 291 | 107114..... | 545 | 107688..... | 398 |
| 106017..... | 474 | 106725..... | 291 | 107115..... | 545 | 107689..... | 398 |
| 106046..... | 211 | 106726..... | 292 | 107116..... | 545 | 107714..... | 417 |
| 106047..... | 211 | 106756..... | 353 | 107117..... | 545 | 107717..... | 419 |
| 106048..... | 211 | 106757..... | 353 | 107118..... | 545 | 107719..... | 209 |
| 106051..... | 307 | 106793..... | 26  | 107182..... | 542 | 107755..... | 393 |
| 106052..... | 307 | 106829..... | 258 | 107191..... | 474 | 107763..... | 60  |
| 106053..... | 307 | 106861..... | 49  | 107192..... | 474 | 107779..... | 224 |
| 106082..... | 555 | 106862..... | 49  | 107203..... | 546 | 107780..... | 224 |
| 106127..... | 422 | 106863..... | 49  | 107204..... | 546 | 107781..... | 224 |
| 106128..... | 422 | 106867..... | 49  | 107205..... | 546 | 107782..... | 224 |
| 106129..... | 422 | 106901..... | 443 | 107206..... | 546 | 107787..... | 225 |
| 106131..... | 419 | 106915..... | 410 | 107207..... | 546 | 107798..... | 267 |
| 106132..... | 418 | 106916..... | 410 | 107208..... | 546 | 107803..... | 225 |
| 106133..... | 417 | 106917..... | 410 | 107209..... | 546 | 107809..... | 74  |
| 106136..... | 417 | 106918..... | 410 | 107210..... | 546 | 107810..... | 74  |
| 106139..... | 421 | 106919..... | 410 | 107215..... | 550 | 107811..... | 74  |
| 106140..... | 425 | 106920..... | 410 | 107268..... | 59  | 107819..... | 562 |
| 106141..... | 428 | 106921..... | 410 | 107269..... | 59  | 107820..... | 562 |
| 106144..... | 428 | 106924..... | 409 | 107270..... | 59  | 107821..... | 562 |
| 106169..... | 446 | 106925..... | 409 | 107333..... | 378 | 107822..... | 562 |
| 106219..... | 517 | 106954..... | 439 | 107334..... | 378 | 107823..... | 562 |
| 106226..... | 514 | 106984..... | 186 | 107335..... | 378 | 107825..... | 562 |
| 106233..... | 438 | 106985..... | 186 | 107336..... | 378 | 107826..... | 562 |
| 106234..... | 438 | 106987..... | 186 | 107337..... | 378 | 107827..... | 562 |
| 106236..... | 438 | 106989..... | 186 | 107338..... | 378 | 107828..... | 562 |
| 106310..... | 494 | 106990..... | 351 | 107339..... | 378 | 107847..... | 304 |
| 106311..... | 494 | 107005..... | 484 | 107340..... | 378 | 107848..... | 308 |
| 106350..... | 517 | 107007..... | 484 | 107341..... | 378 | 107864..... | 376 |
| 106416..... | 503 | 107008..... | 484 | 107342..... | 378 | 107866..... | 475 |
| 106417..... | 503 | 107010..... | 484 | 107343..... | 378 | 107876..... | 418 |
| 106418..... | 503 | 107013..... | 486 | 107344..... | 378 | 107877..... | 418 |
| 106420..... | 503 | 107014..... | 486 | 107358..... | 372 | 107878..... | 489 |
| 106422..... | 503 | 107015..... | 486 | 107359..... | 372 | 107879..... | 489 |
| 106428..... | 503 | 107017..... | 486 | 107360..... | 372 | 107881..... | 490 |
| 106429..... | 503 | 107018..... | 486 | 107361..... | 372 | 107882..... | 485 |
| 106430..... | 503 | 107019..... | 406 | 107362..... | 372 | 107908..... | 340 |
| 106431..... | 503 | 107020..... | 406 | 107363..... | 372 | 107909..... | 549 |
| 106432..... | 503 | 107021..... | 406 | 107364..... | 372 | 107924..... | 459 |
| 106433..... | 503 | 107022..... | 406 | 107365..... | 372 | 107946..... | 235 |
| 106504..... | 494 | 107035..... | 465 | 107366..... | 372 | 107952..... | 187 |
| 106506..... | 480 | 107036..... | 465 | 107367..... | 372 | 107953..... | 187 |
| 106507..... | 359 | 107037..... | 479 | 107368..... | 372 | 107966..... | 372 |
| 106508..... | 295 | 107038..... | 480 | 107369..... | 372 | 107971..... | 53  |
| 106509..... | 300 | 107048..... | 480 | 107370..... | 372 | 107972..... | 57  |
| 106510..... | 300 | 107049..... | 480 | 107371..... | 372 | 107973..... | 57  |
| 106511..... | 300 | 107051..... | 282 | 107372..... | 372 | 107976..... | 58  |
| 106512..... | 300 | 107052..... | 282 | 107373..... | 372 | 107977..... | 58  |

|             |     |             |     |             |     |             |     |
|-------------|-----|-------------|-----|-------------|-----|-------------|-----|
| 107978..... | 60  | 108276..... | 225 | 108548..... | 483 | 108849..... | 489 |
| 107979..... | 59  | 108277..... | 225 | 108549..... | 483 | 108850..... | 489 |
| 107980..... | 59  | 108279..... | 381 | 108550..... | 483 | 108851..... | 489 |
| 107981..... | 54  | 108288..... | 335 | 108551..... | 483 | 108852..... | 489 |
| 107989..... | 54  | 108290..... | 334 | 108552..... | 483 | 108853..... | 489 |
| 108012..... | 59  | 108291..... | 338 | 108553..... | 483 | 108854..... | 489 |
| 108013..... | 59  | 108293..... | 337 | 108554..... | 483 | 108855..... | 489 |
| 108019..... | 96  | 108294..... | 337 | 108555..... | 483 | 108869..... | 419 |
| 108023..... | 90  | 108296..... | 338 | 108556..... | 536 | 108870..... | 419 |
| 108027..... | 91  | 108297..... | 338 | 108560..... | 480 | 108879..... | 209 |
| 108028..... | 89  | 108298..... | 338 | 108561..... | 506 | 108883..... | 311 |
| 108030..... | 201 | 108308..... | 285 | 108562..... | 209 | 108884..... | 550 |
| 108031..... | 202 | 108309..... | 285 | 108563..... | 522 | 108886..... | 282 |
| 108057..... | 81  | 108310..... | 285 | 108565..... | 522 | 108887..... | 317 |
| 108068..... | 98  | 108311..... | 285 | 108574..... | 462 | 108888..... | 487 |
| 108069..... | 99  | 108312..... | 285 | 108575..... | 462 | 108889..... | 550 |
| 108070..... | 99  | 108313..... | 285 | 108576..... | 462 | 108899..... | 336 |
| 108078..... | 113 | 108331..... | 147 | 108577..... | 463 | 108900..... | 336 |
| 108080..... | 157 | 108332..... | 147 | 108586..... | 468 | 108901..... | 336 |
| 108087..... | 66  | 108333..... | 147 | 108600..... | 551 | 108908..... | 463 |
| 108093..... | 71  | 108334..... | 147 | 108601..... | 550 | 108909..... | 463 |
| 108096..... | 63  | 108335..... | 147 | 108602..... | 520 | 108910..... | 463 |
| 108097..... | 63  | 108336..... | 147 | 108603..... | 520 | 108911..... | 467 |
| 108098..... | 63  | 108337..... | 147 | 108604..... | 520 | 108922..... | 463 |
| 108100..... | 64  | 108340..... | 417 | 108605..... | 520 | 108923..... | 463 |
| 108103..... | 360 | 108344..... | 410 | 108606..... | 520 | 108924..... | 463 |
| 108104..... | 342 | 108345..... | 410 | 108607..... | 520 | 108925..... | 463 |
| 108105..... | 342 | 108346..... | 410 | 108608..... | 520 | 108930..... | 93  |
| 108122..... | 251 | 108351..... | 535 | 108617..... | 516 | 108931..... | 93  |
| 108123..... | 252 | 108352..... | 546 | 108618..... | 495 | 108932..... | 94  |
| 108124..... | 252 | 108353..... | 546 | 108619..... | 495 | 108933..... | 95  |
| 108126..... | 253 | 108354..... | 546 | 108631..... | 547 | 108934..... | 95  |
| 108131..... | 350 | 108355..... | 546 | 108632..... | 547 | 108935..... | 95  |
| 108132..... | 350 | 108356..... | 546 | 108633..... | 547 | 108936..... | 445 |
| 108145..... | 25  | 108357..... | 546 | 108644..... | 468 | 108937..... | 445 |
| 108194..... | 330 | 108358..... | 546 | 108649..... | 291 | 108938..... | 444 |
| 108195..... | 330 | 108359..... | 546 | 108650..... | 291 | 108939..... | 446 |
| 108196..... | 330 | 108368..... | 331 | 108651..... | 291 | 108940..... | 449 |
| 108197..... | 330 | 108369..... | 331 | 108652..... | 291 | 108945..... | 222 |
| 108198..... | 330 | 108370..... | 331 | 108653..... | 206 | 108946..... | 222 |
| 108199..... | 330 | 108371..... | 331 | 108654..... | 206 | 108947..... | 222 |
| 108200..... | 330 | 108372..... | 331 | 108655..... | 206 | 108948..... | 455 |
| 108201..... | 329 | 108373..... | 331 | 108666..... | 205 | 108966..... | 318 |
| 108202..... | 329 | 108388..... | 411 | 108667..... | 205 | 108967..... | 318 |
| 108203..... | 329 | 108391..... | 387 | 108670..... | 498 | 108968..... | 319 |
| 108204..... | 329 | 108392..... | 446 | 108671..... | 498 | 108969..... | 50  |
| 108205..... | 329 | 108393..... | 446 | 108705..... | 228 | 108971..... | 49  |
| 108206..... | 329 | 108399..... | 337 | 108708..... | 229 | 108980..... | 345 |
| 108209..... | 330 | 108400..... | 337 | 108721..... | 165 | 108981..... | 345 |
| 108210..... | 330 | 108401..... | 337 | 108722..... | 165 | 108984..... | 444 |
| 108211..... | 330 | 108403..... | 357 | 108768..... | 205 | 108985..... | 443 |
| 108212..... | 330 | 108404..... | 357 | 108769..... | 205 | 108986..... | 551 |
| 108213..... | 330 | 108405..... | 357 | 108771..... | 161 | 108987..... | 551 |
| 108216..... | 301 | 108466..... | 162 | 108799..... | 91  | 108989..... | 323 |
| 108217..... | 301 | 108467..... | 162 | 108800..... | 212 | 108990..... | 323 |
| 108218..... | 301 | 108472..... | 148 | 108803..... | 467 | 108991..... | 323 |
| 108224..... | 291 | 108473..... | 148 | 108810..... | 326 | 108992..... | 323 |
| 108225..... | 292 | 108474..... | 148 | 108821..... | 538 | 108993..... | 359 |
| 108226..... | 292 | 108534..... | 484 | 108824..... | 225 | 108994..... | 359 |
| 108227..... | 292 | 108536..... | 86  | 108827..... | 340 | 108995..... | 359 |
| 108228..... | 292 | 108537..... | 189 | 108828..... | 340 | 108996..... | 359 |
| 108229..... | 330 | 108538..... | 189 | 108829..... | 346 | 108997..... | 562 |
| 108230..... | 330 | 108539..... | 189 | 108830..... | 346 | 108998..... | 562 |
| 108231..... | 330 | 108540..... | 189 | 108839..... | 60  | 108999..... | 562 |
| 108232..... | 330 | 108541..... | 189 | 108840..... | 405 | 109000..... | 562 |
| 108233..... | 330 | 108546..... | 483 | 108844..... | 256 | 109002..... | 562 |
| 108275..... | 225 | 108547..... | 483 | 108848..... | 489 | 109004..... | 562 |



|             |     |             |     |             |     |             |     |
|-------------|-----|-------------|-----|-------------|-----|-------------|-----|
| 109006..... | 66  | 109277..... | 22  | 109480..... | 101 | 109601..... | 288 |
| 109014..... | 143 | 109278..... | 16  | 109481..... | 98  | 109602..... | 41  |
| 109016..... | 399 | 109279..... | 15  | 109491..... | 103 | 109603..... | 41  |
| 109017..... | 402 | 109280..... | 20  | 109495..... | 111 | 109604..... | 41  |
| 109020..... | 331 | 109281..... | 417 | 109500..... | 174 | 109605..... | 41  |
| 109022..... | 266 | 109282..... | 414 | 109501..... | 174 | 109606..... | 41  |
| 109024..... | 270 | 109283..... | 414 | 109502..... | 174 | 109607..... | 41  |
| 109085..... | 234 | 109284..... | 414 | 109503..... | 174 | 109608..... | 41  |
| 109086..... | 233 | 109285..... | 414 | 109504..... | 175 | 109609..... | 41  |
| 109087..... | 239 | 109286..... | 415 | 109505..... | 175 | 109610..... | 41  |
| 109088..... | 239 | 109287..... | 415 | 109506..... | 175 | 109611..... | 316 |
| 109089..... | 239 | 109288..... | 415 | 109507..... | 175 | 109612..... | 99  |
| 109090..... | 239 | 109289..... | 415 | 109508..... | 174 | 109617..... | 450 |
| 109091..... | 239 | 109294..... | 428 | 109509..... | 174 | 109623..... | 484 |
| 109093..... | 337 | 109295..... | 428 | 109510..... | 176 | 109631..... | 538 |
| 109129..... | 426 | 109296..... | 428 | 109511..... | 176 | 109632..... | 539 |
| 109130..... | 426 | 109298..... | 408 | 109512..... | 176 | 109633..... | 539 |
| 109131..... | 423 | 109299..... | 408 | 109513..... | 176 | 109634..... | 539 |
| 109132..... | 424 | 109300..... | 414 | 109514..... | 176 | 109635..... | 539 |
| 109133..... | 424 | 109301..... | 415 | 109515..... | 176 | 109638..... | 541 |
| 109135..... | 423 | 109302..... | 24  | 109522..... | 511 | 109639..... | 541 |
| 109136..... | 423 | 109303..... | 26  | 109524..... | 537 | 109640..... | 541 |
| 109137..... | 424 | 109308..... | 198 | 109528..... | 544 | 109641..... | 538 |
| 109138..... | 423 | 109312..... | 25  | 109529..... | 544 | 109642..... | 540 |
| 109139..... | 423 | 109362..... | 20  | 109541..... | 537 | 109643..... | 540 |
| 109140..... | 423 | 109380..... | 192 | 109543..... | 535 | 109644..... | 547 |
| 109141..... | 423 | 109381..... | 192 | 109549..... | 483 | 109645..... | 547 |
| 109142..... | 424 | 109382..... | 193 | 109550..... | 483 | 109646..... | 547 |
| 109143..... | 424 | 109383..... | 194 | 109551..... | 483 | 109647..... | 548 |
| 109144..... | 424 | 109384..... | 194 | 109552..... | 483 | 109679..... | 500 |
| 109145..... | 426 | 109387..... | 182 | 109553..... | 483 | 109690..... | 174 |
| 109148..... | 268 | 109388..... | 182 | 109554..... | 483 | 109692..... | 374 |
| 109173..... | 197 | 109389..... | 182 | 109555..... | 483 | 109693..... | 374 |
| 109174..... | 197 | 109390..... | 185 | 109556..... | 543 | 109695..... | 368 |
| 109175..... | 197 | 109391..... | 185 | 109557..... | 543 | 109696..... | 368 |
| 109178..... | 199 | 109392..... | 185 | 109558..... | 543 | 109698..... | 535 |
| 109179..... | 199 | 109397..... | 288 | 109559..... | 543 | 109704..... | 182 |
| 109189..... | 349 | 109398..... | 288 | 109560..... | 543 | 109705..... | 182 |
| 109190..... | 349 | 109399..... | 288 | 109561..... | 543 | 109706..... | 182 |
| 109191..... | 349 | 109400..... | 288 | 109562..... | 543 | 109707..... | 86  |
| 109192..... | 346 | 109401..... | 288 | 109563..... | 543 | 109708..... | 484 |
| 109193..... | 150 | 109402..... | 288 | 109564..... | 543 | 109709..... | 484 |
| 109194..... | 150 | 109403..... | 288 | 109565..... | 543 | 109713..... | 159 |
| 109195..... | 150 | 109409..... | 468 | 109566..... | 543 | 109716..... | 146 |
| 109196..... | 150 | 109412..... | 252 | 109567..... | 543 | 109717..... | 146 |
| 109197..... | 150 | 109414..... | 252 | 109568..... | 485 | 109721..... | 542 |
| 109198..... | 150 | 109429..... | 388 | 109569..... | 485 | 109731..... | 309 |
| 109199..... | 150 | 109430..... | 389 | 109570..... | 489 | 109732..... | 304 |
| 109200..... | 150 | 109443..... | 381 | 109571..... | 489 | 109737..... | 161 |
| 109201..... | 150 | 109444..... | 381 | 109572..... | 489 | 109738..... | 165 |
| 109202..... | 150 | 109445..... | 381 | 109578..... | 516 | 109739..... | 177 |
| 109203..... | 150 | 109455..... | 514 | 109579..... | 307 | 109741..... | 18  |
| 109204..... | 150 | 109456..... | 514 | 109580..... | 307 | 109742..... | 18  |
| 109205..... | 150 | 109457..... | 514 | 109581..... | 307 | 109743..... | 18  |
| 109206..... | 150 | 109458..... | 514 | 109582..... | 307 | 109755..... | 112 |
| 109207..... | 150 | 109459..... | 514 | 109583..... | 314 | 109756..... | 257 |
| 109208..... | 150 | 109460..... | 514 | 109584..... | 314 | 109782..... | 246 |
| 109209..... | 151 | 109461..... | 514 | 109588..... | 251 | 109791..... | 537 |
| 109213..... | 146 | 109462..... | 514 | 109589..... | 248 | 109792..... | 537 |
| 109214..... | 146 | 109463..... | 514 | 109591..... | 294 | 109801..... | 376 |
| 109243..... | 327 | 109464..... | 514 | 109592..... | 294 | 109802..... | 376 |
| 109245..... | 159 | 109471..... | 290 | 109593..... | 294 | 109803..... | 376 |
| 109263..... | 16  | 109472..... | 413 | 109596..... | 371 | 109804..... | 376 |
| 109273..... | 18  | 109474..... | 100 | 109597..... | 371 | 109806..... | 427 |
| 109274..... | 21  | 109475..... | 108 | 109598..... | 371 | 109813..... | 341 |
| 109275..... | 21  | 109478..... | 108 | 109599..... | 371 | 109814..... | 343 |
| 109276..... | 21  | 109479..... | 100 | 109600..... | 288 | 109815..... | 344 |

|             |     |             |     |             |     |             |     |
|-------------|-----|-------------|-----|-------------|-----|-------------|-----|
| 109825..... | 366 | 109947..... | 288 | 110079..... | 544 | 110240..... | 227 |
| 109826..... | 366 | 109948..... | 288 | 110086..... | 548 | 110241..... | 227 |
| 109827..... | 366 | 109971..... | 460 | 110087..... | 548 | 110243..... | 226 |
| 109828..... | 366 | 109972..... | 460 | 110088..... | 548 | 110244..... | 226 |
| 109829..... | 366 | 109973..... | 461 | 110089..... | 548 | 110245..... | 227 |
| 109830..... | 366 | 109974..... | 461 | 110090..... | 548 | 110246..... | 228 |
| 109831..... | 366 | 109976..... | 519 | 110093..... | 161 | 110247..... | 228 |
| 109832..... | 366 | 109977..... | 519 | 110094..... | 162 | 110249..... | 244 |
| 109833..... | 366 | 109978..... | 519 | 110095..... | 162 | 110250..... | 161 |
| 109834..... | 366 | 109979..... | 519 | 110096..... | 161 | 110251..... | 162 |
| 109835..... | 366 | 109980..... | 518 | 110097..... | 161 | 110253..... | 440 |
| 109836..... | 366 | 109981..... | 518 | 110109..... | 17  | 110256..... | 148 |
| 109837..... | 366 | 109982..... | 518 | 110110..... | 17  | 110257..... | 441 |
| 109838..... | 366 | 109985..... | 332 | 110111..... | 18  | 110260..... | 225 |
| 109839..... | 366 | 109986..... | 333 | 110120..... | 555 | 110261..... | 225 |
| 109840..... | 366 | 109988..... | 333 | 110121..... | 210 | 110264..... | 540 |
| 109841..... | 366 | 109991..... | 335 | 110134..... | 62  | 110265..... | 540 |
| 109842..... | 366 | 109992..... | 335 | 110138..... | 340 | 110266..... | 540 |
| 109843..... | 366 | 109993..... | 335 | 110139..... | 407 | 110268..... | 225 |
| 109844..... | 366 | 109994..... | 335 | 110141..... | 371 | 110270..... | 183 |
| 109845..... | 366 | 109995..... | 335 | 110142..... | 371 | 110271..... | 183 |
| 109846..... | 366 | 109996..... | 429 | 110143..... | 371 | 110272..... | 183 |
| 109847..... | 337 | 109997..... | 429 | 110144..... | 371 | 110273..... | 162 |
| 109848..... | 337 | 110001..... | 332 | 110145..... | 371 | 110274..... | 162 |
| 109851..... | 234 | 110006..... | 270 | 110146..... | 371 | 110275..... | 161 |
| 109852..... | 234 | 110008..... | 270 | 110147..... | 371 | 110276..... | 161 |
| 109854..... | 538 | 110012..... | 81  | 110148..... | 371 | 110277..... | 394 |
| 109855..... | 538 | 110013..... | 81  | 110149..... | 371 | 110278..... | 394 |
| 109858..... | 548 | 110014..... | 550 | 110159..... | 465 | 110279..... | 456 |
| 109859..... | 548 | 110015..... | 82  | 110160..... | 464 | 110283..... | 455 |
| 109860..... | 548 | 110019..... | 80  | 110163..... | 464 | 110284..... | 455 |
| 109861..... | 548 | 110020..... | 82  | 110164..... | 371 | 110289..... | 473 |
| 109862..... | 548 | 110022..... | 505 | 110165..... | 371 | 110291..... | 475 |
| 109874..... | 175 | 110023..... | 505 | 110174..... | 298 | 110292..... | 475 |
| 109875..... | 174 | 110024..... | 502 | 110175..... | 298 | 110293..... | 485 |
| 109877..... | 180 | 110027..... | 504 | 110178..... | 296 | 110294..... | 485 |
| 109878..... | 180 | 110028..... | 504 | 110179..... | 296 | 110295..... | 485 |
| 109879..... | 180 | 110029..... | 504 | 110181..... | 439 | 110296..... | 485 |
| 109880..... | 180 | 110030..... | 504 | 110185..... | 381 | 110297..... | 485 |
| 109881..... | 180 | 110037..... | 412 | 110186..... | 381 | 110298..... | 486 |
| 109882..... | 175 | 110038..... | 407 | 110187..... | 381 | 110299..... | 486 |
| 109883..... | 175 | 110041..... | 419 | 110188..... | 381 | 110300..... | 486 |
| 109886..... | 86  | 110042..... | 418 | 110193..... | 365 | 110301..... | 485 |
| 109887..... | 143 | 110043..... | 419 | 110194..... | 365 | 110302..... | 240 |
| 109890..... | 351 | 110052..... | 456 | 110195..... | 365 | 110303..... | 26  |
| 109891..... | 373 | 110053..... | 456 | 110196..... | 365 | 110305..... | 241 |
| 109892..... | 373 | 110054..... | 457 | 110197..... | 365 | 110306..... | 241 |
| 109893..... | 373 | 110054..... | 457 | 110198..... | 365 | 110310..... | 164 |
| 109894..... | 373 | 110055..... | 457 | 110199..... | 365 | 110311..... | 164 |
| 109895..... | 373 | 110058..... | 458 | 110207..... | 42  | 110312..... | 164 |
| 109897..... | 373 | 110059..... | 458 | 110209..... | 40  | 110313..... | 164 |
| 109898..... | 373 | 110061..... | 387 | 110210..... | 40  | 110314..... | 164 |
| 109901..... | 542 | 110062..... | 391 | 110211..... | 184 | 110315..... | 164 |
| 109902..... | 542 | 110063..... | 391 | 110212..... | 187 | 110316..... | 164 |
| 109905..... | 251 | 110064..... | 392 | 110213..... | 187 | 110317..... | 164 |
| 109906..... | 240 | 110066..... | 391 | 110214..... | 201 | 110318..... | 166 |
| 109907..... | 240 | 110067..... | 391 | 110219..... | 185 | 110319..... | 166 |
| 109908..... | 240 | 110069..... | 389 | 110220..... | 376 | 110320..... | 166 |
| 109918..... | 73  | 110070..... | 389 | 110221..... | 376 | 110321..... | 166 |
| 109921..... | 73  | 110071..... | 388 | 110222..... | 376 | 110322..... | 166 |
| 109922..... | 73  | 110072..... | 388 | 110229..... | 199 | 110323..... | 163 |
| 109923..... | 73  | 110073..... | 388 | 110232..... | 229 | 110324..... | 163 |
| 109933..... | 36  | 110074..... | 388 | 110235..... | 231 | 110325..... | 163 |
| 109934..... | 257 | 110075..... | 544 | 110236..... | 230 | 110326..... | 163 |
| 109937..... | 345 | 110076..... | 544 | 110237..... | 230 | 110327..... | 163 |
| 109938..... | 345 | 110077..... | 544 | 110238..... | 227 | 110328..... | 163 |
| 109946..... | 36  | 110078..... | 544 | 110239..... | 227 | 110329..... | 163 |

|             |     |             |     |             |     |             |     |
|-------------|-----|-------------|-----|-------------|-----|-------------|-----|
| 110330..... | 163 | 110432..... | 493 | 110596..... | 257 | 110825..... | 138 |
| 110331..... | 163 | 110433..... | 493 | 110597..... | 427 | 110826..... | 138 |
| 110332..... | 162 | 110435..... | 505 | 110598..... | 427 | 110827..... | 138 |
| 110333..... | 162 | 110436..... | 505 | 110599..... | 400 | 110828..... | 138 |
| 110334..... | 166 | 110437..... | 505 | 110600..... | 400 | 110831..... | 524 |
| 110335..... | 166 | 110438..... | 93  | 110601..... | 400 | 110832..... | 524 |
| 110336..... | 166 | 110440..... | 96  | 110602..... | 400 | 110877..... | 352 |
| 110337..... | 166 | 110443..... | 51  | 110605..... | 377 | 110968..... | 351 |
| 110338..... | 166 | 110445..... | 52  | 110606..... | 377 | 110977..... | 235 |
| 110339..... | 166 | 110446..... | 52  | 110611..... | 375 | 110979..... | 351 |
| 110340..... | 162 | 110447..... | 514 | 110612..... | 375 | 111004..... | 351 |
| 110341..... | 166 | 110448..... | 514 | 110615..... | 222 | 111007..... | 351 |
| 110342..... | 229 | 110449..... | 515 | 110616..... | 222 | 111008..... | 236 |
| 110345..... | 167 | 110450..... | 515 | 110617..... | 550 | 111010..... | 352 |
| 110346..... | 167 | 110460..... | 168 | 110618..... | 486 | 111012..... | 352 |
| 110347..... | 167 | 110461..... | 168 | 110619..... | 486 | 111031..... | 236 |
| 110348..... | 167 | 110462..... | 168 | 110620..... | 521 | 111032..... | 236 |
| 110349..... | 167 | 110463..... | 168 | 110629..... | 537 | 111054..... | 235 |
| 110350..... | 167 | 110464..... | 168 | 110632..... | 540 | 111065..... | 232 |
| 110351..... | 167 | 110465..... | 168 | 110633..... | 540 | 111066..... | 232 |
| 110352..... | 167 | 110466..... | 168 | 110634..... | 540 | 111068..... | 238 |
| 110353..... | 167 | 110467..... | 168 | 110700..... | 534 | 111114..... | 237 |
| 110354..... | 167 | 110468..... | 168 | 110701..... | 534 | 111124..... | 360 |
| 110355..... | 167 | 110469..... | 168 | 110702..... | 534 | 111216..... | 354 |
| 110356..... | 167 | 110470..... | 168 | 110703..... | 534 | 111235..... | 354 |
| 110357..... | 167 | 110471..... | 168 | 110704..... | 534 | 111430..... | 354 |
| 110358..... | 167 | 110472..... | 168 | 110705..... | 534 | 111431..... | 354 |
| 110359..... | 167 | 110490..... | 65  | 110706..... | 534 | 111432..... | 354 |
| 110360..... | 167 | 110494..... | 62  | 110707..... | 534 | 111529..... | 354 |
| 110361..... | 167 | 110495..... | 328 | 110708..... | 534 | 111530..... | 354 |
| 110362..... | 167 | 110496..... | 328 | 110709..... | 534 | 111531..... | 354 |
| 110370..... | 469 | 110497..... | 68  | 110733..... | 163 | 111532..... | 354 |
| 110371..... | 469 | 110498..... | 68  | 110734..... | 163 | 111533..... | 354 |
| 110372..... | 469 | 110513..... | 510 | 110736..... | 57  | 111751..... | 353 |
| 110373..... | 470 | 110514..... | 510 | 110739..... | 20  | 111753..... | 353 |
| 110376..... | 470 | 110515..... | 510 | 110740..... | 335 | 111759..... | 353 |
| 110377..... | 470 | 110516..... | 510 | 110741..... | 332 | 111761..... | 353 |
| 110378..... | 470 | 110517..... | 510 | 110742..... | 332 | 111891..... | 129 |
| 110379..... | 470 | 110518..... | 511 | 110743..... | 240 | 111968..... | 125 |
| 110380..... | 471 | 110519..... | 331 | 110744..... | 233 | 112056..... | 464 |
| 110381..... | 471 | 110520..... | 331 | 110745..... | 234 | 112079..... | 464 |
| 110388..... | 315 | 110521..... | 331 | 110746..... | 365 | 112082..... | 328 |
| 110389..... | 315 | 110522..... | 331 | 110747..... | 365 | 112115..... | 469 |
| 110390..... | 315 | 110524..... | 103 | 110748..... | 365 | 112116..... | 464 |
| 110391..... | 315 | 110525..... | 100 | 110749..... | 365 | 112117..... | 94  |
| 110392..... | 318 | 110527..... | 101 | 110750..... | 365 | 112136..... | 96  |
| 110394..... | 314 | 110528..... | 99  | 110751..... | 365 | 112148..... | 544 |
| 110397..... | 309 | 110533..... | 108 | 110753..... | 246 | 112149..... | 226 |
| 110398..... | 309 | 110537..... | 110 | 110772..... | 247 | 112316..... | 377 |
| 110399..... | 309 | 110538..... | 110 | 110774..... | 67  | 112317..... | 377 |
| 110400..... | 470 | 110539..... | 111 | 110775..... | 67  | 112318..... | 377 |
| 110401..... | 471 | 110540..... | 112 | 110797..... | 542 | 112319..... | 377 |
| 110404..... | 470 | 110549..... | 272 | 110798..... | 542 | 112320..... | 377 |
| 110405..... | 470 | 110550..... | 272 | 110799..... | 542 | 112321..... | 377 |
| 110410..... | 125 | 110551..... | 273 | 110800..... | 542 | 112322..... | 377 |
| 110413..... | 551 | 110552..... | 273 | 110801..... | 534 | 112323..... | 377 |
| 110421..... | 166 | 110553..... | 271 | 110802..... | 534 | 112324..... | 377 |
| 110422..... | 162 | 110554..... | 271 | 110803..... | 534 | 112325..... | 377 |
| 110423..... | 162 | 110556..... | 150 | 110804..... | 534 | 112338..... | 105 |
| 110424..... | 162 | 110557..... | 150 | 110805..... | 534 | 112343..... | 113 |
| 110425..... | 162 | 110558..... | 150 | 110806..... | 534 | 112346..... | 114 |
| 110426..... | 162 | 110559..... | 150 | 110807..... | 534 | 112351..... | 296 |
| 110427..... | 517 | 110565..... | 155 | 110808..... | 534 | 112383..... | 152 |
| 110428..... | 515 | 110566..... | 154 | 110809..... | 534 | 112384..... | 152 |
| 110429..... | 515 | 110591..... | 494 | 110810..... | 534 | 112385..... | 152 |
| 110430..... | 516 | 110592..... | 494 | 110823..... | 138 | 112400..... | 301 |
| 110431..... | 516 | 110593..... | 157 | 110824..... | 138 | 112401..... | 301 |

|             |     |             |     |             |     |             |     |
|-------------|-----|-------------|-----|-------------|-----|-------------|-----|
| 112402..... | 301 | 112667..... | 65  | 112859..... | 328 | 113005..... | 175 |
| 112403..... | 301 | 112668..... | 65  | 112864..... | 329 | 113007..... | 175 |
| 112405..... | 138 | 112669..... | 65  | 112865..... | 329 | 113011..... | 175 |
| 112406..... | 138 | 112672..... | 66  | 112866..... | 329 | 113014..... | 136 |
| 112407..... | 138 | 112673..... | 228 | 112867..... | 329 | 113015..... | 136 |
| 112408..... | 138 | 112674..... | 227 | 112868..... | 329 | 113023..... | 134 |
| 112409..... | 138 | 112675..... | 227 | 112869..... | 329 | 113026..... | 139 |
| 112410..... | 138 | 112677..... | 231 | 112881..... | 29  | 113029..... | 136 |
| 112411..... | 138 | 112678..... | 230 | 112882..... | 33  | 113030..... | 136 |
| 112412..... | 138 | 112679..... | 230 | 112883..... | 33  | 113031..... | 140 |
| 112429..... | 433 | 112686..... | 198 | 112885..... | 33  | 113032..... | 140 |
| 112431..... | 433 | 112687..... | 198 | 112906..... | 474 | 113033..... | 140 |
| 112432..... | 433 | 112688..... | 198 | 112913..... | 405 | 113035..... | 528 |
| 112465..... | 316 | 112689..... | 198 | 112914..... | 405 | 113036..... | 528 |
| 112466..... | 320 | 112690..... | 197 | 112915..... | 405 | 113037..... | 528 |
| 112468..... | 539 | 112691..... | 198 | 112924..... | 404 | 113038..... | 528 |
| 112481..... | 295 | 112692..... | 198 | 112925..... | 404 | 113039..... | 528 |
| 112482..... | 295 | 112697..... | 88  | 112926..... | 404 | 113040..... | 528 |
| 112483..... | 295 | 112698..... | 88  | 112927..... | 404 | 113041..... | 528 |
| 112484..... | 295 | 112703..... | 96  | 112935..... | 528 | 113042..... | 528 |
| 112485..... | 295 | 112705..... | 95  | 112936..... | 528 | 113043..... | 528 |
| 112486..... | 295 | 112707..... | 90  | 112937..... | 528 | 113044..... | 528 |
| 112487..... | 296 | 112708..... | 92  | 112938..... | 528 | 113045..... | 528 |
| 112488..... | 296 | 112709..... | 91  | 112939..... | 528 | 113046..... | 528 |
| 112490..... | 539 | 112731..... | 375 | 112940..... | 528 | 113047..... | 528 |
| 112495..... | 520 | 112732..... | 375 | 112941..... | 528 | 113048..... | 528 |
| 112496..... | 520 | 112733..... | 460 | 112942..... | 528 | 113065..... | 154 |
| 112497..... | 520 | 112734..... | 460 | 112943..... | 528 | 113066..... | 154 |
| 112498..... | 520 | 112749..... | 461 | 112944..... | 528 | 113067..... | 154 |
| 112499..... | 520 | 112750..... | 461 | 112945..... | 528 | 113068..... | 154 |
| 112549..... | 550 | 112751..... | 461 | 112946..... | 528 | 113069..... | 154 |
| 112550..... | 550 | 112752..... | 461 | 112947..... | 528 | 113070..... | 154 |
| 112608..... | 428 | 112753..... | 461 | 112948..... | 528 | 113071..... | 154 |
| 112609..... | 428 | 112754..... | 461 | 112949..... | 396 | 113072..... | 154 |
| 112610..... | 428 | 112755..... | 461 | 112950..... | 395 | 113073..... | 154 |
| 112611..... | 428 | 112756..... | 461 | 112954..... | 405 | 113074..... | 154 |
| 112612..... | 428 | 112757..... | 461 | 112956..... | 404 | 113075..... | 154 |
| 112613..... | 428 | 112758..... | 461 | 112957..... | 404 | 113076..... | 154 |
| 112614..... | 428 | 112759..... | 461 | 112959..... | 224 | 113077..... | 154 |
| 112615..... | 428 | 112760..... | 461 | 112960..... | 224 | 113078..... | 154 |
| 112616..... | 428 | 112761..... | 460 | 112961..... | 224 | 113079..... | 154 |
| 112617..... | 428 | 112762..... | 460 | 112962..... | 224 | 113080..... | 154 |
| 112618..... | 428 | 112763..... | 460 | 112963..... | 224 | 113081..... | 154 |
| 112635..... | 530 | 112785..... | 269 | 112964..... | 224 | 113082..... | 154 |
| 112636..... | 530 | 112786..... | 269 | 112965..... | 224 | 113083..... | 154 |
| 112637..... | 530 | 112792..... | 337 | 112966..... | 224 | 113084..... | 154 |
| 112638..... | 530 | 112793..... | 338 | 112967..... | 225 | 113085..... | 154 |
| 112639..... | 530 | 112794..... | 338 | 112968..... | 225 | 113086..... | 154 |
| 112640..... | 530 | 112795..... | 338 | 112969..... | 225 | 113087..... | 154 |
| 112641..... | 530 | 112796..... | 338 | 112970..... | 225 | 113088..... | 154 |
| 112642..... | 530 | 112797..... | 338 | 112973..... | 57  | 113089..... | 154 |
| 112643..... | 530 | 112798..... | 338 | 112974..... | 59  | 113091..... | 192 |
| 112644..... | 530 | 112799..... | 338 | 112975..... | 58  | 113096..... | 256 |
| 112645..... | 530 | 112800..... | 40  | 112976..... | 61  | 113104..... | 73  |
| 112646..... | 530 | 112801..... | 40  | 112977..... | 61  | 113111..... | 73  |
| 112647..... | 530 | 112820..... | 37  | 112978..... | 61  | 113116..... | 74  |
| 112648..... | 530 | 112821..... | 37  | 112979..... | 61  | 113117..... | 74  |
| 112655..... | 68  | 112822..... | 39  | 112980..... | 18  | 113118..... | 74  |
| 112656..... | 64  | 112823..... | 38  | 112981..... | 18  | 113119..... | 74  |
| 112657..... | 63  | 112824..... | 38  | 112983..... | 247 | 113120..... | 74  |
| 112658..... | 64  | 112825..... | 38  | 112984..... | 22  | 113121..... | 74  |
| 112659..... | 64  | 112826..... | 38  | 112985..... | 22  | 113122..... | 74  |
| 112661..... | 66  | 112827..... | 39  | 112986..... | 22  | 113123..... | 74  |
| 112662..... | 66  | 112828..... | 141 | 112987..... | 135 | 113124..... | 74  |
| 112663..... | 66  | 112829..... | 141 | 112989..... | 135 | 113125..... | 74  |
| 112664..... | 66  | 112830..... | 142 | 113001..... | 139 | 113126..... | 74  |
| 112666..... | 65  | 112833..... | 302 | 113003..... | 175 | 113127..... | 74  |

|             |     |             |     |             |     |             |     |
|-------------|-----|-------------|-----|-------------|-----|-------------|-----|
| 113159..... | 107 | 113430..... | 201 | 113621..... | 285 | 113759..... | 388 |
| 113208..... | 160 | 113431..... | 203 | 113638..... | 530 | 113760..... | 392 |
| 113209..... | 160 | 113433..... | 200 | 113639..... | 530 | 113761..... | 389 |
| 113210..... | 160 | 113434..... | 326 | 113640..... | 530 | 113762..... | 389 |
| 113211..... | 160 | 113449..... | 326 | 113641..... | 530 | 113763..... | 390 |
| 113212..... | 160 | 113451..... | 321 | 113642..... | 530 | 113764..... | 390 |
| 113213..... | 160 | 113452..... | 321 | 113643..... | 530 | 113772..... | 350 |
| 113214..... | 160 | 113453..... | 324 | 113644..... | 530 | 113775..... | 299 |
| 113227..... | 160 | 113454..... | 324 | 113645..... | 530 | 113777..... | 433 |
| 113228..... | 160 | 113457..... | 323 | 113646..... | 530 | 113778..... | 435 |
| 113238..... | 529 | 113458..... | 323 | 113647..... | 530 | 113779..... | 435 |
| 113239..... | 529 | 113459..... | 323 | 113655..... | 285 | 113780..... | 418 |
| 113240..... | 529 | 113460..... | 323 | 113656..... | 285 | 113782..... | 420 |
| 113241..... | 529 | 113461..... | 323 | 113663..... | 285 | 113783..... | 435 |
| 113242..... | 529 | 113462..... | 323 | 113666..... | 287 | 113784..... | 435 |
| 113243..... | 529 | 113463..... | 323 | 113667..... | 287 | 113785..... | 435 |
| 113244..... | 529 | 113464..... | 323 | 113668..... | 287 | 113786..... | 435 |
| 113245..... | 529 | 113470..... | 109 | 113669..... | 287 | 113787..... | 28  |
| 113246..... | 529 | 113471..... | 437 | 113670..... | 287 | 113788..... | 28  |
| 113247..... | 529 | 113472..... | 437 | 113671..... | 287 | 113789..... | 28  |
| 113262..... | 160 | 113473..... | 437 | 113672..... | 287 | 113790..... | 434 |
| 113263..... | 160 | 113480..... | 437 | 113673..... | 287 | 113791..... | 432 |
| 113301..... | 253 | 113482..... | 436 | 113674..... | 286 | 113792..... | 28  |
| 113302..... | 255 | 113483..... | 436 | 113675..... | 286 | 113793..... | 28  |
| 113326..... | 100 | 113484..... | 436 | 113676..... | 286 | 113794..... | 28  |
| 113327..... | 100 | 113485..... | 436 | 113677..... | 286 | 113795..... | 28  |
| 113328..... | 101 | 113486..... | 436 | 113678..... | 286 | 113796..... | 28  |
| 113329..... | 98  | 113487..... | 436 | 113679..... | 286 | 113800..... | 436 |
| 113332..... | 108 | 113488..... | 437 | 113680..... | 286 | 113801..... | 436 |
| 113333..... | 108 | 113489..... | 437 | 113681..... | 286 | 113802..... | 434 |
| 113334..... | 109 | 113490..... | 437 | 113682..... | 286 | 113803..... | 434 |
| 113335..... | 109 | 113491..... | 437 | 113683..... | 286 | 113804..... | 434 |
| 113336..... | 112 | 113492..... | 437 | 113684..... | 286 | 113807..... | 413 |
| 113337..... | 114 | 113495..... | 437 | 113685..... | 286 | 113808..... | 413 |
| 113349..... | 110 | 113496..... | 437 | 113686..... | 286 | 113809..... | 28  |
| 113354..... | 270 | 113497..... | 432 | 113687..... | 286 | 113810..... | 495 |
| 113357..... | 271 | 113508..... | 47  | 113688..... | 445 | 113811..... | 495 |
| 113358..... | 271 | 113509..... | 47  | 113689..... | 446 | 113812..... | 494 |
| 113359..... | 271 | 113586..... | 278 | 113690..... | 446 | 113813..... | 355 |
| 113360..... | 271 | 113593..... | 289 | 113691..... | 446 | 113814..... | 355 |
| 113361..... | 272 | 113594..... | 290 | 113692..... | 446 | 113815..... | 433 |
| 113362..... | 272 | 113595..... | 292 | 113693..... | 446 | 113816..... | 433 |
| 113364..... | 273 | 113596..... | 292 | 113694..... | 446 | 113817..... | 433 |
| 113366..... | 199 | 113597..... | 292 | 113695..... | 446 | 113818..... | 355 |
| 113367..... | 199 | 113598..... | 292 | 113697..... | 447 | 113819..... | 355 |
| 113377..... | 28  | 113599..... | 292 | 113703..... | 413 | 113820..... | 355 |
| 113379..... | 27  | 113600..... | 292 | 113704..... | 289 | 113821..... | 355 |
| 113380..... | 27  | 113601..... | 283 | 113705..... | 289 | 113822..... | 355 |
| 113381..... | 29  | 113602..... | 283 | 113706..... | 289 | 113823..... | 522 |
| 113382..... | 42  | 113603..... | 283 | 113707..... | 289 | 113824..... | 522 |
| 113384..... | 80  | 113604..... | 283 | 113708..... | 289 | 113825..... | 433 |
| 113389..... | 560 | 113605..... | 283 | 113709..... | 278 | 113826..... | 355 |
| 113390..... | 560 | 113606..... | 283 | 113710..... | 279 | 113827..... | 455 |
| 113393..... | 560 | 113607..... | 283 | 113733..... | 72  | 113828..... | 456 |
| 113394..... | 560 | 113608..... | 283 | 113734..... | 64  | 113851..... | 406 |
| 113395..... | 560 | 113609..... | 283 | 113736..... | 229 | 113852..... | 406 |
| 113396..... | 560 | 113610..... | 283 | 113737..... | 229 | 113853..... | 406 |
| 113398..... | 560 | 113611..... | 282 | 113749..... | 232 | 113854..... | 406 |
| 113400..... | 560 | 113612..... | 282 | 113750..... | 232 | 113855..... | 462 |
| 113401..... | 560 | 113613..... | 282 | 113751..... | 232 | 113856..... | 462 |
| 113403..... | 560 | 113614..... | 282 | 113752..... | 231 | 113857..... | 462 |
| 113404..... | 560 | 113615..... | 282 | 113753..... | 231 | 113858..... | 462 |
| 113405..... | 560 | 113616..... | 282 | 113754..... | 387 | 113859..... | 462 |
| 113407..... | 70  | 113617..... | 282 | 113755..... | 391 | 113860..... | 462 |
| 113408..... | 246 | 113618..... | 282 | 113756..... | 389 | 113861..... | 476 |
| 113427..... | 256 | 113619..... | 282 | 113757..... | 389 | 113862..... | 476 |
| 113428..... | 21  | 113620..... | 282 | 113758..... | 388 | 113863..... | 468 |



|             |     |             |     |             |     |             |     |
|-------------|-----|-------------|-----|-------------|-----|-------------|-----|
| 113866..... | 467 | 113979..... | 314 | 114112..... | 459 | 114300..... | 163 |
| 113867..... | 467 | 113980..... | 396 | 114115..... | 239 | 114301..... | 90  |
| 113868..... | 467 | 113981..... | 210 | 114116..... | 239 | 114302..... | 91  |
| 113869..... | 467 | 113982..... | 210 | 114117..... | 239 | 114304..... | 167 |
| 113870..... | 467 | 113989..... | 222 | 114118..... | 239 | 114305..... | 167 |
| 113871..... | 467 | 113990..... | 522 | 114119..... | 239 | 114306..... | 167 |
| 113877..... | 468 | 113994..... | 523 | 114120..... | 239 | 114309..... | 422 |
| 113879..... | 468 | 113995..... | 523 | 114121..... | 240 | 114310..... | 171 |
| 113880..... | 228 | 113996..... | 523 | 114126..... | 241 | 114311..... | 171 |
| 113881..... | 228 | 113997..... | 524 | 114127..... | 242 | 114312..... | 171 |
| 113882..... | 229 | 113998..... | 523 | 114128..... | 242 | 114313..... | 171 |
| 113883..... | 231 | 113999..... | 166 | 114129..... | 242 | 114314..... | 172 |
| 113884..... | 232 | 114000..... | 166 | 114130..... | 242 | 114315..... | 172 |
| 113885..... | 232 | 114001..... | 166 | 114131..... | 242 | 114316..... | 172 |
| 113887..... | 226 | 114002..... | 166 | 114132..... | 242 | 114317..... | 172 |
| 113888..... | 226 | 114003..... | 166 | 114135..... | 529 | 114318..... | 172 |
| 113889..... | 226 | 114004..... | 166 | 114136..... | 529 | 114321..... | 172 |
| 113890..... | 226 | 114005..... | 166 | 114137..... | 529 | 114322..... | 172 |
| 113891..... | 226 | 114006..... | 189 | 114138..... | 529 | 114323..... | 172 |
| 113892..... | 226 | 114007..... | 189 | 114139..... | 529 | 114324..... | 170 |
| 113893..... | 473 | 114008..... | 189 | 114140..... | 529 | 114325..... | 170 |
| 113894..... | 473 | 114027..... | 165 | 114141..... | 529 | 114326..... | 170 |
| 113896..... | 473 | 114028..... | 165 | 114142..... | 529 | 114327..... | 170 |
| 113897..... | 472 | 114029..... | 165 | 114143..... | 529 | 114328..... | 170 |
| 113899..... | 472 | 114030..... | 165 | 114144..... | 529 | 114329..... | 170 |
| 113902..... | 146 | 114031..... | 163 | 114145..... | 529 | 114330..... | 170 |
| 113903..... | 146 | 114032..... | 163 | 114146..... | 529 | 114331..... | 169 |
| 113904..... | 146 | 114033..... | 163 | 114147..... | 529 | 114332..... | 169 |
| 113905..... | 146 | 114034..... | 163 | 114149..... | 242 | 114333..... | 169 |
| 113906..... | 146 | 114035..... | 529 | 114150..... | 242 | 114334..... | 169 |
| 113908..... | 168 | 114036..... | 529 | 114151..... | 242 | 114349..... | 170 |
| 113909..... | 168 | 114037..... | 529 | 114152..... | 242 | 114350..... | 170 |
| 113910..... | 168 | 114038..... | 529 | 114154..... | 233 | 114351..... | 172 |
| 113911..... | 168 | 114039..... | 529 | 114155..... | 233 | 114352..... | 172 |
| 113913..... | 168 | 114040..... | 529 | 114156..... | 234 | 114353..... | 172 |
| 113914..... | 168 | 114041..... | 529 | 114157..... | 238 | 114354..... | 172 |
| 113916..... | 466 | 114042..... | 529 | 114158..... | 238 | 114355..... | 171 |
| 113917..... | 466 | 114043..... | 529 | 114164..... | 549 | 114356..... | 171 |
| 113918..... | 168 | 114044..... | 529 | 114168..... | 547 | 114357..... | 171 |
| 113919..... | 466 | 114045..... | 529 | 114169..... | 547 | 114358..... | 171 |
| 113920..... | 466 | 114046..... | 529 | 114170..... | 547 | 114359..... | 171 |
| 113921..... | 466 | 114047..... | 529 | 114171..... | 547 | 114360..... | 171 |
| 113922..... | 168 | 114048..... | 529 | 114174..... | 509 | 114361..... | 171 |
| 113923..... | 167 | 114050..... | 163 | 114175..... | 509 | 114362..... | 171 |
| 113924..... | 167 | 114051..... | 168 | 114176..... | 509 | 114363..... | 171 |
| 113925..... | 167 | 114052..... | 168 | 114177..... | 509 | 114364..... | 171 |
| 113926..... | 167 | 114053..... | 168 | 114178..... | 509 | 114365..... | 171 |
| 113931..... | 167 | 114054..... | 168 | 114179..... | 509 | 114366..... | 171 |
| 113932..... | 167 | 114055..... | 168 | 114211..... | 512 | 114367..... | 171 |
| 113949..... | 451 | 114056..... | 168 | 114213..... | 512 | 114368..... | 171 |
| 113951..... | 305 | 114067..... | 186 | 114215..... | 512 | 114369..... | 171 |
| 113952..... | 305 | 114068..... | 186 | 114217..... | 512 | 114370..... | 171 |
| 113953..... | 305 | 114069..... | 186 | 114218..... | 512 | 114371..... | 171 |
| 113956..... | 320 | 114070..... | 185 | 114219..... | 512 | 114372..... | 171 |
| 113963..... | 315 | 114072..... | 471 | 114220..... | 512 | 114373..... | 171 |
| 113964..... | 315 | 114073..... | 471 | 114221..... | 512 | 114374..... | 171 |
| 113965..... | 315 | 114074..... | 471 | 114222..... | 512 | 114375..... | 171 |
| 113966..... | 315 | 114075..... | 471 | 114226..... | 512 | 114376..... | 171 |
| 113967..... | 316 | 114076..... | 207 | 114227..... | 519 | 114377..... | 171 |
| 113968..... | 308 | 114077..... | 206 | 114228..... | 518 | 114378..... | 171 |
| 113969..... | 312 | 114078..... | 206 | 114229..... | 518 | 114379..... | 171 |
| 113970..... | 312 | 114080..... | 207 | 114248..... | 518 | 114380..... | 170 |
| 113971..... | 313 | 114107..... | 458 | 114288..... | 524 | 114381..... | 170 |
| 113972..... | 304 | 114108..... | 458 | 114289..... | 101 | 114382..... | 170 |
| 113974..... | 321 | 114109..... | 457 | 114295..... | 163 | 114383..... | 170 |
| 113975..... | 320 | 114110..... | 457 | 114296..... | 163 | 114384..... | 170 |
| 113977..... | 305 | 114111..... | 459 | 114299..... | 163 | 114385..... | 170 |

|             |     |             |     |             |     |             |     |
|-------------|-----|-------------|-----|-------------|-----|-------------|-----|
| 114386..... | 170 | 114527..... | 454 | 114661..... | 532 | 114830..... | 149 |
| 114387..... | 169 | 114530..... | 135 | 114662..... | 532 | 114831..... | 316 |
| 114388..... | 169 | 114531..... | 458 | 114663..... | 532 | 114832..... | 192 |
| 114389..... | 169 | 114553..... | 458 | 114664..... | 532 | 114833..... | 467 |
| 114390..... | 169 | 114554..... | 458 | 114665..... | 532 | 114834..... | 467 |
| 114391..... | 169 | 114555..... | 190 | 114666..... | 532 | 114835..... | 467 |
| 114392..... | 169 | 114556..... | 192 | 114667..... | 532 | 114836..... | 467 |
| 114395..... | 169 | 114557..... | 550 | 114668..... | 532 | 114837..... | 467 |
| 114396..... | 169 | 114558..... | 510 | 114669..... | 532 | 114848..... | 467 |
| 114397..... | 169 | 114559..... | 510 | 114670..... | 532 | 114849..... | 467 |
| 114398..... | 169 | 114560..... | 509 | 114671..... | 532 | 114850..... | 467 |
| 114399..... | 169 | 114561..... | 510 | 114672..... | 532 | 114851..... | 468 |
| 114400..... | 169 | 114563..... | 493 | 114673..... | 532 | 114852..... | 468 |
| 114401..... | 169 | 114564..... | 330 | 114674..... | 532 | 114853..... | 469 |
| 114402..... | 169 | 114565..... | 330 | 114686..... | 262 | 114854..... | 129 |
| 114403..... | 170 | 114566..... | 329 | 114693..... | 508 | 114855..... | 125 |
| 114404..... | 170 | 114567..... | 329 | 114694..... | 509 | 114856..... | 126 |
| 114405..... | 466 | 114568..... | 329 | 114695..... | 509 | 114858..... | 128 |
| 114406..... | 466 | 114569..... | 330 | 114696..... | 509 | 114860..... | 71  |
| 114407..... | 169 | 114570..... | 130 | 114697..... | 509 | 114861..... | 129 |
| 114408..... | 169 | 114572..... | 134 | 114698..... | 178 | 114862..... | 130 |
| 114410..... | 169 | 114573..... | 137 | 114700..... | 178 | 114863..... | 131 |
| 114411..... | 169 | 114574..... | 131 | 114701..... | 179 | 114865..... | 19  |
| 114412..... | 169 | 114576..... | 544 | 114702..... | 179 | 114866..... | 19  |
| 114413..... | 169 | 114577..... | 544 | 114705..... | 27  | 114867..... | 17  |
| 114414..... | 345 | 114578..... | 544 | 114706..... | 28  | 114868..... | 17  |
| 114415..... | 346 | 114579..... | 245 | 114707..... | 264 | 114869..... | 20  |
| 114422..... | 101 | 114594..... | 513 | 114708..... | 396 | 114870..... | 18  |
| 114423..... | 101 | 114595..... | 513 | 114709..... | 177 | 114871..... | 241 |
| 114429..... | 101 | 114596..... | 513 | 114710..... | 200 | 114872..... | 241 |
| 114448..... | 107 | 114597..... | 513 | 114712..... | 203 | 114873..... | 125 |
| 114449..... | 107 | 114598..... | 517 | 114727..... | 374 | 114874..... | 72  |
| 114450..... | 107 | 114599..... | 517 | 114728..... | 374 | 114875..... | 67  |
| 114451..... | 107 | 114600..... | 262 | 114729..... | 374 | 114876..... | 348 |
| 114452..... | 107 | 114601..... | 262 | 114730..... | 374 | 114881..... | 320 |
| 114454..... | 109 | 114602..... | 244 | 114731..... | 374 | 114883..... | 310 |
| 114455..... | 110 | 114603..... | 517 | 114732..... | 374 | 114888..... | 310 |
| 114456..... | 110 | 114604..... | 532 | 114733..... | 374 | 114889..... | 310 |
| 114457..... | 115 | 114605..... | 532 | 114734..... | 374 | 114891..... | 277 |
| 114458..... | 115 | 114606..... | 532 | 114735..... | 374 | 114901..... | 440 |
| 114460..... | 128 | 114607..... | 532 | 114736..... | 80  | 114902..... | 541 |
| 114467..... | 131 | 114608..... | 532 | 114737..... | 174 | 114903..... | 541 |
| 114472..... | 125 | 114609..... | 532 | 114748..... | 69  | 114904..... | 541 |
| 114473..... | 457 | 114610..... | 532 | 114749..... | 426 | 114905..... | 541 |
| 114474..... | 458 | 114611..... | 532 | 114750..... | 253 | 114906..... | 541 |
| 114475..... | 128 | 114612..... | 532 | 114751..... | 254 | 114907..... | 541 |
| 114476..... | 126 | 114613..... | 532 | 114752..... | 247 | 114908..... | 541 |
| 114496..... | 132 | 114614..... | 532 | 114753..... | 248 | 114911..... | 538 |
| 114498..... | 132 | 114615..... | 532 | 114754..... | 248 | 114912..... | 538 |
| 114501..... | 136 | 114616..... | 532 | 114755..... | 254 | 114913..... | 538 |
| 114508..... | 133 | 114630..... | 531 | 114756..... | 250 | 114914..... | 539 |
| 114509..... | 137 | 114631..... | 531 | 114757..... | 255 | 114915..... | 539 |
| 114510..... | 348 | 114632..... | 531 | 114758..... | 253 | 114916..... | 539 |
| 114511..... | 348 | 114633..... | 531 | 114803..... | 149 | 114917..... | 539 |
| 114512..... | 348 | 114634..... | 531 | 114804..... | 149 | 114918..... | 539 |
| 114513..... | 349 | 114649..... | 531 | 114805..... | 149 | 114919..... | 539 |
| 114514..... | 349 | 114650..... | 531 | 114809..... | 149 | 114920..... | 539 |
| 114515..... | 349 | 114651..... | 531 | 114810..... | 149 | 114928..... | 533 |
| 114516..... | 350 | 114652..... | 531 | 114811..... | 149 | 114929..... | 533 |
| 114517..... | 211 | 114653..... | 531 | 114812..... | 149 | 114930..... | 533 |
| 114518..... | 211 | 114654..... | 532 | 114816..... | 149 | 114931..... | 533 |
| 114519..... | 211 | 114655..... | 532 | 114818..... | 149 | 114932..... | 533 |
| 114520..... | 346 | 114656..... | 532 | 114819..... | 149 | 114933..... | 533 |
| 114522..... | 347 | 114657..... | 532 | 114824..... | 149 | 114934..... | 533 |
| 114524..... | 454 | 114658..... | 532 | 114825..... | 149 | 114949..... | 533 |
| 114525..... | 454 | 114659..... | 532 | 114826..... | 149 | 114950..... | 533 |
| 114526..... | 454 | 114660..... | 532 | 114828..... | 149 | 114951..... | 533 |

|             |     |             |     |             |     |             |     |
|-------------|-----|-------------|-----|-------------|-----|-------------|-----|
| 114952..... | 533 | 115151..... | 220 | 115331..... | 207 | 115528..... | 531 |
| 114953..... | 533 | 115152..... | 220 | 115334..... | 207 | 115529..... | 531 |
| 114954..... | 533 | 115153..... | 220 | 115357..... | 268 | 115530..... | 531 |
| 114956..... | 539 | 115154..... | 220 | 115358..... | 263 | 115531..... | 531 |
| 114957..... | 539 | 115155..... | 220 | 115359..... | 263 | 115532..... | 533 |
| 114958..... | 539 | 115156..... | 221 | 115360..... | 264 | 115533..... | 533 |
| 114975..... | 45  | 115157..... | 360 | 115361..... | 264 | 115534..... | 533 |
| 114976..... | 45  | 115158..... | 360 | 115362..... | 263 | 115548..... | 533 |
| 114977..... | 45  | 115159..... | 360 | 115376..... | 269 | 115549..... | 533 |
| 114978..... | 46  | 115160..... | 360 | 115379..... | 338 | 115550..... | 533 |
| 114979..... | 46  | 115183..... | 212 | 115380..... | 538 | 115551..... | 533 |
| 114980..... | 355 | 115184..... | 417 | 115381..... | 538 | 115552..... | 533 |
| 114981..... | 375 | 115185..... | 127 | 115382..... | 538 | 115553..... | 533 |
| 114985..... | 403 | 115186..... | 127 | 115383..... | 540 | 115554..... | 533 |
| 114987..... | 27  | 115187..... | 127 | 115384..... | 540 | 115555..... | 533 |
| 114989..... | 19  | 115188..... | 126 | 115385..... | 540 | 115556..... | 531 |
| 114991..... | 19  | 115204..... | 488 | 115386..... | 540 | 115557..... | 531 |
| 114992..... | 21  | 115205..... | 489 | 115387..... | 540 | 115558..... | 531 |
| 114993..... | 15  | 115206..... | 489 | 115388..... | 540 | 115559..... | 531 |
| 114995..... | 19  | 115207..... | 488 | 115389..... | 548 | 115560..... | 531 |
| 114996..... | 20  | 115211..... | 380 | 115390..... | 548 | 115561..... | 531 |
| 114997..... | 22  | 115212..... | 380 | 115391..... | 548 | 115562..... | 531 |
| 114998..... | 403 | 115213..... | 380 | 115392..... | 548 | 115569..... | 541 |
| 114999..... | 403 | 115214..... | 380 | 115393..... | 535 | 115570..... | 541 |
| 115000..... | 404 | 115215..... | 380 | 115399..... | 546 | 115571..... | 541 |
| 115001..... | 404 | 115216..... | 380 | 115400..... | 546 | 115573..... | 249 |
| 115002..... | 403 | 115217..... | 381 | 115401..... | 546 | 115574..... | 250 |
| 115003..... | 403 | 115218..... | 381 | 115402..... | 546 | 115575..... | 249 |
| 115004..... | 403 | 115219..... | 381 | 115403..... | 546 | 115576..... | 250 |
| 115005..... | 34  | 115221..... | 380 | 115420..... | 545 | 115577..... | 249 |
| 115006..... | 34  | 115222..... | 380 | 115421..... | 545 | 115578..... | 255 |
| 115007..... | 32  | 115224..... | 380 | 115422..... | 545 | 115579..... | 92  |
| 115008..... | 276 | 115225..... | 380 | 115423..... | 545 | 115581..... | 68  |
| 115009..... | 279 | 115229..... | 205 | 115424..... | 545 | 115583..... | 564 |
| 115019..... | 59  | 115230..... | 375 | 115425..... | 543 | 115584..... | 564 |
| 115020..... | 58  | 115231..... | 375 | 115426..... | 543 | 115585..... | 564 |
| 115021..... | 58  | 115232..... | 375 | 115427..... | 543 | 115586..... | 564 |
| 115022..... | 57  | 115233..... | 375 | 115428..... | 543 | 115587..... | 565 |
| 115025..... | 60  | 115234..... | 375 | 115429..... | 543 | 115588..... | 565 |
| 115026..... | 53  | 115235..... | 364 | 115430..... | 543 | 115589..... | 565 |
| 115031..... | 302 | 115258..... | 195 | 115431..... | 543 | 115590..... | 565 |
| 115049..... | 156 | 115259..... | 195 | 115432..... | 543 | 115591..... | 565 |
| 115050..... | 156 | 115260..... | 195 | 115433..... | 543 | 115592..... | 566 |
| 115051..... | 156 | 115261..... | 560 | 115434..... | 543 | 115593..... | 566 |
| 115052..... | 156 | 115265..... | 213 | 115435..... | 551 | 115594..... | 566 |
| 115053..... | 155 | 115266..... | 214 | 115436..... | 551 | 115595..... | 566 |
| 115054..... | 155 | 115268..... | 214 | 115437..... | 551 | 115596..... | 566 |
| 115055..... | 155 | 115269..... | 213 | 115448..... | 551 | 115597..... | 566 |
| 115056..... | 156 | 115272..... | 213 | 115449..... | 551 | 115598..... | 257 |
| 115057..... | 156 | 115274..... | 215 | 115450..... | 551 | 115600..... | 259 |
| 115058..... | 156 | 115275..... | 215 | 115451..... | 544 | 115601..... | 259 |
| 115059..... | 155 | 115277..... | 214 | 115452..... | 544 | 115602..... | 256 |
| 115060..... | 155 | 115279..... | 215 | 115453..... | 544 | 115603..... | 555 |
| 115061..... | 155 | 115281..... | 215 | 115454..... | 544 | 115604..... | 258 |
| 115062..... | 155 | 115282..... | 215 | 115455..... | 544 | 115605..... | 258 |
| 115063..... | 155 | 115285..... | 212 | 115456..... | 544 | 115609..... | 306 |
| 115064..... | 155 | 115286..... | 212 | 115457..... | 544 | 115610..... | 305 |
| 115067..... | 155 | 115287..... | 212 | 115458..... | 544 | 115611..... | 229 |
| 115069..... | 302 | 115299..... | 213 | 115459..... | 544 | 115612..... | 229 |
| 115097..... | 373 | 115303..... | 72  | 115460..... | 544 | 115613..... | 231 |
| 115130..... | 228 | 115304..... | 538 | 115521..... | 531 | 115614..... | 230 |
| 115131..... | 229 | 115305..... | 538 | 115522..... | 531 | 115615..... | 230 |
| 115132..... | 228 | 115306..... | 538 | 115523..... | 531 | 115616..... | 231 |
| 115133..... | 229 | 115321..... | 40  | 115524..... | 531 | 115617..... | 231 |
| 115134..... | 220 | 115323..... | 35  | 115525..... | 531 | 115618..... | 231 |
| 115149..... | 220 | 115328..... | 206 | 115526..... | 531 | 115619..... | 230 |
| 115150..... | 220 | 115330..... | 207 | 115527..... | 531 | 115620..... | 230 |

|             |     |             |     |             |     |             |     |
|-------------|-----|-------------|-----|-------------|-----|-------------|-----|
| 115621..... | 231 | 115701..... | 259 | 115794..... | 212 | 115871..... | 526 |
| 115622..... | 231 | 115702..... | 232 | 115795..... | 212 | 115872..... | 526 |
| 115623..... | 231 | 115703..... | 476 | 115796..... | 213 | 115873..... | 526 |
| 115624..... | 230 | 115704..... | 520 | 115797..... | 213 | 115874..... | 526 |
| 115625..... | 230 | 115706..... | 520 | 115798..... | 526 | 115875..... | 527 |
| 115626..... | 230 | 115707..... | 520 | 115799..... | 526 | 115876..... | 527 |
| 115627..... | 230 | 115708..... | 177 | 115800..... | 526 | 115877..... | 527 |
| 115628..... | 226 | 115709..... | 542 | 115801..... | 526 | 115878..... | 527 |
| 115629..... | 226 | 115710..... | 542 | 115802..... | 526 | 115879..... | 527 |
| 115631..... | 245 | 115711..... | 542 | 115803..... | 526 | 115880..... | 527 |
| 115632..... | 245 | 115712..... | 542 | 115804..... | 526 | 115881..... | 527 |
| 115634..... | 254 | 115713..... | 320 | 115805..... | 526 | 115882..... | 527 |
| 115635..... | 252 | 115714..... | 310 | 115806..... | 526 | 115883..... | 527 |
| 115636..... | 252 | 115715..... | 311 | 115807..... | 526 | 115884..... | 527 |
| 115637..... | 252 | 115716..... | 319 | 115808..... | 526 | 115885..... | 527 |
| 115648..... | 252 | 115717..... | 319 | 115809..... | 526 | 115886..... | 527 |
| 115649..... | 252 | 115718..... | 314 | 115810..... | 526 | 115887..... | 527 |
| 115650..... | 252 | 115719..... | 314 | 115811..... | 526 | 115888..... | 527 |
| 115651..... | 254 | 115720..... | 314 | 115812..... | 526 | 115889..... | 528 |
| 115652..... | 383 | 115721..... | 314 | 115813..... | 526 | 115890..... | 528 |
| 115653..... | 383 | 115722..... | 312 | 115814..... | 526 | 115891..... | 528 |
| 115654..... | 383 | 115723..... | 313 | 115815..... | 526 | 115892..... | 528 |
| 115655..... | 383 | 115724..... | 312 | 115816..... | 526 | 115893..... | 528 |
| 115656..... | 383 | 115730..... | 221 | 115817..... | 526 | 115894..... | 528 |
| 115657..... | 383 | 115731..... | 221 | 115818..... | 526 | 115895..... | 528 |
| 115658..... | 383 | 115732..... | 221 | 115819..... | 526 | 115896..... | 528 |
| 115659..... | 383 | 115733..... | 221 | 115820..... | 526 | 115897..... | 528 |
| 115660..... | 383 | 115735..... | 220 | 115821..... | 526 | 115898..... | 528 |
| 115661..... | 383 | 115736..... | 220 | 115822..... | 526 | 115899..... | 528 |
| 115662..... | 383 | 115737..... | 220 | 115823..... | 526 | 115900..... | 439 |
| 115663..... | 382 | 115748..... | 220 | 115824..... | 526 | 115901..... | 409 |
| 115664..... | 382 | 115749..... | 221 | 115825..... | 526 | 115902..... | 409 |
| 115665..... | 382 | 115750..... | 221 | 115826..... | 527 | 115903..... | 409 |
| 115666..... | 382 | 115751..... | 221 | 115827..... | 527 | 115904..... | 409 |
| 115667..... | 382 | 115752..... | 221 | 115828..... | 527 | 115906..... | 409 |
| 115668..... | 382 | 115753..... | 221 | 115829..... | 527 | 115907..... | 381 |
| 115669..... | 241 | 115755..... | 219 | 115830..... | 527 | 115908..... | 381 |
| 115670..... | 241 | 115756..... | 219 | 115831..... | 527 | 115910..... | 381 |
| 115671..... | 241 | 115757..... | 219 | 115832..... | 527 | 115911..... | 413 |
| 115672..... | 241 | 115758..... | 421 | 115833..... | 527 | 115912..... | 413 |
| 115673..... | 225 | 115759..... | 421 | 115834..... | 527 | 115913..... | 422 |
| 115674..... | 225 | 115760..... | 421 | 115835..... | 527 | 115914..... | 416 |
| 115675..... | 235 | 115761..... | 550 | 115836..... | 527 | 115915..... | 422 |
| 115676..... | 235 | 115762..... | 554 | 115837..... | 527 | 115916..... | 414 |
| 115677..... | 235 | 115763..... | 554 | 115848..... | 527 | 115917..... | 438 |
| 115678..... | 235 | 115764..... | 552 | 115849..... | 527 | 115918..... | 440 |
| 115679..... | 236 | 115765..... | 552 | 115850..... | 527 | 115919..... | 439 |
| 115680..... | 237 | 115766..... | 554 | 115851..... | 527 | 115920..... | 439 |
| 115681..... | 237 | 115767..... | 554 | 115852..... | 527 | 115921..... | 435 |
| 115682..... | 236 | 115768..... | 554 | 115853..... | 527 | 115922..... | 435 |
| 115683..... | 237 | 115769..... | 554 | 115854..... | 527 | 115923..... | 435 |
| 115684..... | 237 | 115770..... | 554 | 115855..... | 527 | 115924..... | 409 |
| 115685..... | 237 | 115771..... | 554 | 115856..... | 527 | 115925..... | 409 |
| 115686..... | 237 | 115772..... | 554 | 115857..... | 527 | 115926..... | 409 |
| 115687..... | 237 | 115773..... | 553 | 115858..... | 527 | 115927..... | 409 |
| 115688..... | 232 | 115774..... | 552 | 115859..... | 527 | 115928..... | 409 |
| 115689..... | 259 | 115779..... | 431 | 115860..... | 527 | 115929..... | 409 |
| 115690..... | 259 | 115780..... | 297 | 115861..... | 526 | 115930..... | 530 |
| 115691..... | 259 | 115781..... | 297 | 115862..... | 526 | 115931..... | 530 |
| 115692..... | 259 | 115782..... | 432 | 115863..... | 526 | 115932..... | 530 |
| 115693..... | 259 | 115786..... | 414 | 115864..... | 526 | 115933..... | 530 |
| 115694..... | 178 | 115787..... | 414 | 115865..... | 526 | 115934..... | 530 |
| 115695..... | 179 | 115788..... | 414 | 115866..... | 526 | 115935..... | 530 |
| 115696..... | 180 | 115790..... | 402 | 115867..... | 526 | 115936..... | 530 |
| 115697..... | 176 | 115791..... | 402 | 115868..... | 526 | 115937..... | 530 |
| 115698..... | 259 | 115792..... | 402 | 115869..... | 526 | 115948..... | 530 |
| 115699..... | 176 | 115793..... | 432 | 115870..... | 526 | 115949..... | 530 |

|             |     |             |     |             |     |             |     |
|-------------|-----|-------------|-----|-------------|-----|-------------|-----|
| 115950..... | 530 | 116034..... | 417 | 116182..... | 306 | 116282..... | 84  |
| 115951..... | 530 | 116035..... | 417 | 116183..... | 308 | 116283..... | 84  |
| 115952..... | 530 | 116036..... | 424 | 116185..... | 311 | 116284..... | 84  |
| 115953..... | 530 | 116037..... | 420 | 116186..... | 311 | 116285..... | 84  |
| 115954..... | 185 | 116048..... | 448 | 116187..... | 318 | 116286..... | 84  |
| 115955..... | 185 | 116049..... | 389 | 116188..... | 309 | 116287..... | 84  |
| 115956..... | 185 | 116050..... | 386 | 116192..... | 306 | 116288..... | 84  |
| 115957..... | 184 | 116051..... | 386 | 116193..... | 379 | 116289..... | 84  |
| 115962..... | 86  | 116052..... | 386 | 116194..... | 379 | 116290..... | 84  |
| 115965..... | 188 | 116053..... | 386 | 116195..... | 379 | 116291..... | 84  |
| 115966..... | 188 | 116054..... | 386 | 116196..... | 379 | 116292..... | 85  |
| 115967..... | 188 | 116055..... | 386 | 116197..... | 379 | 116293..... | 85  |
| 115968..... | 188 | 116056..... | 386 | 116198..... | 379 | 116294..... | 85  |
| 115969..... | 188 | 116057..... | 386 | 116199..... | 432 | 116295..... | 85  |
| 115970..... | 188 | 116058..... | 386 | 116200..... | 432 | 116296..... | 85  |
| 115975..... | 184 | 116059..... | 386 | 116201..... | 431 | 116297..... | 85  |
| 115981..... | 184 | 116060..... | 388 | 116202..... | 431 | 116298..... | 85  |
| 115983..... | 187 | 116061..... | 388 | 116203..... | 430 | 116306..... | 312 |
| 115984..... | 188 | 116062..... | 388 | 116204..... | 430 | 116325..... | 299 |
| 115985..... | 188 | 116063..... | 388 | 116205..... | 431 | 116326..... | 301 |
| 115986..... | 188 | 116064..... | 388 | 116206..... | 432 | 116327..... | 301 |
| 115987..... | 188 | 116065..... | 388 | 116207..... | 122 | 116328..... | 301 |
| 115988..... | 187 | 116066..... | 388 | 116208..... | 120 | 116329..... | 75  |
| 115989..... | 187 | 116067..... | 388 | 116209..... | 122 | 116330..... | 75  |
| 115990..... | 188 | 116068..... | 390 | 116210..... | 124 | 116331..... | 75  |
| 115991..... | 188 | 116069..... | 442 | 116211..... | 118 | 116332..... | 75  |
| 115992..... | 188 | 116070..... | 441 | 116212..... | 123 | 116333..... | 75  |
| 115993..... | 188 | 116071..... | 440 | 116213..... | 119 | 116334..... | 75  |
| 115994..... | 188 | 116072..... | 441 | 116214..... | 117 | 116335..... | 77  |
| 115995..... | 188 | 116073..... | 442 | 116215..... | 121 | 116336..... | 76  |
| 115996..... | 187 | 116074..... | 442 | 116216..... | 120 | 116337..... | 76  |
| 115997..... | 189 | 116075..... | 443 | 116217..... | 123 | 116338..... | 76  |
| 115998..... | 183 | 116076..... | 442 | 116218..... | 121 | 116348..... | 76  |
| 115999..... | 183 | 116077..... | 441 | 116219..... | 122 | 116350..... | 35  |
| 116000..... | 344 | 116078..... | 441 | 116220..... | 124 | 116351..... | 35  |
| 116001..... | 344 | 116079..... | 447 | 116221..... | 121 | 116352..... | 35  |
| 116003..... | 394 | 116080..... | 447 | 116222..... | 120 | 116353..... | 39  |
| 116004..... | 393 | 116081..... | 447 | 116223..... | 122 | 116354..... | 37  |
| 116005..... | 430 | 116082..... | 447 | 116224..... | 118 | 116355..... | 213 |
| 116006..... | 430 | 116083..... | 378 | 116225..... | 117 | 116356..... | 214 |
| 116007..... | 430 | 116084..... | 378 | 116226..... | 124 | 116357..... | 214 |
| 116008..... | 430 | 116085..... | 378 | 116227..... | 116 | 116358..... | 214 |
| 116009..... | 429 | 116086..... | 378 | 116228..... | 116 | 116359..... | 214 |
| 116010..... | 429 | 116130..... | 512 | 116229..... | 121 | 116367..... | 56  |
| 116011..... | 429 | 116132..... | 513 | 116230..... | 117 | 116368..... | 56  |
| 116012..... | 429 | 116133..... | 513 | 116231..... | 124 | 116369..... | 56  |
| 116013..... | 429 | 116134..... | 513 | 116232..... | 123 | 116370..... | 56  |
| 116014..... | 429 | 116135..... | 513 | 116234..... | 123 | 116371..... | 56  |
| 116015..... | 429 | 116136..... | 513 | 116235..... | 119 | 116372..... | 56  |
| 116016..... | 427 | 116148..... | 513 | 116236..... | 116 | 116373..... | 56  |
| 116017..... | 405 | 116161..... | 327 | 116237..... | 120 | 116374..... | 56  |
| 116018..... | 404 | 116162..... | 327 | 116238..... | 119 | 116375..... | 56  |
| 116019..... | 406 | 116163..... | 326 | 116248..... | 118 | 116376..... | 56  |
| 116020..... | 403 | 116164..... | 326 | 116249..... | 117 | 116377..... | 53  |
| 116021..... | 397 | 116165..... | 327 | 116269..... | 83  | 116378..... | 53  |
| 116022..... | 397 | 116169..... | 332 | 116270..... | 83  | 116379..... | 52  |
| 116023..... | 397 | 116170..... | 334 | 116271..... | 83  | 116380..... | 53  |
| 116024..... | 78  | 116171..... | 333 | 116272..... | 83  | 116381..... | 61  |
| 116025..... | 79  | 116172..... | 333 | 116273..... | 83  | 116382..... | 61  |
| 116026..... | 79  | 116173..... | 333 | 116274..... | 83  | 116383..... | 55  |
| 116027..... | 79  | 116174..... | 334 | 116275..... | 83  | 116386..... | 55  |
| 116028..... | 78  | 116175..... | 334 | 116276..... | 83  | 116387..... | 54  |
| 116029..... | 78  | 116177..... | 311 | 116277..... | 83  | 116388..... | 60  |
| 116030..... | 77  | 116178..... | 308 | 116278..... | 84  | 116394..... | 61  |
| 116031..... | 77  | 116179..... | 306 | 116279..... | 84  | 116397..... | 55  |
| 116032..... | 77  | 116180..... | 306 | 116280..... | 84  | 116401..... | 55  |
| 116033..... | 426 | 116181..... | 306 | 116281..... | 84  | 116406..... | 164 |



|             |     |             |     |             |     |             |     |
|-------------|-----|-------------|-----|-------------|-----|-------------|-----|
| 116407..... | 164 | 116500..... | 461 | 116597..... | 73  | 116817..... | 89  |
| 116408..... | 164 | 116501..... | 461 | 116598..... | 73  | 116818..... | 94  |
| 116409..... | 164 | 116502..... | 461 | 116599..... | 73  | 116819..... | 94  |
| 116410..... | 164 | 116503..... | 461 | 116600..... | 73  | 116820..... | 92  |
| 116411..... | 164 | 116504..... | 567 | 116601..... | 73  | 116821..... | 560 |
| 116412..... | 164 | 116505..... | 567 | 116602..... | 73  | 116822..... | 560 |
| 116413..... | 164 | 116506..... | 567 | 116603..... | 238 | 116831..... | 564 |
| 116414..... | 67  | 116507..... | 567 | 116604..... | 238 | 116832..... | 564 |
| 116415..... | 70  | 116508..... | 568 | 116605..... | 238 | 116833..... | 564 |
| 116416..... | 67  | 116509..... | 568 | 116700..... | 137 | 116834..... | 564 |
| 116417..... | 69  | 116510..... | 568 | 116701..... | 139 | 116835..... | 564 |
| 116418..... | 69  | 116511..... | 568 | 116702..... | 139 | 116836..... | 564 |
| 116419..... | 69  | 116512..... | 568 | 116703..... | 133 | 116837..... | 564 |
| 116423..... | 196 | 116513..... | 568 | 116704..... | 133 | 116838..... | 564 |
| 116424..... | 196 | 116514..... | 490 | 116705..... | 140 | 116848..... | 564 |
| 116425..... | 196 | 116515..... | 490 | 116706..... | 137 | 116849..... | 73  |
| 116426..... | 195 | 116516..... | 490 | 116707..... | 139 | 116855..... | 364 |
| 116427..... | 195 | 116517..... | 490 | 116708..... | 139 | 116856..... | 364 |
| 116428..... | 195 | 116518..... | 490 | 116709..... | 135 | 116857..... | 364 |
| 116429..... | 192 | 116519..... | 490 | 116711..... | 134 | 116858..... | 32  |
| 116435..... | 129 | 116520..... | 490 | 116712..... | 134 | 116859..... | 29  |
| 116436..... | 127 | 116521..... | 490 | 116713..... | 132 | 116860..... | 30  |
| 116448..... | 126 | 116522..... | 490 | 116718..... | 143 | 116861..... | 30  |
| 116449..... | 130 | 116523..... | 48  | 116719..... | 143 | 116862..... | 33  |
| 116450..... | 471 | 116524..... | 277 | 116720..... | 143 | 116864..... | 30  |
| 116451..... | 472 | 116525..... | 281 | 116729..... | 265 | 116865..... | 30  |
| 116452..... | 471 | 116526..... | 280 | 116730..... | 262 | 116866..... | 30  |
| 116453..... | 471 | 116527..... | 280 | 116731..... | 262 | 116867..... | 30  |
| 116454..... | 469 | 116528..... | 280 | 116732..... | 266 | 116870..... | 32  |
| 116455..... | 470 | 116529..... | 280 | 116734..... | 266 | 116871..... | 32  |
| 116456..... | 470 | 116530..... | 279 | 116752..... | 267 | 116872..... | 18  |
| 116457..... | 471 | 116531..... | 280 | 116753..... | 269 | 116873..... | 19  |
| 116458..... | 281 | 116532..... | 281 | 116755..... | 267 | 116874..... | 16  |
| 116459..... | 275 | 116533..... | 281 | 116762..... | 265 | 116875..... | 16  |
| 116460..... | 199 | 116534..... | 276 | 116763..... | 266 | 116886..... | 347 |
| 116461..... | 321 | 116535..... | 277 | 116764..... | 266 | 116887..... | 347 |
| 116462..... | 275 | 116536..... | 279 | 116765..... | 266 | 116888..... | 348 |
| 116463..... | 274 | 116537..... | 356 | 116766..... | 268 | 116889..... | 348 |
| 116464..... | 275 | 116548..... | 361 | 116767..... | 268 | 116890..... | 348 |
| 116465..... | 274 | 116549..... | 361 | 116768..... | 268 | 116891..... | 348 |
| 116466..... | 274 | 116550..... | 361 | 116769..... | 268 | 116892..... | 347 |
| 116467..... | 276 | 116551..... | 361 | 116771..... | 263 | 116893..... | 348 |
| 116468..... | 276 | 116552..... | 361 | 116772..... | 263 | 116894..... | 348 |
| 116470..... | 477 | 116553..... | 361 | 116773..... | 264 | 116895..... | 51  |
| 116471..... | 477 | 116574..... | 523 | 116774..... | 270 | 116896..... | 51  |
| 116472..... | 477 | 116575..... | 522 | 116779..... | 265 | 116897..... | 51  |
| 116474..... | 476 | 116576..... | 522 | 116786..... | 33  | 116898..... | 51  |
| 116475..... | 459 | 116577..... | 522 | 116787..... | 33  | 116899..... | 48  |
| 116476..... | 459 | 116578..... | 523 | 116788..... | 33  | 116900..... | 52  |
| 116482..... | 50  | 116579..... | 523 | 116789..... | 33  | 116901..... | 52  |
| 116483..... | 567 | 116580..... | 523 | 116790..... | 33  | 116902..... | 71  |
| 116484..... | 568 | 116581..... | 523 | 116791..... | 33  | 116903..... | 71  |
| 116485..... | 47  | 116582..... | 523 | 116792..... | 33  | 116904..... | 71  |
| 116486..... | 48  | 116583..... | 523 | 116793..... | 33  | 116905..... | 68  |
| 116487..... | 47  | 116584..... | 523 | 116794..... | 33  | 116906..... | 69  |
| 116488..... | 524 | 116585..... | 302 | 116795..... | 33  | 116907..... | 69  |
| 116489..... | 524 | 116586..... | 302 | 116796..... | 33  | 116908..... | 69  |
| 116490..... | 524 | 116587..... | 302 | 116797..... | 33  | 116909..... | 69  |
| 116491..... | 524 | 116588..... | 302 | 116798..... | 33  | 116910..... | 69  |
| 116492..... | 524 | 116589..... | 302 | 116799..... | 30  | 116911..... | 69  |
| 116493..... | 358 | 116590..... | 302 | 116800..... | 31  | 116912..... | 493 |
| 116494..... | 358 | 116591..... | 302 | 116801..... | 31  | 116913..... | 493 |
| 116495..... | 461 | 116592..... | 302 | 116802..... | 493 | 116914..... | 114 |
| 116496..... | 461 | 116593..... | 302 | 116803..... | 494 | 116915..... | 104 |
| 116497..... | 461 | 116594..... | 302 | 116814..... | 96  | 116916..... | 106 |
| 116498..... | 461 | 116595..... | 302 | 116815..... | 89  | 116917..... | 106 |
| 116499..... | 461 | 116596..... | 302 | 116816..... | 88  | 116918..... | 106 |

|             |     |             |     |             |     |             |     |
|-------------|-----|-------------|-----|-------------|-----|-------------|-----|
| 116919..... | 106 | 117003..... | 148 | 117134..... | 285 | 117299..... | 563 |
| 116920..... | 106 | 117004..... | 148 | 117149..... | 285 | 117300..... | 563 |
| 116921..... | 106 | 117009..... | 309 | 117150..... | 285 | 117301..... | 563 |
| 116922..... | 273 | 117010..... | 310 | 117151..... | 285 | 117302..... | 563 |
| 116923..... | 272 | 117011..... | 310 | 117152..... | 285 | 117303..... | 563 |
| 116924..... | 272 | 117012..... | 479 | 117153..... | 285 | 117304..... | 563 |
| 116925..... | 272 | 117013..... | 478 | 117154..... | 285 | 117305..... | 563 |
| 116926..... | 272 | 117014..... | 478 | 117155..... | 285 | 117306..... | 563 |
| 116927..... | 158 | 117015..... | 476 | 117156..... | 285 | 117307..... | 563 |
| 116928..... | 158 | 117016..... | 477 | 117157..... | 285 | 117308..... | 563 |
| 116929..... | 158 | 117017..... | 194 | 117163..... | 288 | 117309..... | 563 |
| 116930..... | 158 | 117018..... | 194 | 117164..... | 289 | 117310..... | 563 |
| 116931..... | 158 | 117019..... | 193 | 117165..... | 494 | 117311..... | 244 |
| 116932..... | 158 | 117020..... | 193 | 117166..... | 494 | 117312..... | 236 |
| 116933..... | 158 | 117021..... | 193 | 117168..... | 108 | 117313..... | 236 |
| 116934..... | 158 | 117022..... | 193 | 117169..... | 484 | 117314..... | 236 |
| 116949..... | 558 | 117023..... | 193 | 117170..... | 484 | 117315..... | 236 |
| 116950..... | 558 | 117024..... | 194 | 117171..... | 484 | 117316..... | 236 |
| 116951..... | 558 | 117025..... | 194 | 117172..... | 484 | 117317..... | 294 |
| 116952..... | 558 | 117056..... | 296 | 117173..... | 484 | 117318..... | 294 |
| 116953..... | 558 | 117068..... | 200 | 117174..... | 484 | 117320..... | 23  |
| 116954..... | 558 | 117069..... | 203 | 117175..... | 484 | 117321..... | 23  |
| 116955..... | 558 | 117070..... | 203 | 117176..... | 484 | 117324..... | 32  |
| 116956..... | 558 | 117071..... | 202 | 117177..... | 484 | 117326..... | 34  |
| 116957..... | 558 | 117072..... | 204 | 117178..... | 484 | 117328..... | 34  |
| 116958..... | 559 | 117073..... | 202 | 117179..... | 484 | 117330..... | 34  |
| 116959..... | 559 | 117074..... | 42  | 117180..... | 484 | 117331..... | 494 |
| 116960..... | 559 | 117075..... | 42  | 117181..... | 472 | 117332..... | 17  |
| 116961..... | 559 | 117076..... | 42  | 117182..... | 512 | 117333..... | 495 |
| 116962..... | 559 | 117077..... | 42  | 117183..... | 513 | 117334..... | 496 |
| 116965..... | 280 | 117078..... | 24  | 117210..... | 490 | 117349..... | 294 |
| 116966..... | 49  | 117079..... | 24  | 117211..... | 490 | 117350..... | 23  |
| 116967..... | 15  | 117080..... | 24  | 117213..... | 217 | 117366..... | 218 |
| 116968..... | 15  | 117100..... | 115 | 117214..... | 217 | 117376..... | 218 |
| 116969..... | 14  | 117101..... | 115 | 117215..... | 217 | 117377..... | 218 |
| 116970..... | 14  | 117102..... | 115 | 117216..... | 217 | 117378..... | 218 |
| 116971..... | 14  | 117103..... | 115 | 117217..... | 217 | 117379..... | 218 |
| 116972..... | 14  | 117104..... | 115 | 117220..... | 216 | 117382..... | 216 |
| 116973..... | 14  | 117105..... | 115 | 117221..... | 216 | 117383..... | 216 |
| 116974..... | 14  | 117106..... | 106 | 117222..... | 216 | 117384..... | 216 |
| 116975..... | 520 | 117107..... | 104 | 117223..... | 219 | 117385..... | 216 |
| 116976..... | 520 | 117108..... | 105 | 117249..... | 348 | 117386..... | 216 |
| 116977..... | 462 | 117109..... | 105 | 117254..... | 332 | 117388..... | 218 |
| 116978..... | 462 | 117110..... | 102 | 117258..... | 551 | 117389..... | 218 |
| 116979..... | 490 | 117111..... | 102 | 117261..... | 231 | 117390..... | 218 |
| 116980..... | 490 | 117112..... | 106 | 117262..... | 538 | 117393..... | 218 |
| 116981..... | 490 | 117113..... | 111 | 117263..... | 538 | 117394..... | 218 |
| 116982..... | 490 | 117114..... | 112 | 117265..... | 142 | 117395..... | 217 |
| 116983..... | 490 | 117115..... | 113 | 117267..... | 31  | 117396..... | 217 |
| 116984..... | 490 | 117116..... | 107 | 117272..... | 43  | 117397..... | 217 |
| 116985..... | 490 | 117117..... | 113 | 117273..... | 43  | 117398..... | 216 |
| 116986..... | 490 | 117118..... | 102 | 117274..... | 43  | 117399..... | 219 |
| 116987..... | 490 | 117119..... | 103 | 117275..... | 44  | 117401..... | 208 |
| 116988..... | 490 | 117120..... | 115 | 117276..... | 44  | 117403..... | 208 |
| 116990..... | 148 | 117121..... | 195 | 117280..... | 44  | 117404..... | 208 |
| 116991..... | 148 | 117122..... | 195 | 117282..... | 44  | 117405..... | 208 |
| 116992..... | 148 | 117123..... | 195 | 117283..... | 44  | 117406..... | 208 |
| 116993..... | 148 | 117124..... | 412 | 117289..... | 563 | 117407..... | 208 |
| 116994..... | 148 | 117125..... | 412 | 117290..... | 563 | 117408..... | 208 |
| 116995..... | 148 | 117126..... | 412 | 117291..... | 563 | 117414..... | 208 |
| 116996..... | 148 | 117127..... | 412 | 117292..... | 563 | 117415..... | 208 |
| 116997..... | 148 | 117128..... | 412 | 117293..... | 563 | 117416..... | 204 |
| 116998..... | 148 | 117129..... | 285 | 117294..... | 563 | 117417..... | 209 |
| 116999..... | 148 | 117130..... | 285 | 117295..... | 563 | 117418..... | 209 |
| 117000..... | 148 | 117131..... | 285 | 117296..... | 563 | 117419..... | 209 |
| 117001..... | 148 | 117132..... | 285 | 117297..... | 563 | 118284..... | 33  |
| 117002..... | 148 | 117133..... | 285 | 117298..... | 563 | 118285..... | 224 |



**Herausgeber**

Partnerverein Pyramide GmbH  
Greschbachstraße 3  
76229 Karlsruhe  
Tel. 0721 / 9 51 61-0  
Fax 0721 / 9 51 61-28  
info@pyramide-bau.de  
www.pyramide-bau.de

**Geschäftsführung**

Paul-Heinz Ludwig, Uwe Hauck

|                    |                |
|--------------------|----------------|
| Handelsregister    | HRB 105003     |
| Amtsgericht        | Mannheim       |
| Umsatzsteuer-IdNr. | DE 143 244 830 |
| Steuer-Nr.         | 31194/27854    |

**Konzept, Ausarbeitung & Grafik**

Partnerverein Pyramide GmbH

**Druck**

Stünings Medien GmbH  
Dießemer Bruch 167  
47805 Krefeld

Bildnachweise auf Anfrage. Bitte beachten Sie die rechtlichen Hinweise auf Seite 4.



# Die Partner des PVP.

in Deutschland, Luxemburg und der Schweiz

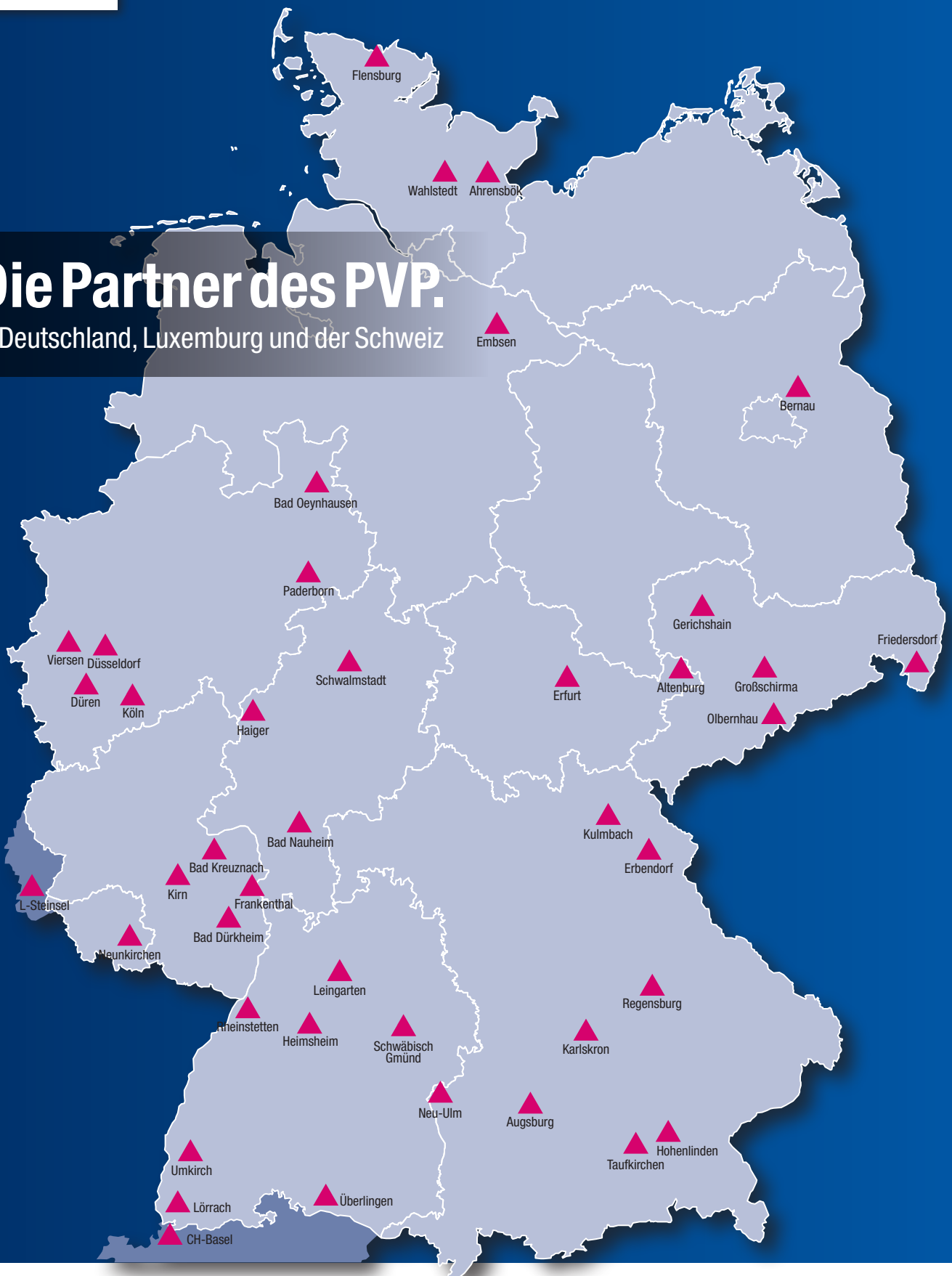

Geräteverleih WETTERAU

[www.gvw.de](http://www.gvw.de) · [info@gvw.de](mailto:info@gvw.de)

## Filiale Bad Nauheim

Am Taubenbaum 21  
61231 Bad Nauheim  
Tel.: 0 60 32 / 8 04 08-0

## Filiale Bad Vilbel

Friedberger Str. 120  
61118 Bad Vilbel

## Filiale Friedberg

Straßheimer Str. 57  
61169 Friedberg  
Tel.: 0 60 31 / 7 91 88 20

